



**Utensili diamantati e CBN**

### Utensili diamantati e CBN

- I pezzi forti del programma PFERD 3
- La via più rapida per la scelta dell'utensile più adatto 4
- Materiali 5
- Utensili e soluzioni specifiche per il cliente 5
- Consigli per la sicurezza e velocità di taglio consigliate 6
- Numero di giri consigliato 7



### Utensili diamantati e CBN, legante galvanico

- Lime Hemmung diamantate 8
- Lime ad ago diamantate 10
- Lime rifloirs diamantate 14
- Lime Handy diamantate 15
- Lime diamantate coniche 17
- Lime per meccanica diamantate 17
- Lime diamantate flessibili 19
- Lamine diamantate 19
- Lime diamantate per limatrici manuali 20
- Mole abrasive diamantate 21
- Dischi abrasivi diamantati 26
- Mole abrasive in CBN 27
- Dischi abrasivi in CBN 30
- Dischi da taglio diamantati 31
- Dischi da taglio e mole abrasive diamantati per fonderie 32
- Dischi abrasivi diamantati CC-GRIND SOLID DIAMOND 34
- Lame diamantate per seghetti alternativi 34

### Utensili diamantati e CBN, legante resinoide



- Utensili abrasivi diamantati 40
- Utensili abrasivi in CBN 42
- Blocco per ravvivare per utensili diamantati e CBN 43

### Dischi da taglio diamantati per l'industria edilizia



- Versione segmentata per tagli veloci 44
- Versione con corona continua per taglio comfort (TURBO) 45
- Versione a corona continua per tagli molto fini 46
- Barra abrasiva per ravvivare 47



## Lime diamantate e lamine diamantate flessibili

Le lime diamantate flessibili si adattano alla superficie da lavorare. Per la loro flessibilità sono ideali per lavorare concavità e convessità con raggi piccoli.

Le lamine diamantate sono perfette per lavorare superfici grandi. Permettono di lavorare con facilità i contorni convessi e concavi.

Scansionate il codice QR per visualizzare maggiori informazioni sulle lime e sulle lamine diamantate flessibili.

### Vantaggi:

- Ideali per la lavorazione dell'acciaio temprato.
- Le temperature di lavoro sono così basse che non si ha usura chimica.
- Maggiore durata grazie a una maggiore durezza del granulo di diamante. In confronto ad utensili con abrasivi convenzionali come il corindone e il carburo di silicio.



## Produzioni individuali per cliente e produzioni speciali

PFERD è il consulente specializzato che produce su richiesta per voi utensili diamantati e CBN con legante galvanico.

È possibile produrre praticamente tutte le geometrie di utensile con le differenti granulometrie. Inoltre il legante galvanico permette di produrre in modo economico anche lotti di piccole dimensioni. Grazie alle numerose possibilità la nostra produzione può rispondere con la massima flessibilità alle richieste individuali dei clienti.

I nostri tecnici più esperti saranno lieti di sviluppare insieme a voi, in loco, una soluzione economica adatta alle vostre applicazioni.

Consulenza specializzata con soluzione extradura! Scansionate il codice QR per visualizzare maggiori informazioni sulle produzioni individuali per cliente e sulle produzioni speciali.



## Soluzioni specifiche per il cliente, per ghisa grigia e sferoidale



### Utensili per mandrini secondari

PFERD propone utensili per mandrini secondari in diverse forme/geometrie e dimensioni così come filettature con M12 e M16.



### Dischi da taglio e abrasivi

I dischi da taglio e i dischi abrasivi diamantati di PFERD sono disponibili con diametri fino a 600 mm. Forme e dimensioni (foro, raggio, circonferenza dei fori, etc.) possono essere realizzate su richiesta del cliente.



### Mole e rulli abrasivi











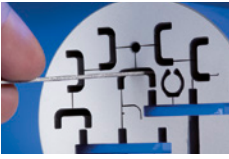











La proposta di utensili PFERD su richiesta del cliente comprende, oltre ai rulli abrasivi diamantati, anche le mole abrasive diamantate. Queste possono essere realizzate in modo personalizzato con forme, dimensioni e gambi differenti.



# Utensili diamantati e CBN

La via più rapida per la scelta dell'utensile più adatto



Applicazione	Materiale	Tipo di lavorazione	Utensili	
<b>Limare</b> 	Acciai temprati, metallo duro, ceramica, vetro, ferrite, leghe di nichel e titanio	Limatura di precisione	Lime diamantate 	
		Limatura di precisione con limatrice pneumatica	Lime diamantate per limatrici pneumatiche 	
		Lavorazione di superfici concave e convesse	Lime diamantate flessibili Lamine diamantate 	
	Materiali sintetici rinforzati con fibre (GFK/CFK)	Sbavare, bisellare e rompere spigoli	Lime per meccanica diamantate, granulometria D251 	
<b>Smerigliare</b>   	Metallo duro, ceramica, vetro, ferrite (materiale magnetico), leghe di nichel e titanio	Lavorazione di fori, raggi, contorni, profili e rasamenti nonché sbavature e bisellature	Mole abrasive con gambo diamantate con legante galvanico  Disco abrasivo diamantato CC-GRIND SOLID DIAMOND 	
		Lavorazione interna di fori	Mole abrasive con gambo diamantate con legante galvanico, forma cilindrica ZY Dischi abrasivi diamantati con legante galvanico  	
		Metallo duro	Affilatura di utensili in metallo duro	Dischi abrasivi diamantati con legante resinoidi 
	Acciai temprati a partire da 54 HRC circa	Lavorazione di fori, raggi, contorni, profili e rasamenti nonché sbavature e bisellature Lavorazione interna di fori	Mole abrasive con gambo in CBN con legante galvanico 	
			Mole abrasive con gambo in CBN con legante galvanico, forma cilindrica ZY Dischi abrasivi in CBN con legante galvanico  	
		HSS (acciaio superrapido)	Affilatura di utensili in acciaio superrapido	Dischi abrasivi in CBN con legante resinoidi 
	Materiali sintetici rinforzati con fibre (GFK/CFK)	Sbavare, bisellare e lavori generici di smerigliatura	Mole abrasive con gambo diamantate con legante galvanico, forma cilindrica con testa a sfera WR, granulometria D357  Disco abrasivo diamantato CC-GRIND SOLID DIAMOND 	
			Ghisa grigia e sferoidale	Rimozione di mineralizzazioni, inclusioni e aderenze di sabbia
	<b>Tagliare</b> 	Metallo duro, ceramica, vetro, ferrite, leghe di nichel e titanio	Tagliare	Dischi da taglio diamantati, granulometria D 64/D 151 
			Materiali sintetici rinforzati con fibre (GFK/CFK)	Tagliare, rifinire bordi, creare fori e tagliare a misura profili diritti
Ghisa grigia e sferoidale		Tagliare, rifinire bordi, creare fori e tagliare a misura profili curvi	Lame diamantate per seghetti alternativi 	
		Taglio di bave, respiri, montanti, materozze, separatori di forma ecc.	Dischi da taglio diamantati, granulometria D 852 	



### Materiali

Il diamante e il CBN vengono utilizzati quando non è possibile lavorare con gli abrasivi convenzionali come il corindone o il carburo di silicio. Per alcune applicazioni inoltre rappresentano la soluzione più economica. A causa dell'elevata usura chimica, gli utensili diamantati non sono adatti alla lavorazione dell'acciaio. In questi casi vengono impiegati gli utensili in CBN. Questi due abrasivi sono complementari. Nella panoramica a fianco trovate diversi materiali abbinati ai rispettivi abrasivi.

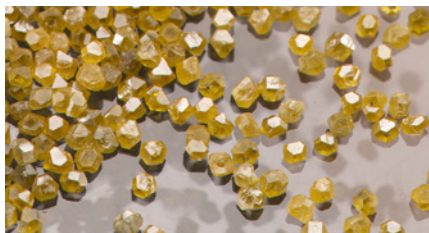

#### Diamante

- Materiali sintetici duroplastici, in particolare rinforzati con fibre di vetro o carbonio (GFK e CFK)
- Ferrite (materiale magnetico)
- Vetro
- Grafite e carbone per elettrodi
- Ghisa grigia e sferoidale
- Metallo duro
- Superleghe di nichel o titanio
- Ceramica tecnica
- Rivestimenti antiusura (leghe da riportare a spruzzo o tramite saldatura)

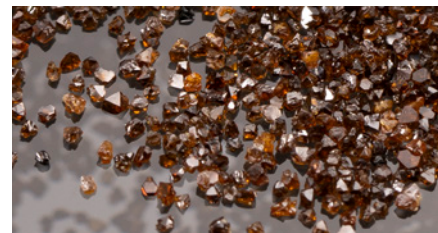

#### CBN

- Acciai da cementazione
- Acciai per cuscinetti a rotolamento e a sfere
- Acciai per utensili
- Altri acciai temprati con durezza a partire da 54 HRC circa

## Utensili e soluzioni specifiche per il cliente

### 1. Analisi dei processi e studio dell'utensile

Contattateci tramite [www.pferd.it](http://www.pferd.it) e prendete appuntamento con i nostri tecnici specializzati e consulenti esperti dell'assistenza clienti.

Se avete già le idee chiare sull'utensile di cui avete bisogno, inviateci un disegno tecnico, uno schizzo quotato e i dati riguardanti l'abrasivo desiderato e la granulometria.

I nostri consulenti **analizzeranno insieme a voi in loco la vostra applicazione** e svilupperanno la vostra soluzione individuale e più economica! Al termine riceverete un'offerta. Possiamo offrirvi un servizio completo di:

### 2. Produzione

#### ■ Produzione completa

A partire dallo studio e dalla progettazione, passando per la produzione del corpo (in acciaio, inox o ottone) e il rivestimento con granuli di diamante o CBN, fino ad arrivare all'equilibratura dell'utensile finito, PFERD vi offre tutte le fasi di produzione da un unico fornitore. Una garanzia di massima qualità, flessibilità e consegna nei tempi stabiliti.

#### ■ Nuovo rivestimento

È possibile anche applicare il rivestimento in diamante o CBN a corpi in acciaio, acciaio inox o ottone forniti dal cliente.

#### ■ Ripristino del rivestimento

PFERD propone il ripristino del rivestimento di utensili usurati con corpo in acciaio o acciaio inossidabile, come conveniente alternativa alla produzione completa. Gli utensili con corpo in ottone non possono essere ripristinati.

### 3. Utilizzo

La flessibilità della nostra produzione e la nostra rete logistica globale garantiscono che il vostro nuovo utensile arrivi nei tempi concordati.

Se richiesto, il vostro consulente personale e un tecnico specializzato analizzeranno insieme a voi tutti i parametri di produzione.

**La qualità, la performance e l'economicità degli utensili PFERD vi convinceranno.**



# Utensili diamantati e CBN

Consigli per la sicurezza e velocità di taglio consigliate



## Consigli per la sicurezza

L'utilizzatore ha la responsabilità di utilizzare la macchina in modo appropriato e di maneggiare e usare gli utensili nel modo corretto.



Indossare occhiali di protezione!



Utilizzare la cuffia di protezione!



Utilizzare i guanti!



Indossare la maschera antipolvere!



Attenersi alle avvertenze di sicurezza!



## Velocità di taglio consigliata

Le velocità di taglio consigliate dipendono dall'applicazione e non devono mai superare la velocità periferica massima consentita. Gli utensili diamantati e CBN con legante galvanico hanno un gran numero di applicazioni. Inoltre la macchina impiegata è un fattore determinante. Per questo motivo non è possibile indicare delle velocità di taglio che siano generalmente valide. Le velocità di taglio qui consigliate sono indicative.

### In generale vale la regola:

- Nella smerigliatura a secco non utilizzare utensili diamantati a velocità di taglio troppo elevate per evitare danni termici all'abrasivo.
- Evitare di utilizzare gli utensili CBN al di sotto delle velocità di taglio sotto indicate. La velocità di taglio ottimale è determinante per l'economicità degli utensili.
- Tutti i parametri del processo di smerigliatura devono sempre essere concordanti. Se si modifica la velocità di taglio, si dovrà adeguare l'avanzamento, la profondità di passata e la quantità di refrigerante.
- Gli utensili diamantati e CBN con legante galvanico possono essere impiegati su apposite macchine stazionarie fino a una velocità periferica di 125 m/s.

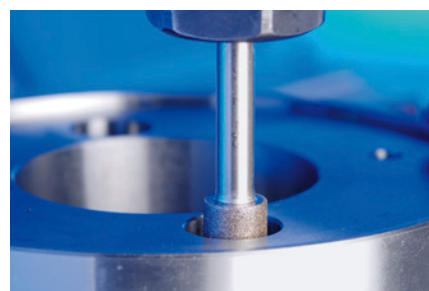

5

		Velocità di taglio [m/s] ▶	5	10	15	20	25	30	35	40	45	...	80
<b>Legante galvanico</b>	Diamante	Smerigliatura a secco		8-18 m/s					30-80 m/s per CFK/GFK e ghisa grigia e sferoidale				
		Smerigliatura a umido			15-25 m/s								
	CBN	Smerigliatura a secco			15-25 m/s								
		Smerigliatura a umido				20-40 m/s							
<b>Legante resinoido</b>	Diamante	Smerigliatura a secco			15-20 m/s								
		Smerigliatura a umido				20-30 m/s							
	CBN	Smerigliatura a secco				18-30 m/s							
		Smerigliatura a umido				25-40 m/s							
<b>Legante metallico</b>	Diamante	Smerigliatura a secco		10-15 m/s									
		Smerigliatura a umido			15-30 m/s								
	CBN	Smerigliatura a umido				25-30 m/s							



Diam. ut. [mm]	Velocità di taglio [m/s]											
	8	12	15	18	20	25	30	40	50	80	100	125
	Numero di giri arrotondato [giri/min]											
1	153.000	-	-	-	-	-	-	-	-	-	-	-
2	76.400	115.000	143.000	172.000	191.000	-	-	-	-	-	-	-
3	50.900	76.400	95.500	115.000	127.000	159.000	191.000	-	-	-	-	-
4	38.200	57.300	71.600	85.900	95.500	119.000	143.000	-	-	-	-	-
5	30.600	45.800	57.300	68.800	76.400	95.500	115.000	153.000	-	-	-	-
6	25.500	38.200	47.700	57.300	63.700	79.600	95.500	127.000	159.000	-	-	-
7	21.800	32.700	40.900	49.100	54.600	68.200	81.900	109.000	136.000	-	-	-
8	19.100	28.600	35.800	43.000	47.700	59.700	71.600	95.500	119.000	191.000	-	-
9	17.000	25.500	31.800	38.200	42.400	53.100	63.700	84.900	106.000	170.000	-	-
10	15.300	22.900	28.600	34.400	38.200	47.700	57.300	76.400	95.500	153.000	191.000	-
12	12.700	19.100	23.900	28.600	31.800	39.800	47.700	63.700	79.600	127.000	159.000	199.000
14	10.900	16.400	20.500	24.600	27.300	34.100	40.900	54.600	68.200	109.000	136.000	171.000
15	10.200	15.300	19.100	22.900	25.500	31.800	38.200	50.900	63.700	102.000	127.000	159.000
16	9.500	14.300	17.900	21.500	23.900	29.800	35.800	47.700	59.700	95.500	119.000	149.000
18	8.500	12.700	15.900	19.100	21.200	26.500	31.800	42.400	53.100	84.900	106.000	133.000
20	7.600	11.500	14.300	17.200	19.100	23.900	28.600	38.200	47.700	76.400	95.500	119.000
22	6.900	10.400	13.000	15.600	17.400	21.700	26.000	34.700	43.400	69.400	86.800	109.000
25	6.100	9.200	11.500	13.800	15.300	19.100	22.900	30.600	38.200	61.100	76.400	95.500
30	5.100	7.600	9.500	11.500	12.700	15.900	19.100	25.500	31.800	50.900	63.700	79.600
40	3.800	5.700	7.200	8.600	9.500	11.900	14.300	19.100	23.900	38.200	47.700	59.700
50	3.100	4.600	5.700	6.900	7.600	9.500	11.500	15.300	19.100	30.600	38.200	47.700
75	2.000	3.100	3.800	4.600	5.100	6.400	7.600	10.200	12.700	20.400	25.500	31.800
100	1.530	2.300	2.900	3.400	3.800	4.800	5.700	7.600	9.500	15.300	19.100	23.900
125	1.220	1.830	2.300	2.800	3.100	3.800	4.600	6.100	7.600	12.200	15.300	19.100
150	1.020	1.530	1.910	2.300	2.500	3.200	3.800	5.100	6.400	10.200	12.700	15.900
175	870	1.310	1.640	1.960	2.200	2.700	3.300	4.400	5.500	8.700	10.900	13.600
200	760	1.150	1.430	1.720	1.910	2.400	2.900	3.800	4.800	7.600	9.500	11.900
230	660	1.000	1.250	1.490	1.660	2.100	2.500	3.300	4.200	6.600	8.300	10.400
250	610	920	1.150	1.380	1.530	1.910	2.300	3.100	3.800	6.100	7.600	9.500
300	510	760	950	1.150	1.270	1.590	1.910	2.500	3.200	5.100	6.400	8.000
350	440	650	820	980	1.090	1.360	1.640	2.200	2.700	4.400	5.500	6.800
400	380	570	720	860	950	1.190	1.430	1.910	2.400	3.800	4.800	6.000
450	340	510	640	760	850	1.060	1.270	1.700	2.100	3.400	4.200	5.300
500	310	460	570	690	760	950	1.150	1.530	1.910	3.100	3.800	4.800
600	250	380	480	570	640	800	950	1.270	1.590	2.500	3.200	4.000

Vedere la tabella per il numero di giri consigliato in base al diametro e alla velocità di taglio del vostro utensile.

**Esempio:**

Mola abrasiva diamantata, diametro: 20 mm

velocità di taglio: 25 m/s

**Numero di giri arrotondato: 23.900 giri/min.**



# Utensili diamantati e CBN, legante galvanico

## Lime Hemmung diamantate



### Lime Hemmung diamantate, mezzetonde

Le lime Hemmung diamantate sono utilizzate nella costruzione di utensili e nella meccanica di precisione. Il codolo forgiato permette di utilizzarle senza manico. Con le granulometrie D 25 e D 46 è possibile ottenere superfici di qualità elevatissima.

#### Caratteristiche:

- Ideali per la lavorazione dell'acciaio temprato.
- Le temperature di lavoro sono così basse che non si ha usura chimica.
- Maggiore durata grazie a una maggiore durezza del granulo di diamante.

Sezione	Larghezza con rivestimento [mm]	Altezza con rivestimento [mm]	Lunghezza totale [mm]	Lungh. rivestimento [mm]	Granulometria		N. articolo	Denominazione	Prezzo/pezzo EUR
Mezzatonda	4,2	1,5	140	40	D 25	1	15308143	DF 3608 D 25	-
					D 46	1	15308140	DF 3608 D 46	-
					D 91	1	15308141	DF 3608 D 91	-
					D 126	1	15308142	DF 3608 D 126	-



### Lime Hemmung diamantate, a foglia di salvia

Le lime Hemmung diamantate sono utilizzate nella costruzione di utensili e nella meccanica di precisione. Il codolo forgiato permette di utilizzarle senza manico. Con le granulometrie D 25 e D 46 è possibile ottenere superfici di qualità elevatissima.

#### Caratteristiche:

- Ideali per la lavorazione dell'acciaio temprato.
- Le temperature di lavoro sono così basse che non si ha usura chimica.
- Maggiore durata grazie a una maggiore durezza del granulo di diamante.

Sezione	Larghezza con rivestimento [mm]	Altezza con rivestimento [mm]	Lunghezza totale [mm]	Lungh. rivestimento [mm]	Granulometria		N. articolo	Denominazione	Prezzo/pezzo EUR
Forma a foglia di salvia	3,8	1,8	140	40	D 25	1	15309143	DF 3609 D 25	-
					D 91	1	15309141	DF 3609 D 91	-
					D 126	1	15309142	DF 3609 D 126	-



### Lime Hemmung diamantate, a schiena d'asino

Le lime Hemmung diamantate sono utilizzate nella costruzione di utensili e nella meccanica di precisione. Il codolo forgiato permette di utilizzarle senza manico. Con le granulometrie D 25 e D 46 è possibile ottenere superfici di qualità elevatissima.

#### Caratteristiche:

- Ideali per la lavorazione dell'acciaio temprato.
- Le temperature di lavoro sono così basse che non si ha usura chimica.
- Maggiore durata grazie a una maggiore durezza del granulo di diamante.

Sezione	Larghezza con rivestimento [mm]	Altezza con rivestimento [mm]	Lunghezza totale [mm]	Lungh. rivestimento [mm]	Granulometria		N. articolo	Denominazione	Prezzo/pezzo EUR
A schiena d'asino	4	1,2	140	40	D 25	1	15310143	DF 3610 D 25	-
					D 46	1	15310140	DF 3610 D 46	-
					D 91	1	15310141	DF 3610 D 91	-
					D 126	1	15310142	DF 3610 D 126	-





### Lime Hemmung diamantate, triangolari

Le lime Hemmung diamantate sono utilizzate nella costruzione di utensili e nella meccanica di precisione. Il codolo forgiato permette di utilizzarle senza manico. Con le granulometrie D 25 e D 46 è possibile ottenere superfici di qualità elevatissima.

**Caratteristiche:**

- Ideali per la lavorazione dell'acciaio temprato.
- Le temperature di lavoro sono così basse che non si ha usura chimica.
- Maggiore durata grazie a una maggiore durezza del granulo di diamante.

Sezione	Larghezza con rivestimento [mm]	Lunghezza totale [mm]	Lungh. rivestimento [mm]	Granulometria		N. articolo	Denominazione	Prezzo/pezzo EUR
Triangolare	3	140	40	D 25	1	15314143	DF 3614 D 25	-
				D 46	1	15314140	DF 3614 D 46	-
				D 91	1	15314141	DF 3614 D 91	-
				D 126	1	15314142	DF 3614 D 126	-



### Lime Hemmung diamantate, piatte

Le lime Hemmung diamantate sono utilizzate nella costruzione di utensili e nella meccanica di precisione. Il codolo forgiato permette di utilizzarle senza manico. Con le granulometrie D 25 e D 46 è possibile ottenere superfici di qualità elevatissima.

**Caratteristiche:**

- Ideali per la lavorazione dell'acciaio temprato.
- Le temperature di lavoro sono così basse che non si ha usura chimica.
- Maggiore durata grazie a una maggiore durezza del granulo di diamante.

Sezione	Larghezza con rivestimento [mm]	Altezza con rivestimento [mm]	Lunghezza totale [mm]	Lungh. rivestimento [mm]	Granulometria		N. articolo	Denominazione	Prezzo/pezzo EUR
Piatta	4	1,2	140	40	D 25	1	15317143	DF 3617 D 25	-
					D 46	1	15317140	DF 3617 D 46	-
					D 91	1	15317141	DF 3617 D 91	-
					D 126	1	15317142	DF 3617 D 126	-



### Lime Hemmung diamantate, quadre

Le lime Hemmung diamantate sono utilizzate nella costruzione di utensili e nella meccanica di precisione. Il codolo forgiato permette di utilizzarle senza manico. Con le granulometrie D 25 e D 46 è possibile ottenere superfici di qualità elevatissima.

**Caratteristiche:**

- Ideali per la lavorazione dell'acciaio temprato.
- Le temperature di lavoro sono così basse che non si ha usura chimica.
- Maggiore durata grazie a una maggiore durezza del granulo di diamante.

Sezione	Larghezza con rivestimento [mm]	Altezza con rivestimento [mm]	Lunghezza totale [mm]	Lungh. rivestimento [mm]	Granulometria		N. articolo	Denominazione	Prezzo/pezzo EUR
Quadra	2	2	140	40	D 25	1	15319143	DF 3619 D 25	-
					D 46	1	15319140	DF 3619 D 46	-
					D 91	1	15319141	DF 3619 D 91	-
					D 126	1	15319142	DF 3619 D 126	-



# Utensili diamantati e CBN, legante galvanico

## Lime Hemmung diamantate



### Lime Hemmung diamantate, tonde

Le lime Hemmung diamantate sono utilizzate nella costruzione di utensili e nella meccanica di precisione. Il codolo forgiato permette di utilizzarle senza manico. Con le granulometrie D 25 e D 46 è possibile ottenere superfici di qualità elevatissima.

#### Caratteristiche:

- Ideali per la lavorazione dell'acciaio temprato.
- Le temperature di lavoro sono così basse che non si ha usura chimica.
- Maggiore durata grazie a una maggiore durezza del granulo di diamante.

Sezione	Larghezza con rivestimento [mm]	Lunghezza totale [mm]	Lungh. rivestimento [mm]	Granulometria		N. articolo	Denominazione	Prezzo/pezzo EUR
Tonda	1,8	140	40	D 25	1	15321143	DF 3621 D 25	-
				D 46	1	15321140	DF 3621 D 46	-
				D 91	1	15321141	DF 3621 D 91	-
				D 126	1	15321142	DF 3621 D 126	-

### Set lime Hemmung diamantate

I set di lime Hemmung diamantate sono confezionati all'interno di un pratico astuccio in plastica che le protegge da danni e corrosione. Ottimo per conservare le lime nel carrello degli attrezzi o nel banco.

#### Contenuto:

Sono comprese una lima Hemmung per tipo DF 3608 (mezzatonda), DF 3614 (triangolare), DF 3617 (piatta), DF 3619 (quadra) e DF 3621 (tonda).

#### Caratteristiche:

- Ideali per la lavorazione dell'acciaio temprato.
- Le temperature di lavoro sono così basse che non si ha usura chimica.
- Maggiore durata grazie a una maggiore durezza del granulo di diamante.



Granulometria		N. articolo	Denominazione	Prezzo/pezzo EUR
D 25	1	15830903	DF 3090 D 25	-
D 46	1	15830900	DF 3090 D 46	-
D 91	1	15830901	DF 3090 D 91	-
D 126	1	15830902	DF 3090 D 126	-

## Lime ad ago diamantate

### Lime ad ago diamantate, piatte

Le lime ad ago diamantate sono utilizzabili in modo universale nella costruzione di utensili. Le lime ad ago diamantate in versione extra sottile (S) sono particolarmente indicate per la lavorazione di profili stretti, situati in profondità.

#### Caratteristiche:

- Ideali per la lavorazione dell'acciaio temprato.
- Le temperature di lavoro sono così basse che non si ha usura chimica.
- Maggiore durata grazie a una maggiore durezza del granulo di diamante.

Sezione	Larghezza con rivestimento [mm]	Altezza con rivestimento [mm]	Lunghezza totale [mm]	Lungh. rivestimento [mm]	Granulometria		N. articolo	Denominazione	Prezzo/pezzo EUR
<b>Lime ad ago extra sottili (S)</b>									
Piatta, extra sottile	5,3	1,3	140	70	D 126	1	15102082	DF 4112S D 126	-
<b>Lime ad ago</b>									
Piatta	5,5	1,6	140	70	D 91	1	15101061	DF 4112 D 91	-
					D 126	1	15101062	DF 4112 D 126	-
					D 181	1	15101063	DF 4112 D 181	-



### Lime ad ago diamantate, piatte con bordi tondi

Le lime ad ago diamantate sono utilizzabili in modo universale nella costruzione di utensili.

**Caratteristiche:**

- Ideali per la lavorazione dell'acciaio temprato.
- Le temperature di lavoro sono così basse che non si ha usura chimica.
- Maggiore durata grazie a una maggiore durezza del granulo di diamante.

Sezione	Larghezza con rivestimento [mm]	Altezza con rivestimento [mm]	Lunghezza totale [mm]	Lungh. rivestimento [mm]	Granulometria		N. articolo	Denominazione	Prezzo/pezzo EUR
Piatta con bordi tondi	5,5	1,6	140	70	D 91	1	15102061	DF 4112R D 91	-
					D 126	1	15102062	DF 4112R D 126	-
					D 181	1	15102063	DF 4112R D 181	-



### Lime ad ago diamantate, piatte a punta

Le lime ad ago diamantate sono utilizzabili in modo universale nella costruzione di utensili.

**Caratteristiche:**

- Ideali per la lavorazione dell'acciaio temprato.
- Le temperature di lavoro sono così basse che non si ha usura chimica.
- Maggiore durata grazie a una maggiore durezza del granulo di diamante.

Sezione	Larghezza con rivestimento [mm]	Altezza con rivestimento [mm]	Lunghezza totale [mm]	Lungh. rivestimento [mm]	Granulometria		N. articolo	Denominazione	Prezzo/pezzo EUR
Piatta a punta	5,5	1,6	140	70	D 91	1	15103061	DF 4122 D 91	-
					D 126	1	15103062	DF 4122 D 126	-
					D 181	1	15103063	DF 4122 D 181	-



### Lime ad ago diamantate, triangolari

Le lime ad ago diamantate sono utilizzabili in modo universale nella costruzione di utensili. Le lime ad ago diamantate in versione extra sottile (S) sono particolarmente indicate per la lavorazione di profili stretti, situati in profondità.

**Caratteristiche:**

- Ideali per la lavorazione dell'acciaio temprato.
- Le temperature di lavoro sono così basse che non si ha usura chimica.
- Maggiore durata grazie a una maggiore durezza del granulo di diamante.

Sezione	Larghezza con rivestimento [mm]	Lunghezza totale [mm]	Lungh. rivestimento [mm]	Granulometria		N. articolo	Denominazione	Prezzo/pezzo EUR
Triangolare, extra sottile	2,8	140	70	D 126	1	15104082	DF 4132S D 126	-
Triangolare	3,5	140	70	D 91	1	15104061	DF 4132 D 91	-
				D 126	1	15104062	DF 4132 D 126	-
				D 181	1	15104063	DF 4132 D 181	-



# Utensili diamantati e CBN, legante galvanico

## Lime ad ago diamantate



### Lime ad ago diamantate, quadre

Le lime ad ago diamantate sono utilizzabili in modo universale nella costruzione di utensili. Le lime ad ago diamantate in versione extra sottile (S) sono particolarmente indicate per la lavorazione di profili stretti, situati in profondità.

#### Caratteristiche:

- Ideali per la lavorazione dell'acciaio temprato.

- Le temperature di lavoro sono così basse che non si ha usura chimica.
- Maggiore durata grazie a una maggiore durezza del granulo di diamante.

Sezione	Larghezza con rivestimento [mm]	Lunghezza totale [mm]	Lungh. rivestimento [mm]	Granulometria		N. articolo	Denominazione	Prezzo/pezzo EUR
Quadra, extra sottile	2,3	140	70	D 126	1	15105082	DF 4142S D 126	-
Quadra	2,6	140	70	D 91	1	15105061	DF 4142 D 91	-
				D 126	1	15105062	DF 4142 D 126	-
				D 181	1	15105063	DF 4142 D 181	-



### Lime ad ago diamantate, mezzetonde

Le lime ad ago diamantate sono utilizzabili in modo universale nella costruzione di utensili.

#### Caratteristiche:

- Ideali per la lavorazione dell'acciaio temprato.

- Le temperature di lavoro sono così basse che non si ha usura chimica.
- Maggiore durata grazie a una maggiore durezza del granulo di diamante.

Sezione	Larghezza con rivestimento [mm]	Altezza con rivestimento [mm]	Lunghezza totale [mm]	Lungh. rivestimento [mm]	Granulometria		N. articolo	Denominazione	Prezzo/pezzo EUR
Mezzatonda	5,5	1,6	140	70	D 91	1	15106061	DF 4152 D 91	-
					D 126	1	15106062	DF 4152 D 126	-
					D 181	1	15106063	DF 4152 D 181	-



### Lime ad ago diamantate, tonde

Le lime ad ago diamantate sono utilizzabili in modo universale nella costruzione di utensili. Le lime ad ago diamantate in versione extra sottile (S) sono particolarmente indicate per la lavorazione di profili stretti, situati in profondità.

#### Caratteristiche:

- Ideali per la lavorazione dell'acciaio temprato.

- Le temperature di lavoro sono così basse che non si ha usura chimica.
- Maggiore durata grazie a una maggiore durezza del granulo di diamante.

Sezione	Larghezza con rivestimento [mm]	Lunghezza totale [mm]	Lungh. rivestimento [mm]	Granulometria		N. articolo	Denominazione	Prezzo/pezzo EUR
Tonda, extra sottile	2,8	140	70	D 126	1	15107082	DF 4162S D 126	-
Tonda	3,2	140	70	D 91	1	15107061	DF 4162 D 91	-
				D 126	1	15107062	DF 4162 D 126	-
				D 181	1	15107063	DF 4162 D 181	-



### Lime ad ago diamantate, a coltello

Le lime ad ago diamantate sono utilizzabili in modo universale nella costruzione di utensili.

**Caratteristiche:**

- Ideali per la lavorazione dell'acciaio temprato.
- Le temperature di lavoro sono così basse che non si ha usura chimica.
- Maggiore durata grazie a una maggiore durezza del granulo di diamante.

Sezione	Larghezza con rivestimento [mm]	Altezza con rivestimento [mm]	Lunghezza totale [mm]	Lungh. rivestimento [mm]	Granulometria		N. articolo	Denominazione	Prezzo/pezzo EUR
Forma a coltello	5	1,8	140	70	D 91	1	15108061	DF 4172 D 91	-
					D 126	1	15108062	DF 4172 D 126	-
					D 181	1	15108063	DF 4172 D 181	-



### Lime ad ago diamantate, a losanga

Le lime ad ago diamantate sono utilizzabili in modo universale nella costruzione di utensili.

**Caratteristiche:**

- Ideali per la lavorazione dell'acciaio temprato.
- Le temperature di lavoro sono così basse che non si ha usura chimica.
- Maggiore durata grazie a una maggiore durezza del granulo di diamante.

Sezione	Larghezza con rivestimento [mm]	Altezza con rivestimento [mm]	Lunghezza totale [mm]	Lungh. rivestimento [mm]	Granulometria		N. articolo	Denominazione	Prezzo/pezzo EUR
a losanga	5	2,4	140	70	D 91	1	15109061	DF 4182 D 91	-
					D 126	1	15109062	DF 4182 D 126	-



### Lime ad ago diamantate, a foglia di salvia

Le lime ad ago diamantate sono utilizzabili in modo universale nella costruzione di utensili.

**Caratteristiche:**

- Ideali per la lavorazione dell'acciaio temprato.
- Le temperature di lavoro sono così basse che non si ha usura chimica.
- Maggiore durata grazie a una maggiore durezza del granulo di diamante.

Sezione	Larghezza con rivestimento [mm]	Altezza con rivestimento [mm]	Lunghezza totale [mm]	Lungh. rivestimento [mm]	Granulometria		N. articolo	Denominazione	Prezzo/pezzo EUR
Forma a foglia di salvia	5	2,2	140	70	D 91	1	15110061	DF 4192 D 91	-
					D 126	1	15110062	DF 4192 D 126	-



### Lime ad ago diamantate, a schiena d'asino

Le lime ad ago diamantate sono utilizzabili in modo universale nella costruzione di utensili.

**Caratteristiche:**

- Ideali per la lavorazione dell'acciaio temprato.
- Le temperature di lavoro sono così basse che non si ha usura chimica.
- Maggiore durata grazie a una maggiore durezza del granulo di diamante.

Sezione	Larghezza con rivestimento [mm]	Altezza con rivestimento [mm]	Lunghezza totale [mm]	Lungh. rivestimento [mm]	Granulometria		N. articolo	Denominazione	Prezzo/pezzo EUR
A schiena d'asino	5	2	140	70	D 91	1	15100061	DF 4102 D 91	-
					D 126	1	15100062	DF 4102 D 126	-



# Utensili diamantati e CBN, legante galvanico

## Lime ad ago diamantate



### Set lime ad ago diamantate

I set di lime ad ago diamantate sono confezionati all'interno di un pratico astuccio in plastica che le protegge da danni e corrosione. Ottimo per conservare le lime nel carrello degli attrezzi o nel banco.

#### Contenuto:

Il **set di lime ad ago DF 4205** è costituito da una lima ad ago per tipo, DF 4112 (piatta), DF 4132 (triangolare), DF 4142 (quadra), DF 4152 (mezzatonda) e DF 4162 (tonda).

Il **set di lime ad ago DF 4211** è costituito da una lima ad ago per tipo, DF 4112 (piatta), DF 4112R (piatta con bordi tondi), DF 4122 (piatta a punta), DF 4132 (triangolare), DF 4142 (quadra), DF 4152 (mezzatonda),

DF 4162 (tonda), DF 4172 (a coltello), DF 4182 (a losanga), DF 4192 (a foglia di salvia) e DF 4102 (a schiena d'asino).

#### Caratteristiche:

- Ideali per la lavorazione dell'acciaio temprato.
- Le temperature di lavoro sono così basse che non si ha usura chimica.
- Maggiore durata grazie a una maggiore durezza del granulo di diamante.

Granulometria		N. articolo	Denominazione	Prezzo/pezzo EUR
D 91	1	15842051	DF 4205 D 91	-
D 126	1	15842052	DF 4205 D 126	-
D 181	1	15842053	DF 4205 D 181	-
D 91	1	15842111	DF 4211 D 91	-
D 126	1	15842112	DF 4211 D 126	-
D 181	1	15842113	DF 4211 D 181	-

## 5 Lime rifloirs diamantate

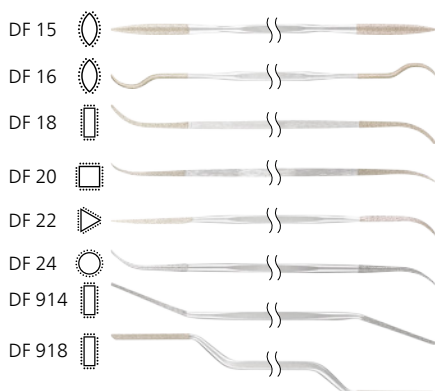

### Lime rifloirs diamantate

Le lime rifloirs diamantate sono utilizzate nella lavorazione di punti difficili da raggiungere e di geometrie complesse. La lunghezza del rivestimento è di 25 mm su entrambi i lati delle lime.

#### Caratteristiche:

- Ideali per la lavorazione dell'acciaio temprato.
- Le temperature di lavoro sono così basse che non si ha usura chimica.
- Maggiore durata grazie a una maggiore durezza del granulo di diamante.

Sezione	Larghezza con rivestimento [mm]	Altezza con rivestimento [mm]	Lunghezza totale [mm]	Lungh. rivestimento sui due lati [mm]	Granulometria		N. articolo	Denominazione	Prezzo/pezzo EUR
Forma a foglia di salvia	3,2	2	150	25	D 91	1	15215070	DF 15 D 91	-
					D 126	1	15215100	DF 15 D 126	-
	3,7	2	150	25	D 91	1	15216070	DF 16 D 91	-
					D 126	1	15216100	DF 16 D 126	-
Piatta	3,1	3	150	25	D 91	1	15218070	DF 18 D 91	-
					D 126	1	15218100	DF 18 D 126	-
Quadra	2,5	2,5	150	25	D 91	1	15220070	DF 20 D 91	-
					D 126	1	15220100	DF 20 D 126	-
Triangolare	3	-	150	25	D 91	1	15222070	DF 22 D 91	-
					D 126	1	15222100	DF 22 D 126	-
Tonda	3	-	150	25	D 91	1	15224070	DF 24 D 91	-
					D 126	1	15224100	DF 24 D 126	-
Piatta	3,8	1,6	150	25	D 91	1	15209141	DF 914 D 91	-

Segue alla pagina successiva



Sezione	Larghezza con rivestimento [mm]	Altezza con rivestimento [mm]	Lunghezza totale [mm]	Lungh. rivestimento sui due lati [mm]	Granulometria		N. articolo	Denominazione	Prezzo/pezzo EUR
Piatta	3,8	1,6	150	25	D 126	1	15209142	DF 914 D 126	-
	4	2	150	25	D 91	1	15209181	DF 918 D 91	-
					D 126	1	15209182	DF 918 D 126	-



### Set di lime rifloirs diamantate

Il set di lime rifloirs diamantate è confezionato all'interno di un pratico astuccio in plastica che le protegge da danni e corrosione. Ottimo per conservare le lime nel carrello degli attrezzi o nel banco.



#### Contenuto:

Sono comprese una lima rifloirs per tipo DF 16 (a foglia di salvia), DF 18 (piatta), DF 20 (quadra), DF 22 (triangolare), DF 24 (tonda).

#### Caratteristiche:

- Robusto astuccio in plastica a protezione dai danni.

Granulometria		N. articolo	Denominazione	Prezzo/pezzo EUR
D 126	1	15816242	DF 1624 D 126	-



## Lime Handy diamantate



### Lime Handy diamantate, piatte

Le lime Handy diamantate sono dotate di un codolo forgiato che permette di utilizzarle anche senza manico.

#### Caratteristiche:

- Ideali per la lavorazione dell'acciaio temprato.
- Le temperature di lavoro sono così basse che non si ha usura chimica.
- Maggiore durata grazie a una maggiore durezza del granulo di diamante.

Sezione	Larghezza con rivestimento [mm]	Altezza con rivestimento [mm]	Lunghezza totale [mm]	Lungh. rivestimento [mm]	Granulometria		N. articolo	Denominazione	Prezzo/pezzo EUR
Piatta	10,3	2,8	215	100	D 126	1	15430202	DF 2601 D 126	-
					D 181	1	15430203	DF 2601 D 181	-



### Lime Handy diamantate, mezzetonde

Le lime Handy diamantate sono dotate di un codolo forgiato che permette di utilizzarle anche senza manico.

#### Caratteristiche:

- Ideali per la lavorazione dell'acciaio temprato.
- Le temperature di lavoro sono così basse che non si ha usura chimica.
- Maggiore durata grazie a una maggiore durezza del granulo di diamante.

Sezione	Larghezza con rivestimento [mm]	Altezza con rivestimento [mm]	Lunghezza totale [mm]	Lungh. rivestimento [mm]	Granulometria		N. articolo	Denominazione	Prezzo/pezzo EUR
Mezzatonda	12,5	3,8	215	100	D 126	1	15431202	DF 2602 D 126	-
					D 181	1	15431203	DF 2602 D 181	-

# Utensili diamantati e CBN, legante galvanico

## Lime Handy diamantate



### Lime Handy diamantate, triangolari

Le lime Handy diamantate sono dotate di un codolo forgiato che permette di utilizzarle anche senza manico.

#### Caratteristiche:

- Ideali per la lavorazione dell'acciaio temprato.
- Le temperature di lavoro sono così basse che non si ha usura chimica.
- Maggiore durata grazie a una maggiore durezza del granulo di diamante.

Sezione	Larghezza con rivestimento [mm]	Lunghezza totale [mm]	Lungh. rivestimento [mm]	Granulometria		N. articolo	Denominazione	Prezzo/pezzo EUR
Triangolare	10	215	100	D 126	1	15432202	DF 2607 D 126	-
				D 181	1	15432203	DF 2607 D 181	-



### Lime Handy diamantate, quadre

Le lime Handy diamantate sono dotate di un codolo forgiato che permette di utilizzarle anche senza manico.

#### Caratteristiche:

- Ideali per la lavorazione dell'acciaio temprato.
- Le temperature di lavoro sono così basse che non si ha usura chimica.
- Maggiore durata grazie a una maggiore durezza del granulo di diamante.

Sezione	Larghezza con rivestimento [mm]	Altezza con rivestimento [mm]	Lunghezza totale [mm]	Lungh. rivestimento [mm]	Granulometria		N. articolo	Denominazione	Prezzo/pezzo EUR
Quadra	5,5	5,5	215	100	D 126	1	15433202	DF 2608 D 126	-
					D 181	1	15433203	DF 2608 D 181	-



### Lime Handy diamantate, tonde

Le lime Handy diamantate sono dotate di un codolo forgiato che permette di utilizzarle anche senza manico.

#### Caratteristiche:

- Ideali per la lavorazione dell'acciaio temprato.
- Le temperature di lavoro sono così basse che non si ha usura chimica.
- Maggiore durata grazie a una maggiore durezza del granulo di diamante.

Sezione	Larghezza con rivestimento [mm]	Lunghezza totale [mm]	Lungh. rivestimento [mm]	Granulometria		N. articolo	Denominazione	Prezzo/pezzo EUR
Tonda	6,7	215	100	D 126	1	15434202	DF 2610 D 126	-
				D 181	1	15434203	DF 2610 D 181	-

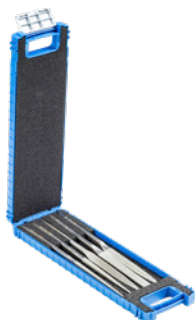

### Set di lime Handy diamantate

I set di lime Handy diamantate sono confezionati all'interno di un pratico astuccio in plastica che protegge gli utensili da danni e corrosione. Ottimi per conservare le lime nel carrello degli attrezzi o nel banco.

#### Contenuto:

Sono comprese una lima Handy per tipo DF 2601 (piatta), DF 2602 (mezzatonda), DF 2607 (triangolare), DF 2608 (quadra), DF 2610 (tonda).

#### Caratteristiche:

- Ideali per la lavorazione dell'acciaio temprato.
- Le temperature di lavoro sono così basse che non si ha usura chimica.
- Maggiore durata grazie a una maggiore durezza del granulo di diamante.

Granulometria		N. articolo	Denominazione	Prezzo/pezzo EUR
D 126	1	15826272	DF 2627 D 126	-
D 181	1	15826273	DF 2627 D 181	-





### Lime diamantate coniche

Le lime diamantate coniche vengono impiegate nella costruzione di stampi nei profili particolarmente stretti e profondi. Grazie al gambo forgiato si possono utilizzare anche senza manico.

#### Caratteristiche:

- Ideali per la lavorazione dell'acciaio temprato.
- Le temperature di lavoro sono così basse che non si ha usura chimica.
- Maggiore durata grazie a una maggiore durezza del granulo di diamante.

Largh. A [mm]	Spessore B [mm]	Spessore B <sub>1</sub> [mm]	Lunghezza totale [mm]	Lungh. rivestimento [mm]	Granulometria		N. articolo	Denominazione	Prezzo/pezzo EUR
4	2	0,5	170	50	D 46	1	15917040	DF-K 170-4-2-0,5 D 46	-
					D 91	1	15917041	DF-K 170-4-2-0,5 D 91	-
					D 126	1	15917042	DF-K 170-4-2-0,5 D 126	-
6	2,4	0,5	170	50	D 46	1	15917060	DF-K 170-6-2,4-0,5 D 46	-
					D 91	1	15917061	DF-K 170-6-2,4-0,5 D 91	-
					D 126	1	15917062	DF-K 170-6-2,4-0,5 D 126	-
8	2,4	0,5	170	50	D 46	1	15917080	DF-K 170-8-2,4-0,5 D 46	-
					D 91	1	15917081	DF-K 170-8-2,4-0,5 D 91	-
					D 126	1	15917082	DF-K 170-8-2,4-0,5 D 126	-
10	2,5	0,5	170	50	D 46	1	15917100	DF-K 170-10-2,5-0,5 D 46	-
					D 91	1	15917101	DF-K 170-10-2,5-0,5 D 91	-
					D 126	1	15917102	DF-K 170-10-2,5-0,5 D 126	-

## Lime per meccanica diamantate



### Lime per meccanica diamantate, piatte

Le lime per meccanica diamantate sono utilizzate in diversi settori, tra cui quello della costruzione di grossi utensili. La granulometria D 251 si presta alla lavorazione dei materiali rinforzati con fibre (GFK/CFK). Le lime per meccanica diamantate vengono fornite con manico ergonomico.

#### Caratteristiche:

- Ideali per la lavorazione dell'acciaio temprato.
- Le temperature di lavoro sono così basse che non si ha usura chimica.
- Maggiore durata grazie a una maggiore durezza del granulo di diamante.

Sezione	Larghezza con rivestimento [mm]	Altezza con rivestimento [mm]	Lunghezza totale [mm]	Lungh. rivestimento [mm]	Granulometria		N. articolo	Denominazione	Prezzo/pezzo EUR
Piatta	10	3,2	100	85	D 126	1	15400126	DF 1112/100 D 126	-
					D 151	1	15400151	DF 1112/100 D 151	-
					D 251	1	15400251	DF 1112/100 D 251	-
	11,2	4,2	125	110	D 126	1	15401126	DF 1112/125 D 126	-
					D 151	1	15401151	DF 1112/125 D 151	-
					D 251	1	15401199	DF 1112/150 D 251	-
	13	5	150	135	D 126	1	15401192	DF 1112/150 D 126	-
					D 151	1	15401195	DF 1112/150 D 151	-
					D 251	1	15401204	DF 1112/200 D 151	-
	22,5	5,5	200	180	D 151	1	15401204	DF 1112/200 D 151	-
D 251					1	15401205	DF 1112/200 D 251	-	



# Utensili diamantati e CBN, legante galvanico

## Lime per meccanica diamantate



### Lime per meccanica diamantate, triangolari

Le lime per meccanica diamantate sono utilizzate in diversi settori, tra cui quello della costruzione di grossi utensili. La granulometria D 251 si presta alla lavorazione dei materiali rinforzati con fibre (GFK/CFK). Le lime per meccanica diamantate vengono fornite con manico ergonomico.

#### Caratteristiche:

- Ideali per la lavorazione dell'acciaio temprato.
- Le temperature di lavoro sono così basse che non si ha usura chimica.
- Maggiore durata grazie a una maggiore durezza del granulo di diamante.

Sezione	Larghezza con rivestimento [mm]	Lunghezza totale [mm]	Lungh. rivestimento [mm]	Granulometria		N. articolo	Denominazione	Prezzo/pezzo EUR
Triangolare	7	100	85	D 126	1	15403126	DF 1132/100 D 126	-
				D 151	1	15403151	DF 1132/100 D 151	-
	14	200	180	D 151	1	15403204	DF 1132/200 D 151	-
				D 251	1	15403205	DF 1132/200 D 251	-



### Lime per meccanica diamantate, quadre

Le lime per meccanica diamantate sono utilizzate in diversi settori, tra cui quello della costruzione di grossi utensili. La granulometria D 251 si presta alla lavorazione dei materiali rinforzati con fibre (GFK/CFK). Le lime per meccanica diamantate vengono fornite con manico ergonomico.

#### Caratteristiche:

- Ideali per la lavorazione dell'acciaio temprato.
- Le temperature di lavoro sono così basse che non si ha usura chimica.
- Maggiore durata grazie a una maggiore durezza del granulo di diamante.

Sezione	Larghezza con rivestimento [mm]	Altezza con rivestimento [mm]	Lunghezza totale [mm]	Lungh. rivestimento [mm]	Granulometria		N. articolo	Denominazione	Prezzo/pezzo EUR
Quadra	7,5	7,5	200	180	D 151	1	15404204	DF 1142/200 D 151	-



### Lime per meccanica diamantate, mezzetonde appuntite

Le lime per meccanica diamantate sono utilizzate in diversi settori, tra cui quello della costruzione di grossi utensili. La granulometria D 251 si presta alla lavorazione dei materiali rinforzati con fibre (GFK/CFK). Le lime per meccanica diamantate vengono fornite con manico ergonomico.

#### Caratteristiche:

- Ideali per la lavorazione dell'acciaio temprato.
- Le temperature di lavoro sono così basse che non si ha usura chimica.
- Maggiore durata grazie a una maggiore durezza del granulo di diamante.

Sezione	Larghezza con rivestimento [mm]	Altezza con rivestimento [mm]	Lunghezza totale [mm]	Lungh. rivestimento [mm]	Granulometria		N. articolo	Denominazione	Prezzo/pezzo EUR
Mezzatonda appuntita	12	4	100	85	D 126	1	15405126	DF 1152/100 D 126	-
					D 151	1	15405151	DF 1152/100 D 151	-
	22	6,5	200	180	D 151	1	15405204	DF 1152/200 D 151	-
					D 251	1	15405205	DF 1152/200 D 251	-



### Lime per meccanica diamantate, tonde

Le lime per meccanica diamantate sono utilizzate in diversi settori, tra cui quello della costruzione di grossi utensili. La granulometria D 251 si presta alla lavorazione dei materiali rinforzati con fibre (GFK/CFK). Le lime per meccanica diamantate vengono fornite con manico ergonomico.

**Caratteristiche:**

- Ideali per la lavorazione dell'acciaio temprato.
- Le temperature di lavoro sono così basse che non si ha usura chimica.
- Maggiore durata grazie a una maggiore durezza del granulo di diamante.

Sezione	Larghezza con rivestimento [mm]	Lunghezza totale [mm]	Lungh. rivestimento [mm]	Granulometria		N. articolo	Denominazione	Prezzo/pezzo EUR
Tonda	8	200	180	D 151	1	15406204	DF 1162/200 D 151	-

## Lime diamantate flessibili



### Lime diamantate flessibili

Le lime diamantate flessibili si adattano alla superficie da lavorare. Per la loro flessibilità sono ideali per lavorare concavità e convessità con raggi piccoli.



**Caratteristiche:**

- Ideali per la lavorazione dell'acciaio temprato.
- Le temperature di lavoro sono così basse che non si ha usura chimica.
- Maggiore durata grazie a una maggiore durezza del granulo di diamante.

Larghezza con rivestimento [mm]	Altezza con rivestimento [mm]	Lunghezza totale [mm]	Rivestimento	Granulometria		N. articolo	Denominazione	Prezzo/pezzo EUR
0,5	14	165	un lato	D 76	5	15600076	DF-FLEX 14-165 D 76	-
				D 126	5	15600126	DF-FLEX 14-165 D 126	-
				D 181	5	15600181	DF-FLEX 14-165 D 181	-

## Lamine diamantate



### Lamine diamantate

Le lamine diamantate sono perfette per lavorare superfici grandi. Permettono di lavorare con facilità i contorni convessi e concavi.

**Caratteristiche:**

- Ideali per la lavorazione dell'acciaio temprato.
- Le temperature di lavoro sono così basse che non si ha usura chimica.
- Maggiore durata grazie a una maggiore durezza del granulo di diamante.

Larghezza con rivestimento [mm]	Altezza con rivestimento [mm]	Lunghezza totale [mm]	Rivestimento	Granulometria		N. articolo	Denominazione	Prezzo/pezzo EUR
0,7	30	170	completo	D 64	1	15600030	DBL 30-0,7-170 D 64	-
				D 126	1	15630126	DBL 30-0,7-170 D 126	-
1,3	35	350	completo	D 64	1	15635064	DBL 35-1,3-350 D 64	-
				D 126	1	15600035	DBL 35-1,3-350 D 126	-

# Utensili diamantati e CBN, legante galvanico

## Lime diamantate per limatrici manuali



### Lime diamantate per limatrici manuali

DF 5301-5309		DF 5365-5375	
DF 5310-5314		DF 5352-5362	
DF 5316		DF 5380-5382	
DF 5390-5392		DF 0103, DF 0106	
DF 5331-5347			

Le lime diamantate per limatrici manuali sono adatte per l'uso manuale e stazionario. Il diametro gambo delle lime diamantate è di 3 mm.

#### Caratteristiche:

- Ideali per la lavorazione dell'acciaio temprato.
- Le temperature di lavoro sono così basse che non si ha usura chimica.
- Maggiore durata grazie a una maggiore durezza del granulo di diamante.

Sezione	Larghezza con rivestimento [mm]	Altezza con rivestimento [mm]	Lunghezza totale [mm]	Lungh. rivestimento sui due lati [mm]	Rivestimento	Granulometria		N. articolo	Denominazione	Prezzo/pezzo EUR
Piatta	3	1	50	15	un lato	D 126	1	15653032	DF 5303 D 126	-
	4	1	50	15	un lato	D 126	1	15653052	DF 5305 D 126	-
	5	2	50	15	un lato	D 126	1	15653072	DF 5307 D 126	-
			60	25	un lato	D 126	1	15653092	DF 5309 D 126	-
	2	1	50	15	due lati	D 126	1	15653102	DF 5310 D 126	-
	3	1	50	15	due lati	D 126	1	15653112	DF 5311 D 126	-
	4	1	50	15	due lati	D 126	1	15653122	DF 5312 D 126	-
									DF 5313 D 126	-
5	2	50	15	due lati	D 126	1	15653132	DF 5314 D 126	-	
								DF 5316 D 126	-	
0,5	4	50	15	frontale	D 126	1	15653162	DF 5316 D 126	-	
								DF 5331 D 126	-	
Tonda	1	-	50	15	completo	D 126	1	15653312	DF 5331 D 126	-
	2	-	50	15	completo	D 126	1	15653352	DF 5335 D 126	-
			60	25	completo	D 126	1	15653372	DF 5337 D 126	-
	3	-	50	15	completo	D 126	1	15653392	DF 5339 D 126	-
			60	25	completo	D 126	1	15653432	DF 5343 D 126	-
	4	-	50	15	completo	D 126	1	15653452	DF 5345 D 126	-
60			25	completo	D 126	1	15653472	DF 5347 D 126	-	
Forma a foglia di salvia	2	1	50	15	completo	D 126	1	15653522	DF 5352 D 126	-
	3,5	2	50	15	completo	D 126	1	15653562	DF 5356 D 126	-
	6	3	60	25	completo	D 126	1	15653622	DF 5362 D 126	-
Triangolare	2	-	50	15	completo	D 126	1	15653652	DF 5365 D 126	-
			50	15	completo	D 126	1	15653672	DF 5367 D 126	-
	3,5	-	60	25	completo	D 126	1	15653712	DF 5371 D 126	-
			60	25	completo	D 126	1	15653752	DF 5375 D 126	-
4,5	-	60	25	completo	D 126	1	15653752	DF 5375 D 126	-	
Forma a coltello	2	6	50	15	completo	D 126	1	15653822	DF 5382 D 126	-
Quadra	1,5	1,5	50	15	completo	D 126	1	15653902	DF 5390 D 126	-
	3	3	50	15	completo	D 126	1	15653912	DF 5391 D 126	-
	4	4	50	15	completo	D 126	1	15653922	DF 5392 D 126	-
Piatta conica	3,3	1	55	16	completo	D 126	1	15601032	DF 0103 D 126	-
			55	16	completo	D 126	1	15601062	DF 0106/55 D 126	-
	6,3	1	73	16	completo	D 126	1	15601064	DF 0106/73 D 126	-



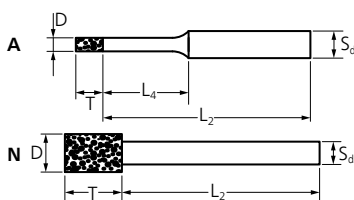

### Forma cilindrica ZY

La forma cilindrica ZY è adatta alla lavorazione di fori, raggature e profili, sia in uso manuale, sia in uso stazionario. A partire dal diametro 8 mm le mole abrasive hanno uno scarico sul lato frontale.



#### Caratteristiche:

- Ideali per la lavorazione del metallo duro.
- Le temperature di lavoro sono così basse che non si ha usura chimica.
- Maggiore durata grazie a una maggiore durezza del granulo di diamante.

D [mm]	T [mm]	S <sub>d</sub> [mm]	L <sub>2</sub> [mm]	L <sub>4</sub> [mm]	Granulometria		N. articolo	Denominazione	Prezzo/pezzo EUR
<b>Gambo ø 3 mm</b>									
0,5	2	3	38	5	D 64	5	36000506	DZY-A 0,5-2/3 D 64	-
0,8	2	3	38	5	D 64	5	36000806	DZY-A 0,8-2/3 D 64	-
1	4	3	36	9	D 64	1	36001006	DZY-A 1,0-4/3 D 64	-
					D 91	5	36001009	DZY-A 1,0-4/3 D 91	-
					D 126	5	36001010	DZY-A 1,0-4/3 D 126	-
1,2	4	3	36	9	D 64	5	36001206	DZY-A 1,2-4/3 D 64	-
					D 91	5	36001209	DZY-A 1,2-4/3 D 91	-
					D 126	5	36001210	DZY-A 1,2-4/3 D 126	-
1,4	4	3	36	9	D 64	5	36001406	DZY-A 1,4-4/3 D 64	-
					D 91	5	36001409	DZY-A 1,4-4/3 D 91	-
					D 126	5	36001410	DZY-A 1,4-4/3 D 126	-
1,6	4	3	36	10	D 91	5	36001609	DZY-A 1,6-4/3 D 91	-
					D 126	5	36001610	DZY-A 1,6-4/3 D 126	-
1,8	4	3	36	10	D 91	5	36001809	DZY-A 1,8-4/3 D 91	-
					D 126	5	36001810	DZY-A 1,8-4/3 D 126	-
2	4	3	36	10	D 64	5	36002006	DZY-A 2,0-4/3 D 64	-
					D 91	5	36002009	DZY-A 2,0-4/3 D 91	-
					D 126	5	36002010	DZY-A 2,0-4/3 D 126	-
2,2	4	3	36	14	D 91	5	36002209	DZY-A 2,2-4/3 D 91	-
2,4	4	3	36	14	D 91	5	36002409	DZY-A 2,4-4/3 D 91	-
					D 126	5	36002410	DZY-A 2,4-4/3 D 126	-
2,6	4	3	36	14	D 91	5	36002609	DZY-A 2,6-4/3 D 91	-
					D 126	5	36002610	DZY-A 2,6-4/3 D 126	-
2,8	4	3	36	14	D 126	5	36002810	DZY-A 2,8-4/3 D 126	-
3	4	3	36	19	D 64	5	36003006	DZY-A 3,0-4/3 D 64	-
					D 91	5	36003009	DZY-A 3,0-4/3 D 91	-
					D 126	5	36003010	DZY-A 3,0-4/3 D 126	-
3,5	5	3	45	-	D 91	5	36003509	DZY-N 3,5-5/3 D 91	-
					D 126	5	36003510	DZY-N 3,5-5/3 D 126	-
4	5	3	45	-	D 91	5	36004009	DZY-N 4,0-5/3 D 91	-
					D 126	5	36004010	DZY-N 4,0-5/3 D 126	-
					D 181	5	36004018	DZY-N 4,0-5/3 D 181	-
4,5	5	3	45	-	D 91	5	36004509	DZY-N 4,5-5/3 D 91	-
					D 126	5	36004510	DZY-N 4,5-5/3 D 126	-
5	5	3	45	-	D 91	5	36005009	DZY-N 5,0-5/3 D 91	-
					D 126	5	36005010	DZY-N 5,0-5/3 D 126	-
5,5	6	3	44	-	D 91	5	36005509	DZY-N 5,5-6/3 D 91	-
					D 126	5	36005510	DZY-N 5,5-6/3 D 126	-

Segue alla pagina successiva



# Utensili diamantati e CBN, legante galvanico

Mole abrasive diamantate



D [mm]	T [mm]	S <sub>d</sub> [mm]	L <sub>2</sub> [mm]	L <sub>4</sub> [mm]	Granulometria		N. articolo	Denominazione	Prezzo/pezzo EUR
5,5	6	3	44	-	D 181	5	36005518	DZY-N 5,5-6/3 D 181	-
<b>Gambo ø 6 mm</b>									
6	6	6	54	19	D 91	1	36006009	DZY-A 6,0-6/6 D 91	-
					D 126	1	36006010	DZY-A 6,0-6/6 D 126	-
					D 181	1	36006018	DZY-A 6,0-6/6 D 181	-
7	8	6	52	-	D 126	1	36007010	DZY-N 7,0-8/6 D 126	-
8	8	6	52	-	D 91	1	36008009	DZY-N 8,0-8/6 D 91	-
					D 126	1	36008010	DZY-N 8,0-8/6 D 126	-
					D 181	1	36008018	DZY-N 8,0-8/6 D 181	-
9	8	6	52	-	D 126	1	36009010	DZY-N 9,0-8/6 D 126	-
10	8	6	52	-	D 91	1	36010009	DZY-N 10,0-8/6 D 91	-
					D 126	1	36010010	DZY-N 10,0-8/6 D 126	-
					D 181	1	36010018	DZY-N 10,0-8/6 D 181	-
12	8	6	52	-	D 91	1	36012009	DZY-N 12,0-8/6 D 91	-
					D 126	1	36012010	DZY-N 12,0-8/6 D 126	-
					D 181	1	36012018	DZY-N 12,0-8/6 D 181	-
15	10	6	50	-	D 126	1	36015010	DZY-N 15,0-10/6 D 126	-
18	10	6	50	-	D 126	1	36018010	DZY-N 18,0-10/6 D 126	-
20	10	6	50	-	D 126	1	36020010	DZY-N 20,0-10/6 D 126	-
<b>Gambo ø 10 mm</b>									
15	10	10	110	-	D 126	1	36015110	DZY-N 15,0-10/10 D 126	-
<b>Gambo ø 12 mm</b>									
25	10	12	110	-	D 126	1	36025110	DZY-N 25,0-10/12 D 126	-

5

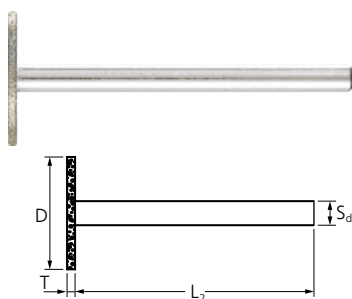

## Forma speciale ZY

La forma speciale ZY è ideale per molare gole e scanalature in punti difficili da raggiungere.



### Caratteristiche:

- Ideali per la lavorazione del metallo duro.
- Le temperature di lavoro sono così basse che non si ha usura chimica.
- Maggiore durata grazie a una maggiore durezza del granulo di diamante.

D [mm]	T [mm]	S <sub>d</sub> [mm]	L <sub>2</sub> [mm]	Granulometria		N. articolo	Denominazione	Prezzo/pezzo EUR
<b>Gambo ø 3 mm</b>								
8	0,5	3	35	D 64	1	36050806	DZY-N 8,0-0,5/3 D 64	-
14	0,5	3	35	D 64	1	36051406	DZY-N 14,0-0,5/3 D 64	-
				D 64	1	36051416	DZY-N 14,0-1,0/3 D 64	-
	D 91	1	36051419	DZY-N 14,0-1,0/3 D 91	-			

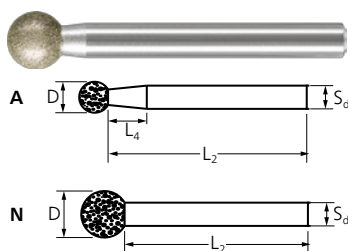

### Forma a sfera KU

La forma a sfera KU spesso viene usata manualmente. Adatta a eseguire lavori di incisione, smerigliatura di profili, sbavo.



#### Caratteristiche:

- Ideali per la lavorazione del metallo duro.
- Le temperature di lavoro sono così basse che non si ha usura chimica.
- Maggiore durata grazie a una maggiore durezza del granulo di diamante.

D [mm]	S <sub>d</sub> [mm]	L <sub>2</sub> [mm]	L <sub>4</sub> [mm]	Granulo-metria		N. articolo	Denominazione	Prezzo/pezzo EUR
<b>Gambo ø 3 mm</b>								
1	3	44	10	D 64	5	36201006	DKU-A 1,0/3 D 64	-
				D 91	5	36201009	DKU-A 1,0/3 D 91	-
				D 126	5	36201010	DKU-A 1,0/3 D 126	-
				D 181	5	36201018	DKU-A 1,0/3 D 181	-
2	3	43	8	D 64	5	36202006	DKU-A 2,0/3 D 64	-
				D 91	5	36202009	DKU-A 2,0/3 D 91	-
				D 126	5	36202010	DKU-A 2,0/3 D 126	-
				D 181	5	36202018	DKU-A 2,0/3 D 181	-
3	3	42	6	D 64	5	36203006	DKU-A 3,0/3 D 64	-
				D 91	5	36203009	DKU-A 3,0/3 D 91	-
				D 126	5	36203010	DKU-A 3,0/3 D 126	-
				D 181	5	36203018	DKU-A 3,0/3 D 181	-
4	3	41	5	D 91	5	36204009	DKU-A 4,0/3 D 91	-
				D 126	5	36204010	DKU-A 4,0/3 D 126	-
				D 181	5	36204018	DKU-A 4,0/3 D 181	-
5	3	40	2	D 91	5	36205009	DKU-A 5,0/3 D 91	-
				D 126	5	36205010	DKU-A 5,0/3 D 126	-
				D 181	5	36205018	DKU-A 5,0/3 D 181	-
6	3	39	-	D 91	1	36206009	DKU-N 6,0/3 D 91	-
				D 126	1	36206010	DKU-N 6,0/3 D 126	-
				D 181	1	36206018	DKU-N 6,0/3 D 181	-
<b>Gambo ø 6 mm</b>								
8	6	52	10	D 126	1	36208010	DKU-A 8,0/6 D 126	-
10	6	50	5	D 126	1	36210010	DKU-A 10,0/6 D 126	-
12	6	48	-	D 126	1	36212010	DKU-N 12,0/6 D 126	-



### Forma speciale KU

Spesso utilizzato per lo sbavo manuale di profilati sintetici. Lo strato abrasivo la ricopre anche nel sottotesta e lungo la porzione di gambo scaricato. La forma speciale la rende ideale per la lavorazione dei profilati.

#### Caratteristiche:

- Ideali per la lavorazione del metallo duro.
- Le temperature di lavoro sono così basse che non si ha usura chimica.
- Maggiore durata grazie a una maggiore durezza del granulo di diamante.

D [mm]	T [mm]	S <sub>d</sub> [mm]	L <sub>2</sub> [mm]	Granulo-metria		N. articolo	Denominazione	Prezzo/pezzo EUR
<b>Gambo ø 3 mm</b>								
3	10	3	40	D 181	1	36223018	DKU 3,0-10/3 D 181	-
4	10	3	40	D 181	1	36224018	DKU 4,0-10/3 D 181	-



# Utensili diamantati e CBN, legante galvanico

Mole abrasive diamantate

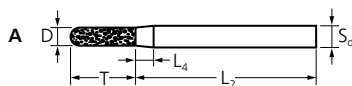

## Forma cilindrica con testa a sfera WR

La forma cilindrica con testa a sfera WR è indicata principalmente per uso manuale e può essere utilizzata per le più svariate operazioni di sbavatura e molatura. La granulometria grossa D 357 si presta alla lavorazione dei materiali rinforzati con fibre di vetro o carbonio (GFK/CFK).

### Caratteristiche:

- Ideali per la lavorazione del metallo duro.
- Le temperature di lavoro sono così basse che non si ha usura chimica.
- Maggiore durata grazie a una maggiore durezza del granulo di diamante.

D [mm]	T [mm]	S <sub>d</sub> [mm]	L <sub>2</sub> [mm]	L <sub>4</sub> [mm]	Granulometria		N. articolo	Denominazione	Prezzo/pezzo EUR
<b>Gambo ø 6 mm</b>									
5	18	6	50	5	D 126	1	36425026	DWR-A 5,0-18/6 D 126	-
					D 357	1	36425035	DWR-A 5,0-18/6 D 357	-
6	18	6	50	5	D 126	1	36426026	DWR-A 6,0-18/6 D 126	-
					D 357	1	36426035	DWR-A 6,0-18/6 D 357	-
10	20	6	50	-	D 126	1	36431026	DWR-N 10,0-20/6 D 126	-
					D 357	1	36431057	DWR-N 10,0-20/6 D 357	-

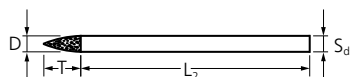

## Forma a ogiva SPG

La forma a ogiva SPG è ideale per la lavorazione di piccole aperture e fori e per eseguire lavori di incisione.

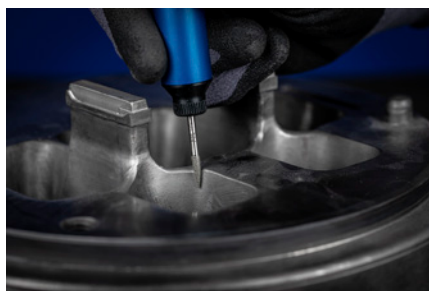

### Caratteristiche:

- Ideali per la lavorazione del metallo duro.
- Le temperature di lavoro sono così basse che non si ha usura chimica.
- Maggiore durata grazie a una maggiore durezza del granulo di diamante.

D [mm]	T [mm]	S <sub>d</sub> [mm]	L <sub>2</sub> [mm]	Granulometria		N. articolo	Denominazione	Prezzo/pezzo EUR
<b>Gambo ø 3 mm</b>								
3	7	3	43	D 126	1	36443010	DSPG 3,0-7/3 D 126	-
	13	3	37	D 126	1	36443020	DSPG 3,0-13/3 D 126	-
<b>Gambo ø 6 mm</b>								
6	18	6	50	D 126	1	36443030	DSPG 6,0-18/6 D 126	-

5





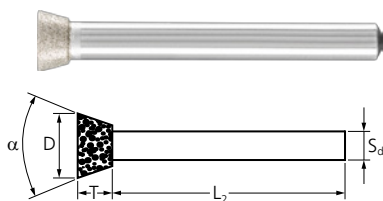

### Forma cilindrica con testa arrotondata WR

La forma a tazza KT è particolarmente adatta alla lavorazione di profilati, superfici piane e sporgenze.

#### Caratteristiche:

- Ideali per la lavorazione del metallo duro.
- Le temperature di lavoro sono così basse che non si ha usura chimica.

- Maggiore durata grazie a una maggiore durezza del granulo di diamante.

D [mm]	T [mm]	$\alpha$ [°]	$S_d$ [mm]	$L_2$ [mm]	Granulometria		N. articolo	Denominazione	Prezzo/pezzo EUR
<b>Gambo ø 3 mm</b>									
3	7	8	3	43	D 126	1	36453010	DKT 3,0-8°/3 D 126	-
<b>Gambo ø 6 mm</b>									
10	5	30	6	50	D 126	1	36461010	DKT 10,0-30°/6 D 126	-

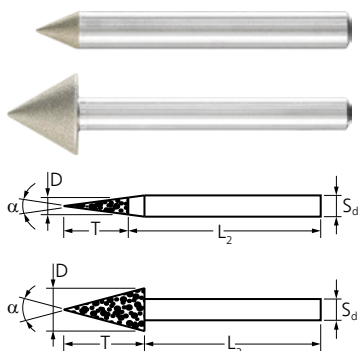

### Forma a cono appuntito SK

La forma a cono appuntito SK è indicata soprattutto per la finitura di fori da centro e nello smusso di angoli.



#### Caratteristiche:

- Ideali per la lavorazione del metallo duro.
- Le temperature di lavoro sono così basse che non si ha usura chimica.
- Maggiore durata grazie a una maggiore durezza del granulo di diamante.

D [mm]	T [mm]	$\alpha$ [°]	$S_d$ [mm]	$L_2$ [mm]	Granulometria		N. articolo	Denominazione	Prezzo/pezzo EUR
<b>Gambo ø 6 mm</b>									
6	45	7	6	50	D 64	1	36476007	DSK 6,0-7°/6 D 64	-
					D 126	1	36476026	DSK 6,0-7°/6 D 126	-
	26	12	6	50	D 64	1	36476012	DSK 6,0-12°/6 D 64	-
					D 126	1	36476120	DSK 6,0-12°/6 D 126	-
	21	15	6	50	D 64	1	36476015	DSK 6,0-15°/6 D 64	-
					D 126	1	36476150	DSK 6,0-15°/6 D 126	-
	11	30	6	50	D 64	1	36476006	DSK 6,0-30°/6 D 64	-
					D 126	1	36476030	DSK 6,0-30°/6 D 126	-
5	60	6	50	D 64	1	36476060	DSK 6,0-60°/6 D 64	-	
				D 126	1	36470126	DSK 6,0-60°/6 D 126	-	
10	9	60	6	50	D 64	1	36476104	DSK 10,0-60°/6 D 64	-
					D 126	1	36476106	DSK 10,0-60°/6 D 126	-
	5	90	6	50	D 64	1	36476124	DSK 10,0-90°/6 D 64	-
					D 126	1	36476126	DSK 10,0-90°/6 D 126	-
15	13	60	6	50	D 64	1	36476144	DSK 15,0-60°/6 D 64	-
					D 126	1	36476146	DSK 15,0-60°/6 D 126	-
	7,5	90	6	50	D 64	1	36476164	DSK 15,0-90°/6 D 64	-
					D 126	1	36476166	DSK 15,0-90°/6 D 126	-



# Utensili diamantati e CBN, legante galvanico

Mole abrasive diamantate



## Set di mole abrasive diamantate

Il set comprende 10 mole abrasive con gambo diamantate con granulometria D 126 nelle forme e misure più comuni. La robusta custodia in plastica protegge gli utensili dalla sporcizia e da eventuali danni.

### Contenuto:

Sono comprese una mola abrasiva diamantata per tipo DZY-A 1,0-4/3 D 126, DZY-A 2,0-4/3 D 126, DZY-N 4,0-5/3 D 126, DZY-N 5,0-5/3 D 126, DZY-N 14,0-1,1/3 D 126, DKU-A 2,0/3 D 126, DKU-A 4,0/3 D 126, DKU-N 6,0/3 D 126, DSPG 3,0-7/3 D 126 e DKT 3,0-8°/3 D 126.

### Caratteristiche:

- Ideali per la lavorazione del metallo duro.
- Le temperature di lavoro sono così basse che non si ha usura chimica.
- Maggiore durata grazie a una maggiore durezza del granulo di diamante.

S <sub>d</sub> [mm]	Granulometria		N. articolo	Denominazione	Prezzo/pezzo EUR
3	D 126	1	36476067	D-Set/3 D126	-

## Dischi abrasivi diamantati

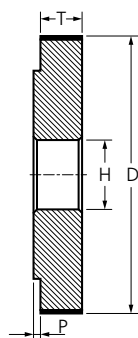

### Dischi abrasivi 1A1

I dischi abrasivi diamantati vengono utilizzati su macchine stazionarie. A partire dal diametro esterno di 18 mm con bordo, che permette il montaggio e l'allineamento preciso sul mandrino della macchina. Scegliendo un mandrino robusto è possibile lavorare in modo ottimale fori profondi o l'interno di aperture molto lunghe.



### Caratteristiche:

- Ideali per la lavorazione del metallo duro.
- Le temperature di lavoro sono così basse che non si ha usura chimica.
- Maggiore durata grazie a una maggiore durezza del granulo di diamante.

D [mm]	T [mm]	H [mm]	P [mm]	Granulometria		N. articolo	Denominazione	Prezzo/pezzo EUR
18	10	8	2	D 151	1	36618015	D1A1 18-10-8 D 151	-
20	10	8	2	D 151	1	36622015	D1A1 20-10-8 D 151	-
30	10	10	2	D 151	1	36623015	D1A1 30-10-10 D 151	-
40	10	10	2	D 151	1	36624015	D1A1 40-10-10 D 151	-
50	10	10	2	D 151	1	36625015	D1A1 50-10-10 D 151	-

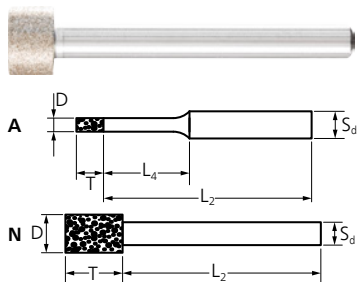

### Forma cilindrica ZY

La forma cilindrica ZY è adatta alla lavorazione di fori, raggature e profili, sia in uso manuale, sia in uso stazionario. A partire dal diametro 8 mm le mole abrasive hanno uno scarico sul lato frontale.

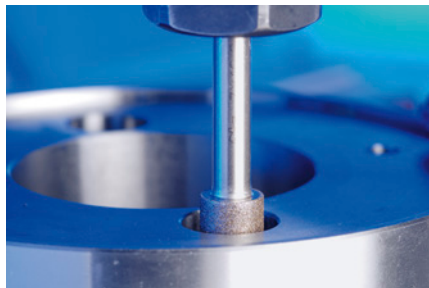

#### Caratteristiche:

- Ideali per la lavorazione dell'acciaio temprato.
- Le temperature di lavoro sono così basse che non si ha usura chimica.

D [mm]	T [mm]	S <sub>d</sub> [mm]	L <sub>2</sub> [mm]	L <sub>4</sub> [mm]	Granulometria		N. articolo	Denominazione	Prezzo/pezzo EUR
<b>Gambo ø 3 mm</b>									
0,5	2	3	38	5	B 64	5	36100506	BZY-A 0,5-2/3 B 64	-
0,8	2	3	38	5	B 64	5	36100806	BZY-A 0,8-2/3 B 64	-
1	4	3	36	9	B 64	5	36101006	BZY-A 1,0-4/3 B 64	-
					B 126	5	36101010	BZY-A 1,0-4/3 B 126	-
1,2	4	3	36	9	B 64	5	36101206	BZY-A 1,2-4/3 B 64	-
					B 126	5	36101210	BZY-A 1,2-4/3 B 126	-
1,4	4	3	36	9	B 126	5	36101410	BZY-A 1,4-4/3 B 126	-
1,6	4	3	36	10	B 64	5	36101606	BZY-A 1,6-4/3 B 64	-
					B 126	5	36101610	BZY-A 1,6-4/3 B 126	-
1,8	4	3	36	10	B 126	5	36101810	BZY-A 1,8-4/3 B 126	-
2	4	3	36	10	B 64	5	36102006	BZY-A 2,0-4/3 B 64	-
					B 126	5	36102010	BZY-A 2,0-4/3 B 126	-
2,2	4	3	36	14	B 126	5	36102210	BZY-A 2,2-4/3 B 126	-
2,4	4	3	36	14	B 64	5	36102406	BZY-A 2,4-4/3 B 64	-
					B 126	5	36102410	BZY-A 2,4-4/3 B 126	-
2,6	4	3	36	14	B 64	5	36102606	BZY-A 2,6-4/3 B 64	-
					B 126	5	36102610	BZY-A 2,6-4/3 B 126	-
2,8	4	3	36	14	B 126	5	36102810	BZY-A 2,8-4/3 B 126	-
3	4	3	36	19	B 64	5	36103006	BZY-A 3,0-4/3 B 64	-
					B 126	5	36103010	BZY-A 3,0-4/3 B 126	-
3,5	5	3	45	-	B 64	5	36103506	BZY-N 3,5-5/3 B 64	-
					B 126	5	36103510	BZY-N 3,5-5/3 B 126	-
4	5	3	45	-	B 64	5	36104006	BZY-N 4,0-5/3 B 64	-
					B 126	5	36104010	BZY-N 4,0-5/3 B 126	-
4,5	5	3	45	-	B 126	5	36104510	BZY-N 4,5-5/3 B 126	-
5	5	3	45	-	B 64	5	36105006	BZY-N 5,0-5/3 B 64	-
					B 126	5	36105010	BZY-N 5,0-5/3 B 126	-
5,5	6	3	44	-	B 126	5	36105510	BZY-N 5,5-6/3 B 126	-
<b>Gambo ø 6 mm</b>									
6	6	6	54	19	B 126	1	36106010	BZY-A 6,0-6/6 B 126	-
7	8	6	52	-	B 126	1	36107010	BZY-N 7,0-8/6 B 126	-
8	8	6	52	-	B 126	1	36108010	BZY-N 8,0-8/6 B 126	-
9	8	6	52	-	B 126	1	36109010	BZY-N 9,0-8/6 B 126	-
10	8	6	52	-	B 126	1	36110010	BZY-N 10,0-8/6 B 126	-
12	8	6	52	-	B 126	1	36112010	BZY-N 12,0-8/6 B 126	-
13	10	6	50	-	B 126	1	36113010	BZY-N 13,0-10/6 B 126	-
14	10	6	50	-	B 126	1	36114010	BZY-N 14,0-10/6 B 126	-
15	10	6	50	-	B 126	1	36115010	BZY-N 15,0-10/6 B 126	-

Segue alla pagina successiva



# Utensili diamantati e CBN, legante galvanico

Mole abrasive in CBN



D [mm]	T [mm]	S <sub>d</sub> [mm]	L <sub>2</sub> [mm]	L <sub>4</sub> [mm]	Granulometria		N. articolo	Denominazione	Prezzo/pezzo EUR
18	10	6	50	-	B 126	1	36118010	BZY-N 18,0-10/6 B 126	-
20	10	6	50	-	B 126	1	36120010	BZY-N 20,0-10/6 B 126	-
<b>Gambo ø 10 mm</b>									
15	10	10	110	-	B 126	1	36115110	BZY-N 15,0-10/10 B 126	-



## Mole cilindriche con gambo in metallo duro

Le mole cilindriche con gambo in metallo duro sono utilizzate su macchine stazionarie per eseguire lavorazioni di rettifica interna. Se utilizzate per eseguire lavorazioni interne, le mole con gambo in metallo duro asportano una quantità maggiore di materiale, ottengono una migliore qualità della superficie e durano più a lungo.

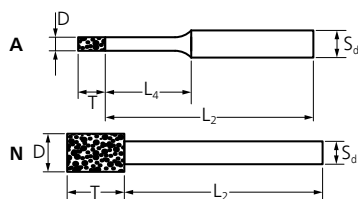

### Caratteristiche:

- Ideali per la lavorazione dell'acciaio temprato.
- Le temperature di lavoro sono così basse che non si ha usura chimica.

D [mm]	T [mm]	S <sub>d</sub> [mm]	L <sub>2</sub> [mm]	L <sub>4</sub> [mm]	Granulometria		N. articolo	Denominazione	Prezzo/pezzo EUR
<b>Gambo ø 3 mm</b>									
4	5	3	43	-	B 151	1	36154515	BZY-N 4,0-5/3 HM B 151	-
<b>Gambo ø 6 mm</b>									
6	6	6	98	19	B 151	1	36136615	BZY-A 6,0-6/6 HM B 151	-
8	8	6	98	-	B 151	1	36158815	BZY-N 8,0-8/6 HM B 151	-
12	8	6	98	-	B 151	1	36161151	BZY-N 12,0-8/6 HM B 151	-

5



## Forma a sfera KU

Le mole con gambo a forma sferica in CBN vengono spesso impiegate nella produzione di incisioni o profili e utilizzate anche per lo sbavo.

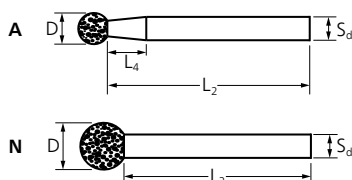

### Caratteristiche:

- Ideali per la lavorazione dell'acciaio temprato.
- Le temperature di lavoro sono così basse che non si ha usura chimica.

D [mm]	S <sub>d</sub> [mm]	L <sub>2</sub> [mm]	L <sub>4</sub> [mm]	Granulometria		N. articolo	Denominazione	Prezzo/pezzo EUR
<b>Gambo ø 3 mm</b>								
1	3	44	10	B 64	5	36301006	BKU-A 1,0/3 B 64	-
				B 126	5	36301010	BKU-A 1,0/3 B 126	-
2	3	43	8	B 126	5	36302010	BKU-A 2,0/3 B 126	-
3	3	42	6	B 64	5	36303006	BKU-A 3,0/3 B 64	-
				B 126	5	36303010	BKU-A 3,0/3 B 126	-
4	3	41	5	B 126	5	36304010	BKU-A 4,0/3 B 126	-
5	3	40	2	B 126	5	36305010	BKU-A 5,0/3 B 126	-
6	3	39	-	B 126	1	36306010	BKU-N 6,0/3 B 126	-
<b>Gambo ø 6 mm</b>								
8	6	52	10	B 126	1	36308010	BKU-A 8,0/6 B 126	-
10	6	50	5	B 126	1	36310010	BKU-A 10,0/6 B 126	-
12	6	48	-	B 126	1	36312010	BKU-N 12,0/6 B 126	-

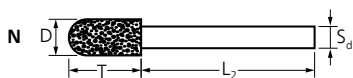

## Forma cilindrica con testa a sfera WR

La forma cilindrica con testa arrotondata WR è indicata principalmente per uso manuale e può essere utilizzata per le più svariate operazioni di sbavatura e molatura.

### Caratteristiche:

- Ideali per la lavorazione dell'acciaio temprato.
- Le temperature di lavoro sono così basse che non si ha usura chimica.

D [mm]	T [mm]	S <sub>d</sub> [mm]	L <sub>2</sub> [mm]	Granulometria		N. articolo	Denominazione	Prezzo/pezzo EUR
<b>Gambo ø 3 mm</b>								
5	10	3	40	B 126	1	36525010	BWR-N 5,0-10/3 B 126	-
6	10	3	40	B 126	1	36526010	BWR-N 6,0-10/3 B 126	-

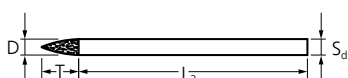

## Forma a ogiva SPG

La forma a ogiva SPG è ideale per la lavorazione di piccole aperture e fori e per eseguire lavori di incisione.

### Caratteristiche:

- Ideali per la lavorazione dell'acciaio temprato.
- Le temperature di lavoro sono così basse che non si ha usura chimica.

D [mm]	T [mm]	S <sub>d</sub> [mm]	L <sub>2</sub> [mm]	Granulometria		N. articolo	Denominazione	Prezzo/pezzo EUR
<b>Gambo ø 3 mm</b>								
3	7	3	43	B 126	1	36543010	BSPG 3,0-7/3 B 126	-
<b>Gambo ø 6 mm</b>								
6	18	6	50	B 126	1	36546010	BSPG 6,0-18/6 B 126	-

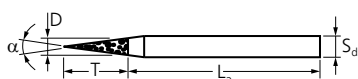

## Forma a cono appuntito SK

La forma a cono appuntito SK è indicata soprattutto per la finitura di fori da centro e nello smusso di angoli.

### Caratteristiche:

- Ideali per la lavorazione dell'acciaio temprato.
- Le temperature di lavoro sono così basse che non si ha usura chimica.

D [mm]	T [mm]	α [°]	S <sub>d</sub> [mm]	L <sub>2</sub> [mm]	Granulometria		N. articolo	Denominazione	Prezzo/pezzo EUR
<b>Gambo ø 6 mm</b>									
6	7	45	6	50	B 64	1	36576045	BSK 6,0-45°/6 B 64	-
	5	60	6	50	B 64	1	36576060	BSK 6,0-60°/6 B 64	-



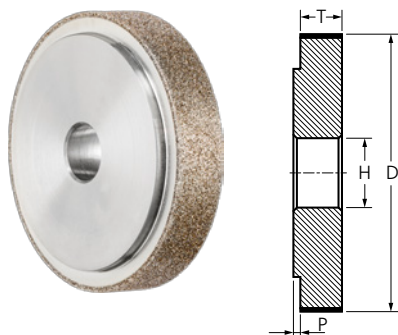

### Dischi abrasivi 1A1

I dischi abrasivi in CBN vengono utilizzati su macchine stazionarie. Sono dotati di un bordo che permette di montare e allineare con precisione il disco con il mandrino della macchina. Scegliendo un mandrino robusto è possibile lavorare in modo ottimale fori profondi o l'interno di aperture molto lunghe.

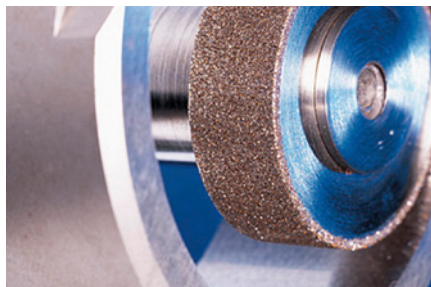

#### Caratteristiche:

- Ideali per la lavorazione dell'acciaio temprato.
- Le temperature di lavoro sono così basse che non si ha usura chimica.

D [mm]	T [mm]	H [mm]	P [mm]	Granulo- metria		N. articolo	Denominazione	Prezzo/ pezzo EUR
20	10	8	2	B 151	1	36722015	B1A1 20-10-8 B 151	-
30	10	10	2	B 151	1	36723015	B1A1 30-10-10 B 151	-
40	10	10	2	B 151	1	36724015	B1A1 40-10-10 B 151	-
50	10	10	2	B 151	1	36725015	B1A1 50-10-10 B 151	-





### Forma D (rivestimento continuo)

Lo strato continuo è particolarmente adatto per effettuare tagli molto fini.



### Forma G (con segmenti di protezione)

Lo strato continuo con segmenti di protezione è ottimale per tagli precisi e privi di deformazioni.



### Forma S 2 (segmentata)

La segmentazione facilita lo scarico dei trucioli.

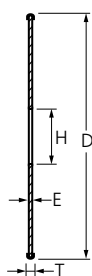

### Dischi da taglio diamantati

I dischi da taglio diamantati con legante galvanico nelle granulometrie da D 64 a D 427 vengono utilizzati soprattutto per il taglio di metalli duri, ceramica e di materiali plastici rinforzati con fibre (GFK/CFK).



#### Caratteristiche:

- Ideali per la lavorazione dell'acciaio temprato.
- Le temperature di lavoro sono così basse che non si ha usura chimica.
- Maggiore durata grazie a una maggiore durezza del granulo di diamante.

D [mm]	T [mm]	E [mm]	H [mm]	Forma	Seg-mento di prot. per lato	Granulo-metria		N. articolo	Denominazione	Prezzo/pezzo EUR
<b>Materiali duri come ad es. vetro, ceramica o metallo duro</b>										
22	0,5	0,3	1,7	D	nessuno	D 64	1	68402206	D1A1R 22-0,5-1,7 D 64 GAD	-
30	1	0,6	10	D	nessuno	D 151	1	68403015	D1A1R 30-1-10 D 151 GAD	-
40	1	0,6	10	D	nessuno	D 151	1	68404015	D1A1R 40-1-10 D 151 GAD	-
50	1,4	1	10	D	nessuno	D 151	1	68405025	D1A1R 50-1,4-10 D 151 GAD	-
			6	D	nessuno	D 151	1	68405015	D1A1R 50-1,4-6 D 151 GAD	-
125	1,4	1	20	D	nessuno	D 151	1	68412115	D1A1R 125-1,4-20 D 151 GAD	-
<b>Materie plastiche rinforzate con fibre (GFK e CFK) nonché ceramica in crudo e verde</b>										
50	2	1	10	D	nessuno	D 357	1	68405164	D1A1R 50-2-10 D 357 GAD	-
				G	3	D 357	1	68405163	D1A1R 50-2-10 D 357 GAG	-
			6	D	nessuno	D 357	1	68405064	D1A1R 50-2-6 D 357 GAD	-
				G	3	D 357	1	68405063	D1A1R 50-2-6 D 357 GAG	-
75	2	1	10	D	nessuno	D 357	1	68407503	D1A1R 75-2-10 D 357 GAD	-
				G	3	D 357	1	68407103	D1A1R 75-2-10 D 357 GAG	-
100	2	1	22,23	D	nessuno	D 427	1	68410237	D1A1R 100-2-22,23 D 427 GAD	-
				G	3	D 427	1	68410238	D1A1R 100-2-22,23 D 427 GAG	-
115	2	1	22,23	D	nessuno	D 427	1	68411237	D1A1R 115-2-22,23 D 427 GAD	-
				G	3	D 427	1	68411238	D1A1R 115-2-22,23 D 427 GAG	-
125	2	1	22,23	D	nessuno	D 427	1	68412237	D1A1R 125-2-22,23 D 427 GAD	-
				G	3	D 427	1	68412238	D1A1R 125-2-22,23 D 427 GAG	-
178	2	1	22,23	D	nessuno	D 427	1	68417838	D1A1R 178-2-22,23 D 427 GAD	-
230	2,5	1,5	22,23	S2	nessuno	D 427	1	68423227	D1A1RSS 230-2,5-22,23 D 427 GAS2	-
250	2,5	1,5	22,23	S2	nessuno	D 427	1	68425037	D1A1RSS 250-2,5-22,23 D 427 GAS2	-
300	2,5	1,5	30	S2	nessuno	D 427	1	68430037	D1A1RSS 300-2,5-30,0 D 427 GAS2	-
350	2,8	1,8	30	S2	nessuno	D 427	1	68435037	D1A1RSS 350-2,8-30,0 D 427 GAS2	-
400	3,8	2,8	30	S2	nessuno	D 427	1	68440137	D1A1RSS 400-3,8-30,0 D 427 GAS2	-



# Utensili diamantati e CBN, legante galvanico

## Dischi da taglio diamantati

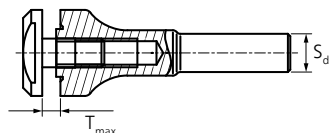

### Perno di bloccaggio per dischi da taglio diamantati

Accessori per il montaggio dei dischi da taglio diamantati fino al diametro 75 mm compreso.

$S_d$ [mm]	Compatibile con foro $\phi$ [mm]	$T_{max}$ [mm]	N. giri max [mm]		N. articolo	Denomina- zione	Prezzo/pezzo EUR
3	1,7	1	28.000	1	68400317	BO 3/1,7 1	-
6	10	3	30.000	1	33512040	BO 6/10 3	-
8	10	3	30.000	1	33513900	BO 8/10 3	-

## Dischi da taglio e mole abrasive diamantati per fonderie



### Dischi da taglio diamantati per ghisa grigia e sferoidale

I dischi da taglio diamantati con legante galvanico con granulometria D 852 sono ideali per la lavorazione della ghisa grigia e sferoidale (GG e GGG o GJL e GJS) nonché per l'uso su robot. Vantano una durata straordinaria.



#### Caratteristiche:

- Ideale per lavorare zone ribassate, grazie al diametro costante dell'utensile.
- Rimozione rapida e confortevole di mineralizzazioni.
- Grazie alla struttura monostrato e ai trucioli grandi, genera pochissima polvere.

D [mm]	T [mm]	E [mm]	H [mm]	Forma	Seg- mento di prot. per lato	Granulo- metria		N. articolo	Denominazione	Prezzo/ pezzo EUR
<b>Ghisa grigia e sferoidale (GG e GGG o GJL e GJS)</b>										
230	3,8	1,8	22,23	D	nessuno	D 852	1	68423228	D1A1R 230-3,8-22,23 D 852 GAD	-
400	4,5	2,5	40	D	nessuno	D 852	1	68440037	D1A1R 400-4,5-40,0 D 852 GAD	-



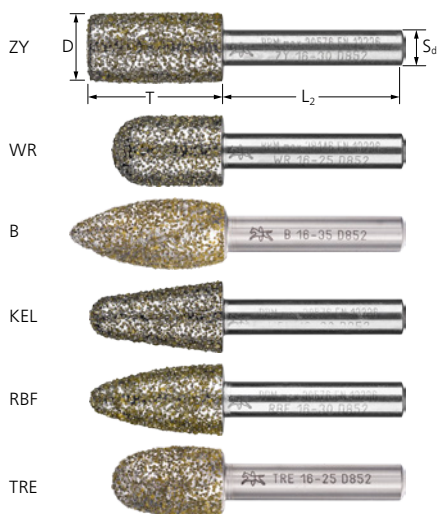

### Mole abrasive diamantate per ghisa grigia e sferoidale

Le mole abrasive diamantate con granulometria D 852 sono ideali per la lavorazione della ghisa grigia e sferoidale (GG e GGG o GJL e GJS). Vantano una durata eccezionale.



#### Caratteristiche:

- Molatura rapida e aggressiva con la massima capacità di asportazione.
- Rimozione rapida e confortevole di mineralizzazioni grazie al diamante, un abrasivo straordinariamente duro.
- Genera minori polveri grazie alla stabilità di forma dell'utensile (non presenta usura propria).

D [mm]	T [mm]	S <sub>d</sub> [mm]	L <sub>2</sub> [mm]	Granulometria		N. articolo	Denominazione	Prezzo/pezzo EUR
<b>Forma cilindrica ZY</b>								
16	30	8	40	D 852	1	36015019	DZY-N 16-30/8 D 852	-
20	30	8	40	D 852	1	36015020	DZY-N 20-30/8 D 852	-
24	30	8	40	D 852	1	36015022	DZY-N 24-30/8 D 852	-
45	6,5	8	40	D 852	1	36803965	DZY-N 45-6,5/8 D 852	-
<b>Forma cilindrica con testa a sfera WR</b>								
10	20	6	40	D 852	1	36476061	DWR-N 10-20/6 D 852	-
12	25	6	40	D 852	1	36476062	DWR-N 12-25/6 D 852	-
16	25	8	40	D 852	1	36476063	DWR-N 16-25/8 D 852	-
20	30	8	40	D 852	1	36476068	DWR-N 20-30/8 D 852	-
24	30	8	40	D 852	1	36476069	DWR-N 24-30/8 D 852	-
<b>Forma a fiamma B</b>								
16	35	8	40	D 852	1	36803966	DB-N 16-35/8 D 852	-
<b>Forma a cono KEL</b>								
12	25	6	40	D 852	1	36476071	DKEL-N 12-25/6 D 852	-
16	30	8	40	D 852	1	36476064	DKEL-N 16-30/8 D 852	-
20	30	8	40	D 852	1	36476070	DKEL-N 20-30/8 D 852	-
24	30	8	40	D 852	1	36476072	DKEL-N 24-30/8 D 852	-
<b>Forma ad albero RBF</b>								
12	25	6	40	D 852	1	36476065	DRBF-N 12-25/6 D 852	-
16	30	8	40	D 852	1	36476066	DRBF-N 16-30/8 D 852	-
20	30	8	40	D 852	1	36476073	DRBF-N 20-30/8 D 852	-
<b>Forma a goccia TRE</b>								
16	25	8	40	D 852	1	36803967	DTRE-N 16-25/8 D852	-



# Utensili diamantati e CBN, legante galvanico

## Dischi abrasivi diamantati CC-GRIND SOLID DIAMOND

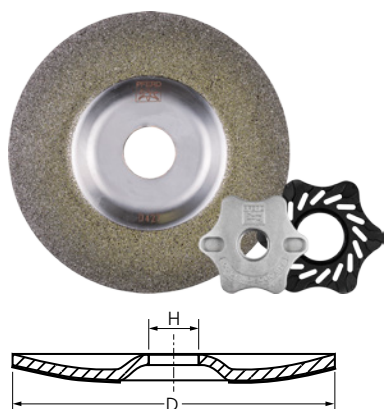

### CC-GRIND SOLID DIAMOND

Il disco CC-GRIND SOLID DIAMOND è stato appositamente sviluppato per applicazioni su materiali duri, che non è possibile lavorare con utensili convenzionali in corindone oppure carburo di silicio.



#### Caratteristiche:

- Molatura rapida e aggressiva con la massima capacità di asportazione.
- Rimozione rapida e confortevole di mineralizzazioni grazie al diamante, un abrasivo straordinariamente duro.
- Genera minori polveri grazie alla stabilità di forma dell'utensile (non presenta usura propria).

D [mm]	H [mm]	Granulometria	N. giri max		N. articolo	Denominazione	Prezzo/pezzo EUR
<b>Set di flange compatibili SFS CC-GRIND SOLID 100 M10</b>							
100	16	D 427	15.300	1	36610042	CC-GRIND SOLID DIAMOND 100-16,0 D 427	-
		D 852	15.300	1	36610085	CC-GRIND SOLID DIAMOND 100-16,0 D 852	-
<b>Set di flange compatibili SFS CC-GRIND SOLID/FLEX 115/125 M14</b>							
115	22,23	D 427	13.300	1	36611542	CC-GRIND SOLID DIAMOND 115-22,23 D 427	-
		D 852	13.300	1	36611585	CC-GRIND SOLID DIAMOND 115-22,23 D 852	-
125	22,23	D 427	12.200	1	36612542	CC-GRIND SOLID DIAMOND 125-22,23 D 427	-
		D 852	12.200	1	36612585	CC-GRIND SOLID DIAMOND 125-22,23 D 852	-

5

## Lame diamantate per seghetti alternativi



### Lame diamantate per seghetti alternativi

Le lame diamantate per seghetti alternativi sono ideali per la lavorazione di materiali sintetici rinforzati con fibre (GFK/CFK). Direzione di taglio variabile per creare le più diverse geometrie e lunga durata. Adatte per praticare aperture e per il taglio.

Lunghezza totale [mm]	Larghezza totale [mm]	Lungh. rivestimento [mm]	Granulometria		N. articolo	Denominazione	Prezzo/pezzo EUR
75	2	50	D 357	1	15600571	DIA-SSB 50/75 D 357	-
100	2	75	D 357	1	15600791	DIA-SSB 75/100 D 357	-

Oltre agli utensili diamantati e CBN direttamente disponibili da magazzino, sono possibili anche soluzioni su richiesta del cliente. Nella vostra richiesta vi preghiamo di indicare il materiale da lavorare, l'applicazione nonché la macchina utilizzata.

Nelle seguenti tabelle sono indicate tutte le forme e misure disponibili. Dove sono presenti le misure separate da barre si prega di scegliere la misura desiderata.

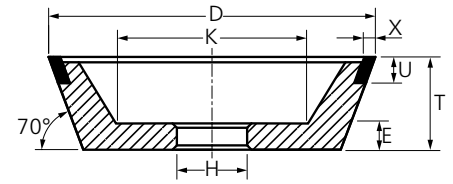

## Legenda delle abbreviazioni

$\alpha$	= angolo del corpo base
D [mm]	= diametro esterno
E [mm]	= spessore del fondo
H [mm]	= diametro del foro
J [mm]	= diametro minore
K [mm]	= diametro interno
L <sub>2</sub> [mm]	= lunghezza gambo
L <sub>4</sub> [mm]	= lunghezza della zona ribassata
R [mm]	= raggio
S <sub>1</sub> [mm]	= lunghezza della zona ribassata
S <sub>d</sub> [mm]	= diametro del gambo
T [mm]	= larghezza totale
U [mm]	= larghezza dello strato
W [mm]	= larghezza del bordo abrasivo
X [mm]	= spessore utile dello strato abrasivo



## Forma 1A1

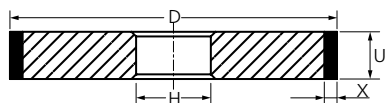

D [mm]	U [mm]	X [mm]	H [mm]
50	4 / 6 / 8 / 10 / 12	3 / 4 / 5 / 6	Si prega di specificare
75	6 / 8 / 10 / 12	3 / 4 / 5 / 6	
100	6 / 8 / 10 / 12	3 / 4 / 5 / 6	
125	8 / 10 / 12 / 15	3 / 4 / 5 / 6	
150	8 / 10 / 12 / 15 / 20	3 / 4 / 5 / 6	
175	10 / 12 / 15 / 20	3 / 4 / 5	
200	12 / 15 / 20 / 25 / 30	3 / 4 / 5 / 6	
225	12 / 15 / 20	3 / 4 / 5	
250	15 / 20 / 25 / 30 / 40 / 50	3 / 4 / 5	
300	15 / 20 / 25 / 30 / 40 / 50	3 / 4 / 5 / 6	
350	20 / 25 / 30 / 40 / 50	3 / 4 / 5 / 6	
400	25 / 30 / 40 / 50	3 / 4 / 5 / 6	
450	25 / 30 / 40 / 50	3 / 4 / 5 / 6	
500	30 / 40 / 50	3 / 4 / 5 / 6	
600	35 / 40	3 / 5	

Esempio di ordine: 1A1 200-20-4-127 D 126 PHN C 75

## Forma 1FF1

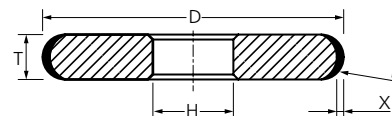

D [mm]	T [mm]	X [mm]	R [mm]	H [mm]
50	6	2	3	Si prega di specificare
	8		4	
	10		5	
75	6		3	
	8		4	
	10		5	
100	6		3	
	8		4	
	10		5	
	12		6	
125	6		3	
	8		4	
	10	5		
	12	6		
150	6	3		
	8	4		
	10	5		
	12	6		

Esempio di ordine: 1FF1 150-8/4R-2-32 D 126 PHN C 75

5

## Forma 4A2

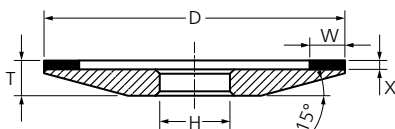

D [mm]	W [mm]	X [mm]	H [mm]	T - X [mm]
50	3 / 5	2 / 3 / 4	Si prega di specificare	5
75				5
100	3 / 4 / 5 / 6 / 8 / 10			6
125	3 / 4 / 5 / 6 / 8 / 10			7
150	3 / 4 / 5 / 6 / 8 / 10 / 12,5			9

Esempio di ordine: 4A2 100-4-2-20 D 64 PHT C 50

## Forma 4BT9

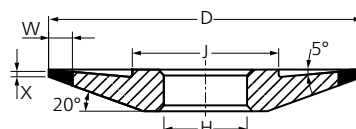

D [mm]	W [mm]	X [mm]	H [mm]	T [mm]	J [mm]
75	6 / 10	1	Si prega di specificare	8	36
100				10	50
125				12	65
150				15	80

Esempio di ordine: 4BT9 100-6-1-20 D 126 PHN C 75

Su richiesta sono disponibili altre misure.

## Forma 1A1W

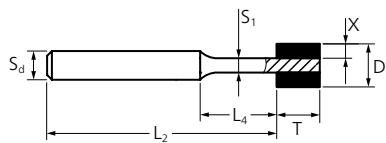

D [mm]	T [mm]	X [mm]	S <sub>d</sub> [mm]	L <sub>2</sub> [mm]	S <sub>1</sub> [mm]	L <sub>4</sub> [mm]
3	6	0,75	3	60	1,5	8
4	6	1	3	60	2	8
5	6	1,5	3	60	2	8
6	6	1,5	6	60	3	8
6	8	1,5	6	60	3	10
7	6	2	6	60	3	8
8	6	2	6	60	4	8
8	10	2	6	60	4	12
9	6	2	6	60	5	8

Esempio di ordine: 1A1W 8-6-2-6-60-4-8 D 91 PHNT C 100

## Forma 1A1W

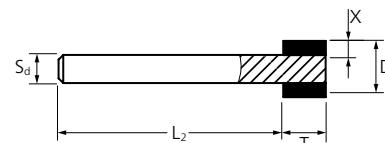

D [mm]	T [mm]	X [mm]	S <sub>d</sub> [mm]	L <sub>2</sub> [mm]
10	6	2	6	60
	10	2	6	60
12	6	2	6	60
	10	2	6	60
15	6	2	6	60
	10	2	6	60
18	6	2	6	60
	10	2	6	60
20	6	2	6	60
	10	2	6	60

Esempio di ordine: 1A1W 15-10-2-6-60 D 91 PHNT C 100

## Forma 1A1R

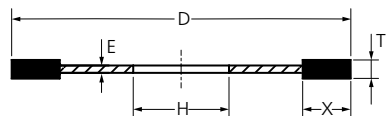

D [mm]	T [mm]	X [mm]	H [mm]	E [mm]
75	1	5	H ≥ 20 mm	0,8
100	1	5	Si prega di specificare	0,8
125	1	5		0,8
150	1	7		0,8
175	1,2	7		0,9
200	1,2	7		0,9

Esempio di ordine: 1A1R 150-1-7-20 D 151 PHT C 75

## Forma 6A2

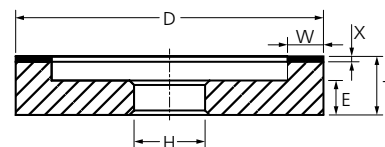

D [mm]	W [mm]	X [mm]	H [mm]	T-X [mm]	E [mm]
50	3 / 5	2 / 3 / 4	Si prega di specificare	20	10
75	3 / 5 / 10			20	10
100	5 / 8 / 10 / 12,5 / 15	20		10	
125	4 / 6 / 8 / 10 / 12,5 / 15 / 20 / 25	23		10	
150	6 / 8 / 10 / 12,5 / 15 / 20 / 25	23		10	

Esempio di ordine: 6A2 125-10-2-20 D 126 PHT C 50

## Forma 1V1

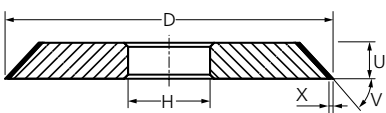

D [mm]	U [mm]	X [mm]	V	H [mm]
50	6 / 8	3 / 4	da 20° a 89°	Si prega di specificare
75	6 / 8 / 10			
100	8 / 10	Si prega di specificare		
125	8 / 10			
150	8 / 10			
175	10			
200	12 / 15			
250	15 / 20			
300	15 / 20			

Esempio di ordine: 1V1 150-8-3/60°-32 B 126 PHN C 75

## Forma 6A9

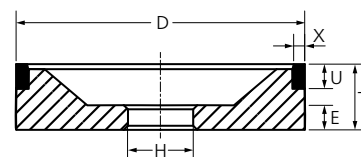

D [mm]	X [mm]	U [mm]	H [mm]	T [mm]	E [mm]
75	1,5	6 / 10	Si prega di specificare	25	10
	2	6 / 10		25	10
	3	6 / 10		25	10
100	1,5	6 / 10		30	10
	2	6 / 10		30	10
	3	6 / 10		30	10
125	1,5	6 / 10		30	10
	2	6 / 10		30	10
	3	6 / 10		30	10
150	1,5	6 / 10		35	10
	2	6 / 10		35	10
	3	6 / 10		35	10

Esempio di ordine: 6A9 100-2-10-20 D 126 PHN C 100

Su richiesta sono disponibili altre misure.

## Forma 9A3

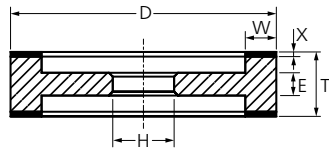

D [mm]	W [mm]	X [mm]	T [mm]	H [mm]	E [mm]
100	6 / 8 / 10	2 / 3	22	Si prega di specificare	10
125	6 / 8 / 10		22		10
150	4 / 6 / 8 / 10 / 15		25 / 35		14
175	3 / 4 / 6 / 8 / 10 / 15		25 / 35		14
200	8 / 10 / 15		30		18

Esempio di ordine: 9A3 150-8-2-25-20 D 64 PHN C 75

## Forma 12A2/20°

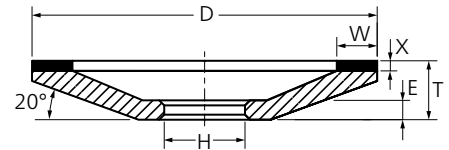

D [mm]	W [mm]	X [mm]	H [mm]	T - X [mm]	E [mm]
75	3 / 5 / 6 / 8 / 10	2 / 3 / 4	Si prega di specificare	8	5
100	3 / 5 / 6 / 8 / 10			10	6
125	5 / 6 / 8 / 10			14	8
150	5 / 6 / 8 / 10			16	9
175	6 / 10			18	10
200	6 / 10			20	11
250	6 / 10			23	13

Esempio di ordine: 12A2/20° 125-10-2-20 D 126 PHT C 50

## Forma 11A2

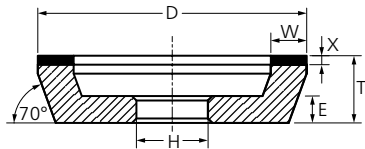

D [mm]	W [mm]	X [mm]	H [mm]	T - X [mm]	E [mm]
50	3 / 6	2 / 3 / 4	Si prega di specificare	20	8
75	3 / 6 / 10			20	10
100	4 / 6 / 8 / 10			20	10
125	5 / 6 / 8 / 10 / 12,5 / 15			23	10
150	6 / 8 / 10 / 12,5 / 15			23	10
175	6 / 10 / 12,5 / 15			25	12

Esempio di ordine: 11A2 125-10-2-20 D 126 PHT C 50

## Forma 12A2/45°

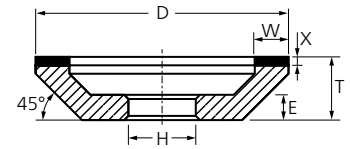

D [mm]	W [mm]	X [mm]	H [mm]	T - X [mm]	E [mm]
50	3 / 6	2 / 3 / 4	Si prega di specificare	15	8
75	3 / 6 / 10			20	9
100	4 / 6 / 8 / 10			23	10
125	5 / 6 / 8 / 10 / 12,5 / 15			23	10
150	6 / 8 / 10 / 12,5 / 15			23	10
175	6 / 10 / 12,5 / 15			25	12

Esempio di ordine: 12A2/45° 125-10-2-20 D 126 PHT C 50

## Forma 11V9

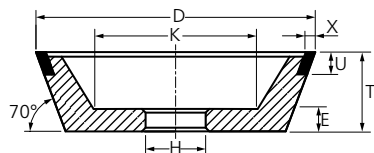

D [mm]	X [mm]	U [mm]	H [mm]	T [mm]	E [mm]	K [mm]
50	2	10	Si prega di specificare	30	10	22
75	1,5 / 2 / 3	10		30	10	41
100	1,5 / 2 / 3	10		35	10	60
125	1,5 / 2 / 3	10		40	10	75
150	1,5 / 2 / 3	10		50	10	89

Esempio di ordine: 11V9 100-2-10-20 D 126 PHT C 75

## Forma 12C9

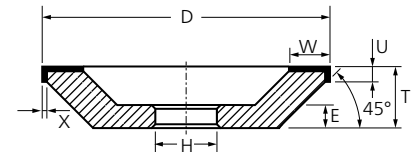

D [mm]	W [mm]	U [mm]	X [mm]	H [mm]	T [mm]	E [mm]
100	6 / 10	4	2	Si prega di specificare	26	10
	10	4	3		27	10
125	6 / 10	4	2		26	10
	10	4	3		27	10
	12,5	5	2		26	10
150	10	4	2		26	10
	10	4	3		27	10
	12,5 / 15	5	2		26	10

Esempio di ordine: 12C9 100-10-4-2-20 D 64 PHN C 75

## Forma 12V9

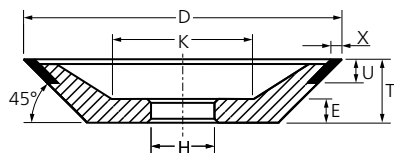

D [mm]	X [mm]	U [mm]	H [mm]	T [mm]	E [mm]	K [mm]
50	2	6	Si prega di specificare	20	10	24
75	2 / 3	10		20	10	41
100	1,5 / 2 / 3	10		20	10	62
125	1,5 / 2 / 3	10		25	10	76
150	2 / 3	10		25	10	97

Esempio di ordine: 12V9 100-2-10-20 D 126 PHT C 75

Su richiesta sono disponibili altre misure.

## Forma 14A1

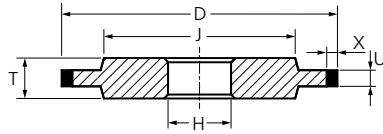

## Forma 3A1

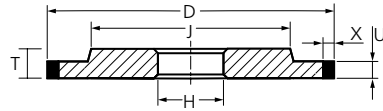

## Forma 14F1

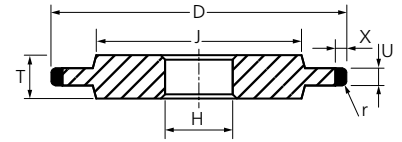

D [mm]	U [mm]	X [mm]	H [mm]	T [mm]	J [mm]
75	1 / 2	3 / 6	Si prega di specificare	6	50
	3 / 4 / 5	3 / 4 / 6		6	50
100	1 / 2	3 / 6		6	80
	3 / 4 / 5	3 / 4 / 6		6	70
125	1 / 2	3 / 6		7	105
	3 / 4 / 5 / 6	3 / 4 / 6		7	100
150	1 / 2	3 / 6		8	130
	3 / 4 / 5 / 6	3 / 4 / 6		8	120
175	1 / 2	3 / 6		10	150
	3 / 4 / 5 / 6 / 8	3 / 4 / 6		10	140
200	1 / 2	6		12	175
	3 / 4 / 5 / 6 / 8 / 10	3 / 4 / 5 / 6		12	160
225	6 / 8 / 10	3 / 4 / 5		12	180
250	6 / 8 / 10 / 12	3 / 4 / 5		15	200
300	8 / 10 / 12	3 / 4 / 5 / 6		15	250
350	10 / 12 / 15	3 / 4 / 5 / 6		20	300
400	10 / 12 / 15 / 20	3 / 4 / 5 / 6		25	350
450	10 / 12 / 15 / 20	3 / 4 / 5 / 6		25	400
500	15 / 20 / 25	3 / 4 / 5 / 6		30	450
600	15 / 20 / 25 / 30	3 / 5		35	550

Esempio di ordine: 14A1 150-6-3-32 D 107 PHN C 100

D [mm]	U [mm]	X [mm]	R [mm]	H [mm]	T [mm]	J [mm]
40	2	3 / 4 / 5 / 6	1	Si prega di specificare	6	25
	3		1,5		6	25
	4		2		6	25
50	2		1		6	30
	3		1,5		6	30
	4		2		6	30
75	2		1		6	50
	3		1,5		6	50
	4		2		6	50
100	2		1		6	70
	3		1,5		6	70
	4		2		6	70
125	2		1		8	100
	3		1,5		8	100
	4		2		8	100
150	2		1		8	120
	3		1,5		8	120
	4		2		8	120

Esempio di ordine: 14F1 150-2/1R-6-32 D 107 PHN C 125

## Forma 14V1

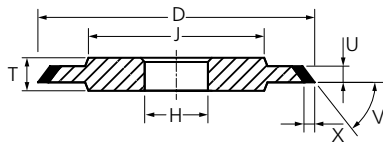

D [mm]	U [mm]	X [mm]	V	C [mm]	T [mm]	J [mm]
50	3 / 4 / 5	2 / 3 / 4	da 20° a 89°	Si prega di specificare	6	30
75	3 / 4 / 5				6	45
100	4 / 6		Si prega di specificare		8	70
125	4 / 6				8	100
150	4 / 6				8	120
175	4 / 6 / 8				10	140
200	4 / 6 / 8 / 10				12	160
250	4 / 6 / 8 / 10 / 12				15	200
300	4 / 6 / 8 / 10 / 12				15	250

Esempio di ordine: 14V1 150-6-3/60°-32 B 126 PHN C 75

## Forma 14E9

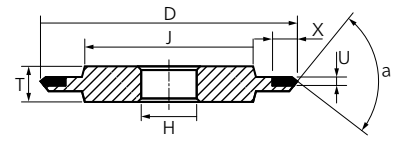

D [mm]	U [mm]	X [mm]	ρ	H [mm]	T [mm]	J [mm]
50	1 / 2	6	35° / 45° / 60° / 90°	Si prega di specificare	6	32
75	1 / 2	6	35° / 45° / 60° / 90°		6	50
100	1 / 2	6	35° / 45° / 60° / 90°		6	70
125	1 / 2	6	35° / 45° / 60° / 90°		8	100
150	1 / 2	6	35° / 45° / 60° / 90°		8	120

Esempio di ordine: 14E9 150-2-6-60°-32 D 107 PHN C 125

Su richiesta sono disponibili altre misure.



# Utensili diamantati e CBN, legante resinoide

## Utensili abrasivi diamantati

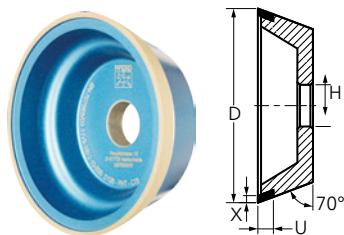

### Forma 11V9

Legante in resina fenolica per smerigliatura a secco. Il legante PHT consente un taglio freddo anche senza l'utilizzo di sostanze refrigeranti. Il legante PHST sopporta sollecitazioni molto elevate, ad es. per forti avanzamenti e profondità di passata, ma abbrevia la durata dell'utensile.

#### Caratteristiche:

- Le caratteristiche del legante resinoidi possono essere modificate in base all'applicazione.

- Facile da ricondizionare.

Forma	D [mm]	X [mm]	U [mm]	H [mm]	Legante	Granulometria		N. articolo	Denominazione	Prezzo/pezzo EUR
11V9	100	2	10	20	PHT	D 126	1	68611021	11V9 100-2-10-20 D 126 PHT C75	-
		3	10	20	PHST	D 126	1	68611032	11V9 100-3-10-20 D 126 PHST C75	-

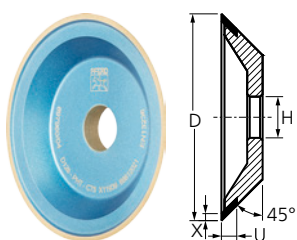



### Forma 12V9

Legante in resina fenolica per smerigliatura a secco ad alto rendimento. Il legante PHT è adatto alla lavorazione a secco e consente un taglio freddo anche senza l'utilizzo di sostanze refrigeranti.

#### Caratteristiche:

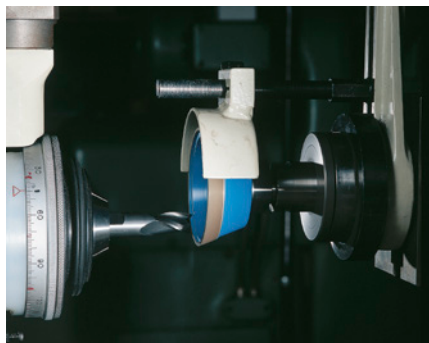
- Le caratteristiche del legante resinoidi possono essere modificate in base all'applicazione.
- Facile da ricondizionare.



Forma	D [mm]	X [mm]	U [mm]	H [mm]	Legante	Granulometria		N. articolo	Denominazione	Prezzo/pezzo EUR
12V9	100	2	10	20	PHT	D 126	1	68612021	12V9 100-2-10-20 D 126 PHT C75	-

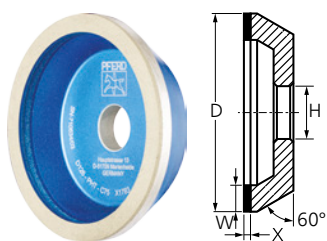

### Forma 11A2/60°

Legante in resina fenolica per smerigliatura a secco ad alto rendimento. Il legante PHT è adatto alla lavorazione a secco e consente un taglio freddo anche senza l'utilizzo di sostanze refrigeranti.

#### Caratteristiche:

- Le caratteristiche del legante resinoidi possono essere modificate in base all'applicazione.

- Facile da ricondizionare.

Forma	D [mm]	W [mm]	X [mm]	H [mm]	Legante	Granulometria		N. articolo	Denominazione	Prezzo/pezzo EUR
11A2/60°	100	8	2	20	PHT	D 126	1	68613081	11A2/60° 100-8-2-20 D 126 PHT C75	-
						D 64	1	68613086	11A2/60° 100-8-2-20 D 64 PHT C75	-



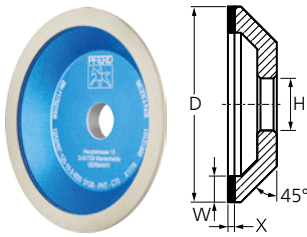

### Forma 12A2/45°

Legante in resina fenolica per smerigliatura a secco ad alto rendimento. Il legante PHT è adatto alla lavorazione a secco e consente un taglio freddo anche senza l'utilizzo di sostanze refrigeranti.

**Caratteristiche:**

- Le caratteristiche del legante resinoidi possono essere modificate in base all'applicazione.

- Facile da ricondizionare.

Forma	D [mm]	W [mm]	X [mm]	H [mm]	Legante	Granulometria		N. articolo	Denominazione	Prezzo/pezzo EUR
12A2/45°	125	10	2	20	PHT	D 126	1	68612101	12A2/45° 125-10-2-20 D 126 PHT C75	-
						D 64	1	68612106	12A2/45° 125-10-2-20 D 64 PHT C50	-

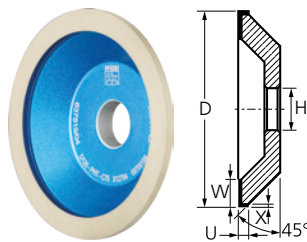

### Forma 12C9

Legante in resina fenolica per smerigliatura a secco ad alto rendimento. Il legante PHT è adatto alla lavorazione a secco e consente un taglio freddo anche senza l'utilizzo di sostanze refrigeranti.

**Caratteristiche:**

- Le caratteristiche del legante resinoidi possono essere modificate in base all'applicazione.

- Facile da ricondizionare.

Forma	D [mm]	W [mm]	X [mm]	U [mm]	H [mm]	Legante	Granulometria		N. articolo	Denominazione	Prezzo/pezzo EUR
12C9	100	10	3	4	20	PHT	D 126	1	68612023	12C9 100-10-4-3-20 D 126 PHT C75	-

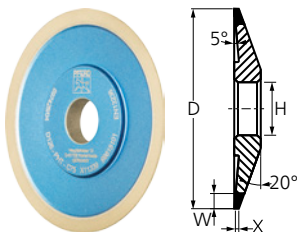

### Forma 4BT9

Legante in resina fenolica per smerigliatura a secco ad alto rendimento. Il legante PHT è adatto alla lavorazione a secco e consente un taglio freddo anche senza l'utilizzo di sostanze refrigeranti.

**Caratteristiche:**

- Le caratteristiche del legante resinoidi possono essere modificate in base all'applicazione.

- Facile da ricondizionare.

Forma	D [mm]	W [mm]	X [mm]	H [mm]	Legante	Granulometria		N. articolo	Denominazione	Prezzo/pezzo EUR
4BT9	100	6	1	20	PHT	D 126	1	68615101	4BT9 100-6-1-20 D 126 PHT C75	-

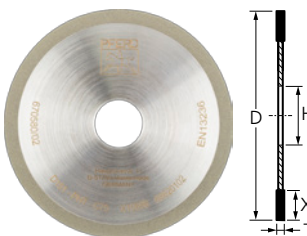

### Forma 1A1R

Legante in resina fenolica per smerigliatura a secco ad alto rendimento. Il legante PHT è adatto alla lavorazione a secco e consente un taglio freddo anche senza l'utilizzo di sostanze refrigeranti.

**Caratteristiche:**

- Le caratteristiche del legante resinoidi possono essere modificate in base all'applicazione.

- Facile da ricondizionare.

Forma	D [mm]	T [mm]	X [mm]	H [mm]	Legante	Granulometria		N. articolo	Denominazione	Prezzo/pezzo EUR
1A1R	100	1	5	20	PHT	D 151	1	68620102	1A1R 100-1-5-20 D 151 PHT C75	-
	150	1	7	20	PHT	D 151	1	68620152	1A1R 150-1-7-20 D 151 PHT C75	-



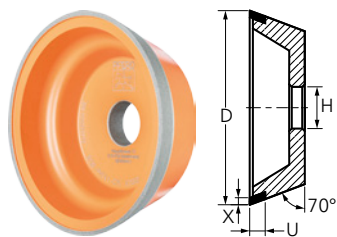

### Forma 11V9

PH 4.1 è un legante in resina fenolica ad alto rendimento. Durata elevatissima e adatto per smerigliatura a umido e a secco. PH 4.2 è un legante ad alto rendimento per smerigliatura a secco, taglio freddo con poco avanzamento. Solo per 11V9 e 12V9 fino a  $\varnothing$  150 mm.

#### Caratteristiche:

- Le caratteristiche del legante resinoidi possono essere modificate in base all'applicazione.

- Facile da ricondizionare.

Forma	D [mm]	X [mm]	U [mm]	H [mm]	Legante	Granulometria		N. articolo	Denominazione	Prezzo/pezzo EUR
11V9	100	2	10	20	PH 4.1	B 126	1	68664101	11V9 100-2-10-20 B 126 PH 4.1 C75	-
					PH 4.2	B 151	1	68661032	11V9 100-2-10-20 B 151 PH 4.2	-

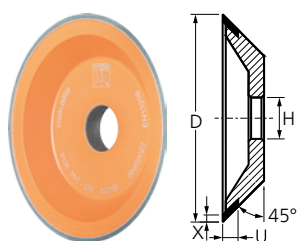

### Forma 12V9

Legante in resina fenolica per smerigliatura a secco ad alto rendimento. Il legante PHT è adatto alla lavorazione a secco e consente un taglio freddo anche senza l'utilizzo di sostanze refrigeranti.

#### Caratteristiche:

- Le caratteristiche del legante resinoidi possono essere modificate in base all'applicazione.

- Facile da ricondizionare.

Forma	D [mm]	X [mm]	U [mm]	H [mm]	Legante	Granulometria		N. articolo	Denominazione	Prezzo/pezzo EUR
12V9	100	2	10	20	PHT	B 126	1	68662022	12V9 100-2-10-20 B 126 PHT C75	-

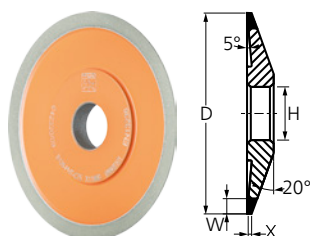

### Forma 4BT9

Legante in resina fenolica per smerigliatura a secco ad alto rendimento. Il legante PHT è adatto alla lavorazione a secco e consente un taglio freddo anche senza l'utilizzo di sostanze refrigeranti.

#### Caratteristiche:

- Le caratteristiche del legante resinoidi possono essere modificate in base all'applicazione.
- Facile da ricondizionare.



Forma	D [mm]	W [mm]	X [mm]	H [mm]	Legante	Granulometria		N. articolo	Denominazione	Prezzo/pezzo EUR
4BT9	100	6	1	20	PHT	B 126	1	68665101	4BT9 100-6-1-20 B 126 PHT C75	-

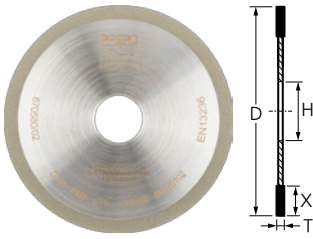

### Forma 1A1R

Legante in resina fenolica per smerigliatura a secco ad alto rendimento. Il legante PHT è adatto alla lavorazione a secco e consente un taglio freddo anche senza l'utilizzo di sostanze refrigeranti.

**Caratteristiche:**

- Le caratteristiche del legante resinoidi possono essere modificate in base all'applicazione.

- Facile da ricondizionare.

Forma	D [mm]	T [mm]	X [mm]	H [mm]	Legante	Granulometria		N. articolo	Denominazione	Prezzo/pezzo EUR
1A1R	100	1	5	20	PHT	B 151	1	68670102	1A1R 100-1-5-20 B 151 PHT C100	-

## Blocco per ravvivare per utensili diamantati e CBN

### Blocco per ravvivare per utensili diamantati e CBN

Serve a ripristinare la taglienza dei dischi abrasivi diamantati e CBN con legante resinoide. Il blocco per ravvivare viene prima impregnato di una sostanza refrigerante e poi utilizzato. Durante la molatura riacquista velocemente la taglienza originaria.

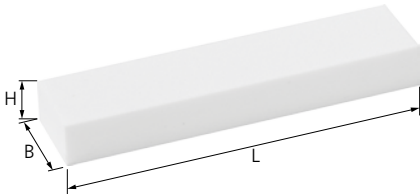

L [mm]	B [mm]	H [mm]		N. articolo	Denominazione	Prezzo/pezzo EUR
100	24	13	5	68402413	SBL 1002413	-



# Dischi da taglio diamantati per l'industria edilizia

Informazioni generali



## Forma DS

Versione segmentata per tagli veloci



## Forma DG





Versione con corona continua per taglio comfort (TURBO)

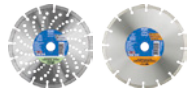

## Forma DG FL

Versione a corona continua per tagli molto fini, ad es. piastrelle e mattonelle

### La via più rapida per la scelta dell'utensile più adatto

Tipo di lavorazione	Materiale	Utensili
<b>Taglio aggressivo e veloce</b>	<ul style="list-style-type: none"> <li>■ Calcestruzzo (medio-duro, armato, duro)</li> <li>■ Gasbeton</li> <li>■ Pietra pomice</li> <li>■ Mattoni</li> <li>■ Klinker tenero</li> <li>■ Arenaria calcarea</li> </ul>	Dischi da taglio in versione DS <ul style="list-style-type: none"> <li>■ Linea universale PSF</li> <li>■ Linea specialistica SG</li> </ul> 
<b>Massimo comfort di lavoro con un'elevata qualità di taglio</b>	<ul style="list-style-type: none"> <li>■ Calcestruzzo fresco</li> <li>■ Massetto</li> <li>■ Pietra ignifuga</li> </ul>	Dischi da taglio in versione DG <ul style="list-style-type: none"> <li>■ Linea specialistica SG</li> </ul> 
	<ul style="list-style-type: none"> <li>■ Pietra arenaria</li> <li>■ Tegole in argilla</li> <li>■ Ardesia</li> <li>■ Granito</li> <li>■ Marmo</li> </ul>	Dischi da taglio in versione DG <ul style="list-style-type: none"> <li>■ Linea universale PSF</li> <li>■ Linea specialistica SG</li> </ul> 
	<ul style="list-style-type: none"> <li>■ Piastrelle smaltate</li> <li>■ Piastrelle in ceramica</li> <li>■ Gres</li> <li>■ Ardesia</li> <li>■ Marmo</li> </ul>	Dischi da taglio in versione DG FL <ul style="list-style-type: none"> <li>■ Linea universale PSF</li> <li>■ Linea specialistica SG</li> </ul> 

5

### Versione segmentata per tagli veloci



#### Versione DS PSF

Utensile universale con bordo segmentato per tagli rapidi e aggressivi, con ottime capacità di taglio e buona durata.

#### Caratteristiche:

- Diamanti di elevata qualità.
- Taglienza eccellente e tempi di taglio brevi.
- Elevato comfort di taglio e grande convenienza.

D [mm]	T [mm]	H [mm]	X [mm]	N. giri max		N. articolo	Denominazione	Prezzo/pezzo EUR
115	2,2	22,23	7	13.300	1	68011221	DS 115 x 2,2 x 22,23 PSF	-
125	2,2	22,23	7	12.200	1	68012221	DS 125 x 2,2 x 22,23 PSF	-
178	2,4	22,23	7	8.600	1	68017221	DS 178 x 2,4 x 22,23 PSF	-
230	2,4	22,23	7	6.600	1	68023223	DS 230 x 2,4 x 22,23 PSF	-

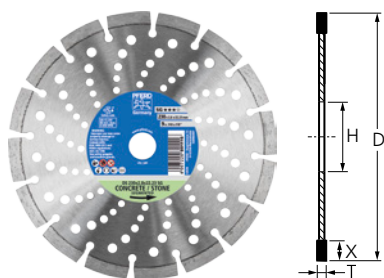

### Versione DS SG

Utensile ad alte prestazioni con bordo segmentato per tagli rapidi e aggressivi su materiali duri, con ottime capacità di taglio e ottima durata.



#### Contenuto:

Per l'impiego su smerigliatrici angolari tutti i dischi da taglio diamantati con diametro 25,4 mm vengono forniti con una riduzione a 22,23 mm.

#### Caratteristiche:

- Diamanti di elevata qualità.
- Taglienza eccellente e tempi di taglio brevi.
- Elevato comfort di taglio e grande convenienza.

D [mm]	T [mm]	H [mm]	X [mm]	N. giri max		N. articolo	Denominazione	Prezzo/pezzo EUR
115	2,4	22,23	10	13.300	1	68000041	DS 115 x 2,4 x 22,23 SG	-
125	2,4	22,23	10	12.200	1	68000042	DS 125 x 2,4 x 22,23 SG	-
178	2,6	22,23	10	8.600	1	68000043	DS 178 x 2,6 x 22,23 SG	-
230	2,8	22,23	10	6.600	1	68000044	DS 230 x 2,8 x 22,23 SG	-
300	2,8	20	10	6.400	1	68000045	DS 300 x 2,8 x 20,0 SG	-
		25,4	10	6.400	1	68000046	DS 300 x 2,8 x 25,4 SG	-
350	2,8	20	10	5.400	1	68000047	DS 350 x 2,8 x 20,0 SG	-
		25,4	10	5.400	1	68000048	DS 350 x 2,8 x 25,4 SG	-
400	3,2	25,4	10	4.800	1	68000049	DS 400 x 3,2 x 25,4 SG	-

## Versione con corona continua per taglio comfort (TURBO)

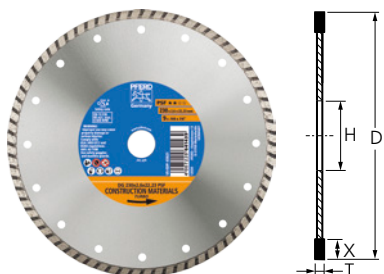

### Versione DG PSF

Utensile universale con corona continua a settori per tagli confortevoli (TURBO) con ottime capacità di taglio e buona durata.



#### Caratteristiche:

- Diamanti di elevata qualità.
- Taglienza eccellente e tempi di taglio brevi.
- Elevato comfort di taglio e grande convenienza.

D [mm]	T [mm]	H [mm]	X [mm]	N. giri max		N. articolo	Denominazione	Prezzo/pezzo EUR
115	2,1	22,23	7	13.300	1	68011222	DG 115 x 2,1 x 22,23 PSF	-
125	2,1	22,23	7	12.200	1	68012222	DG 125 x 2,1 x 22,23 PSF	-
178	2,4	22,23	7	8.600	1	68017222	DG 178 x 2,4 x 22,23 PSF	-
230	2,6	22,23	7	6.600	1	68023222	DG 230 x 2,6 x 22,23 PSF	-



# Dischi da taglio diamantati per l'industria edilizia

Versione con corona continua per taglio comfort (TURBO)



## Versione DG SG

Utensile ad alte prestazioni con bordo chiuso per tagli confortevoli (TURBO), con ottime capacità di taglio e lunga durata.

### Caratteristiche:

- Diamanti di elevata qualità.
- Taglienza eccellente e tempi di taglio brevi.
- Elevato comfort di taglio e grande convenienza.

D [mm]	T [mm]	H [mm]	X [mm]	N. giri max		N. articolo	Denominazione	Prezzo/pezzo EUR
115	2,2	22,23	8	13.300	1	68000021	DG 115 x 2,2 x 22,23 SG	-
125	2,2	22,23	8	12.200	1	68000022	DG 125 x 2,2 x 22,23 SG	-
178	2,5	22,23	8	8.600	1	68000023	DG 178 x 2,5 x 22,23 SG	-
230	2,8	22,23	8	6.600	1	68000024	DG 230 x 2,8 x 22,23 SG	-

## Versione a corona continua per tagli molto fini



## Versione DG FL PSF

Utensile universale con corona continua per tagliare senza scheggiare o danneggiare il bordo, su pezzi con superfici di alta qualità. Elevata capacità di taglio e buona durata.

### Caratteristiche:

- Diamanti di elevata qualità.
- Taglienza eccellente e tempi di taglio brevi.
- Elevato comfort di taglio e grande convenienza.

D [mm]	T [mm]	H [mm]	X [mm]	N. giri max		N. articolo	Denominazione	Prezzo/pezzo EUR
115	1,6	22,23	7	13.300	1	68000011	DG 115 x 1,6 x 22,23 FL PSF	-
125	1,6	22,23	7	12.200	1	68000012	DG 125 x 1,6 x 22,23 FL PSF	-

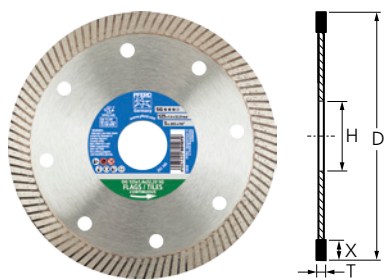

## Versione DG FL SG

Utensile ad alte prestazioni con corona continua a settori per tagliare senza danneggiare il bordo del pezzo, su pezzi con superfici di alta qualità. Elevata capacità di taglio e ottima durata.



### Caratteristiche:

- Diamanti di elevata qualità.
- Taglienza eccellente e tempi di taglio brevi.
- Elevato comfort di taglio e grande convenienza.

D [mm]	T [mm]	H [mm]	X [mm]	N. giri max		N. articolo	Denominazione	Prezzo/pezzo EUR
115	1,4	22,23	8	13.300	1	68000031	DG 115 x 1,4 x 22,23 FL SG	-
125	1,4	22,23	8	12.200	1	68000032	DG 125 x 1,4 x 22,23 FL SG	-

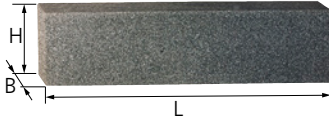

## Barra abrasiva per affilatura DSB

La barra abrasiva serve a ripristinare la taglienza dei dischi da taglio diamantati con legante metallico (ad es. dopo aver tagliato materiali pastosi).

L [mm]	B [mm]	H [mm]	Granulometria		N. articolo	Denomina- zione	Prezzo/pezzo EUR
200	50	25	80	1	68075025	DSB 2005025	-





Lime



Frese, punte, svasatori e seghe a tazza



Mole abrasive



Utensili per finitura e lucidatura



Utensili diamantati e CBN



Dischi da taglio, da sbavo e lamellari



Dischi da taglio per uso stazionario



Spazzole tecniche



Macchine per utensili



Utensili per l'asportazione di trucioli per uso stazionario

5

## Novità nel programma PFERD



Non perdetevi le ultime novità con la consultazione delle informazioni digitali sul nostro sito web. Nel catalogo utensili le novità sono contrassegnate con i codici articolo **blu**.