

Hassas taşlama ve parlatma takımları

### Hassas taşlama ve parlatma takımları

■ PFERD ürünlerinde göze çarpan yenilikler	4
■ Genel bilgi	5
■ Mükemmel takımı bulmanın hızlı yolu	7
■ Kaplanmış aşındırıcılar	9



#### COMBICLICK

■ Fiber zımparalar CC-FS	13
■ Elyaf diskler	18
■ POLICLEAN diskleri	20
■ Keçe diskler CC-FR	21
■ Altlık	22
■ COMBICLICK set	23

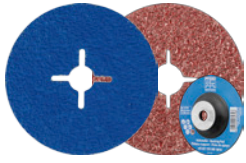

#### Fiber zımparalar

■ Fiber zımparalar FS	25
■ Altlık	31
■ Stant	33

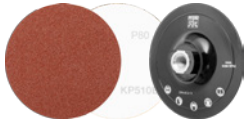

#### Kendinden yapışkanlı zımparalar

■ Kendinden yapışkanlı zımparalar KR	34
■ Kendinden yapışkanlı disk tutucular KRH	35



#### Kendinden yapışkanlı aşındırıcı zımparalar

■ Kendinden yapışkanlı aşındırıcı zımparalar PSA	36
■ Zımpara tutucu PSA-H	37

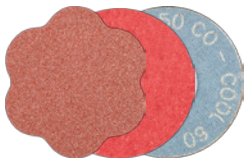

#### COMBIDISC

■ Mini-POLIFAN CD, CDR	39
■ Mini-POLIFAN tutucu	40
■ Aşındırıcı diskler CD, CDR	41
■ POLICLEAN diskler CD, CDR	53
■ Elyaf diskler CD, CDR	54
■ TX diskleri CD	57
■ Keçe diskler CD, CDR	57
■ Aşındırıcı disk tutucu	58
■ COMBIDISC set	59
■ TOZ GİDERİCİ	60



### Esnek aşındırıcılar

■ Kısa bant zımparalar BA	62
■ Kısa bant zımparalar VB	68
■ Kısa bant zımparalar P-BA	70
■ Balon zımparalar	70
■ Pnömatik kamalı zımpara	72
■ Uzun bant zımparalar BA	72
■ Bez altlıklı tabaka zımparalar BG	77
■ Kağıt altlıklı tabaka zımparalar BP	78
■ Sünger zımparalar	80
■ Zımparalama süngerleri	81
■ Zımparalama süngeri seti	81
■ Atölye ruloları SBR	82
■ Atölye ruloları SBR-P	83
■ Atölye rulo tutucu SRH	84
■ POLINOX elyaf atölye ruloları VBR	84
■ İp zımparalar	85
■ Velkro zımparalar KSS	85
■ Velkro zımparalar KSS-NET	86
■ Velkro zımpara tutucu	87



### Spiral bant zımparalar

■ Küçük paket KSB	89
■ Büyük paket GSB	90
■ Kauçuk zımpara tutucusu GK	97



### POLIROLL, POLICO

■ POLIROLL kartuş zımparalar PR ve PRK, POLICO konik zımparalar PCO	98
■ Tutucu ve set	100



### POLICAP

■ POLICAP (PC), şekil ZYA	102
■ POLICAP şapkalı zımpara tutucu (PCT), ZYA tipi	102
■ POLICAP seti (PCS), ZYA tipi	103
■ POLICAP (PC), şekil WRC	103
■ POLICAP şapkalı zımpara tutucu (PCT), WRC tipi	104
■ POLICAP seti (PCS), WRC tipi	105
■ POLICAP (PC), şekil WKG	105
■ POLICAP şapkalı zımpara tutucu (PCT), WKG tipi	106
■ POLICAP seti (PCS), WKG tipi	106
■ POLICAP (PC), şekil KEL	107
■ POLICAP şapkalı zımpara tutucu (PCT), KEL tipi	108
■ POLICAP seti (PCS)	108
■ POLICAP spiral bant zımparalar (PCH), konik tip	109
■ POLICAP kauçuk zımpara tutucu (PCT), şekil KEL	109
■ Kauçuk zımpara tutucu GK, konik tip.	109

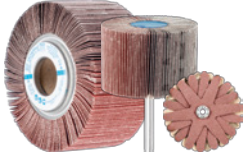

## Mob Takımlar diye eski katalogda çevirmişiz

- Saplı mob zımparalar F 111
- Saplı mob zımpara seti 118
- Saplı mob zımpara - delik parlatıcı 119
- Delikli mob zımparalar FR 120
- Tutucu FR/VR 121
- Açılı taşlamalar için delikli mob zımparalar 122
- Kamalı zımparalar 124
- Kamalı zımparalar, set FR-W 124
- POLIFLAP takımları 125
- Katmanlı zımparalar KS 126
- BO KS katmanlı zımparalar için tutucu 126
- POLISTAR 127
- POLISTAR-TUBE 128
- POLISTAR ve POLISTAR-TUBE için tutucular 129



## Esnek Çubuk Zımparalar

- Esnek Çubuk Zımparalar 130
- Seramik fiber eğeler 131



## Elyaf takımlar

- POLINOX sıkıştırılmış elyaf diskler PNER 136
- POLINOX sıkıştırılmış/sarılmış diskler için tutucular 137
- POLINOX sıkıştırılmış diskler PNER 138
- POLINOX sarılmış elyaf diskler PNK 140
- POLINOX PNK sarılmış diskleri için sıkma flanşları 141
- POLINOX saplı elyaf moblar 141
- POLINOX vida zımparaları 145
- POLINOX dairesel elyaf moblar 146
- POLINOX elyaf takımlar için tutucular 148
- POLINOX RF aşındırıcılar için çap düşürme flanşları 148
- Vidalı POLINOX moblar 149
- POLINOX elyaf diskler 150
- POLINOX kamalı karışık elyaf moblar 151
- POLINOX elyaf diskler için tutucu 153
- Aksesuarlar 154
- POLINOX mermer deseni takımları 154
- POLIVLIES elyaf diskler 155
- Kendinden yapışkanlı disk tutucular PVKRH 157
- POLICLEAN takımlar 158



## Poliflex takımları

- PUR bağ 164
- PU-STRUC bağ 167
- GR bağ 167
- GHR bağ 169
- Tutucu BO 170
- LR bağ 171
- LHR bağ 172
- TX bağ 173

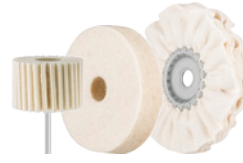

## Parlatma takımları

- Saplı keçeler FK 176
- Saplı keçeler 180
- Dairesel keçeler ve lensler FK SC/LI 181
- Keçe flap diskler FFS 182
- Tabaka keçeler FK P 182
- Dairesel parlatma bezleri 183
- Tutucu 185



## Taşlama yağları ve parlatma pastaları

- Taşlama ve parlatma pastaları 186
- Elmas parlatma pastaları 187
- Taşlama yağları 188
- Temizleyici 189



# Hassas taşlama ve parlatma takımları

## PFERD ürünlerinde göze çarpan yenilikler



### COMBICLICK

COMBICLICK sistemi özel tasarlanmış bir altlık ve takım arkasında bulunan özel bağlantı sisteminden oluşur.



Altık sayesinde fiber zımparaların, elyaf ve keçe takımların kullanımı kapsamında geleneksel açılı taşlama motorlarında COMBICLICK takımları kullanılabilir.

Altıklardaki soğutma kanallarının özgün geometrisi, çalışma esnasında yüksek miktarda hava çıkışı sağlayarak takımın ve iş parçasının oluştuğu ısıyı ciddi miktarda azaltır.

Geleneksel takımlarla kıyaslandığında hızlı bağlama sistemi, dayanıklı tutucu, güvenli takım kitleme özelliği ve entegre soğutma sistemiyle birlikte iş parçası sıcaklığı %30'a varan oranlarda düşürülebilmekte olup, %25 daha yüksek talaş kaldırma performansı, %30 daha uzun takım ömrü, ve aşındırıcı malzemenin daha iyi kullanılması sağlanmaktadır.

COMBICLICK çeşitlerine dair daha fazla bilgi için kare kodu taratınız.



### VICTOGRAIN

VICTOGRAIN ürünleri dünya çapındaki etkili taşlama takımlarından biridir. PFERD'in üçgen, hassas şekillendirilmiş aşındırıcı tanecikleri eşit benzeri olmayan yüksek derecede aşındırıcı performansı sağlar. VICTOGRAIN üçgen aşındırıcı tanecikleri şekil ve büyüklük açısından özdeş olup kesici kenarları iş parçasına en iyi açı ile uygulanır, diğer bir ifadeyle taneciklerin iş parçasına nüfuz etmek için çok az enerjiye ihtiyacı vardır. Bu sayede kullanıcı hızlı iş prosesleri, uzun takım ömrü, iş parçasına düşürülmüş ısı girişi ve makine için daha düşük güç çıkışı gereksinimi ile verimli makine proseslerinden yararlanır.

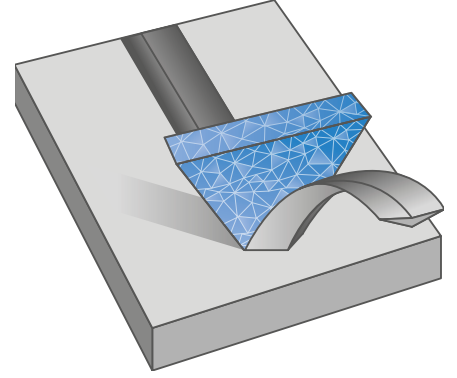

Tüm bu özelliklerin bir araya gelmesi sayesinde kullanıcılar, tutarlı iş parçası yüzey pürüzlülüğünün yanı sıra, soğuk taşlama sırasında en üst seviye istikrarlı performans ve son derece uzun takım ömrü elde etmektedir.

VICTOGRAIN ürünleri hakkında daha fazla bilgi için kare kodu taratınız.

### Elyaf takımlar

Diğer taşlama takımlarının sınırlarına ulaşıp istenilen sonucu veremediği yerlerde elyaf aşındırıcılar üstünlüklerini göstermeye başlamaktadır. Poliamit fiberlerin elastik özellikleri ve aşındırıcı elyaf malzemenin pozitif etkisi sayesinde olağanüstü, hassas finisaj takımları elde edilmektedir.



Elyaf aşındırıcılar; poliamit fiber, sentetik reçine ve aşındırıcı tanecik bileşiminden oluşur. Elyaf karışımında aşındırıcı taneciklerin eşit dağılımı sayesinde tüm taşlama operasyonu sırasında sürekli olarak taze ve keskin aşındırıcı taneciklerin ortaya çıkması sağlanmaktadır. Elyaf aşındırıcılar tıkanma yapmaz, yüzeyde pas bırakmaz ve iletken değildir.

Elyaf aşındırıcı malzeme; alüminyum, pirinç, bakır, nikel, paslanmaz çelik (INOX) ve titanyum dahil olmak üzere pek çok metal yüzeyde çalışma, çapak alma veya temizleme uygulamaları için mükemmeldir. Ayrıca seramik, cam ve plastik gibi diğer taşlaması zor malzemelerde çalışmak için de uygundur.

PFERD'in çok çeşitli elyaf takımlarına dair daha fazla bilgi için kare kodu taratınız.



### Diğer uzmanlık bilgilerine internette ulaşabilirsiniz

PFERD'in yüksek kaliteli takımlarına ve sayısız malzeme çeşidine dair uygulama bilgileri ve takım çeşitleri için kare kodu taratınız.

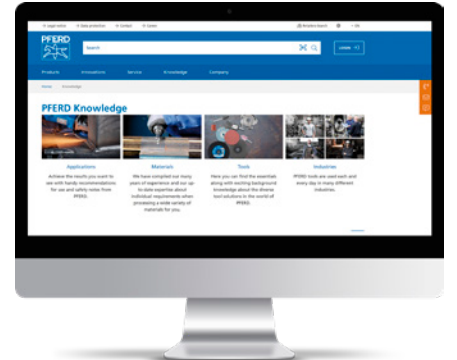

## Müşteriye özel ürünler

Kapsamlı katalog çeşitlerimiz arasında uygulamanıza göre bir çözüm bulamamanız halinde, talebiniz üzerine sizin uygulamanıza özel ve birinci sınıf PFERD kalitesinde hassas taşlama ve parlatma takımları üretebiliriz. İsteklerinizi, ihtiyaçlarınızı, elinizdeki çizimleri, boyut ve şekil bilgilerini, tanecik büyüklüklerini ve tiplerini, tanecik karışımlarını, sap çaplarını ve uzunluklarını dikkate alarak size özel çözümler sunabiliriz. Lütfen satış temsilcilerimiz ile temasa geçiniz. Sizlere yardımcı olmaktan mutluluk duyacağız.



## Yüzey pürüzlüğünü etkileyen faktörler:

Aşındırıcı malzeme, işleyeceğiniz malzeme ve işleme parametreleri yüzey pürüzlük seviyesini ayrı ayrı etkilemektedir. Genel bir kural olarak:

- Tanecik ne kadar büyüse elde edilen yüzey o kadar pürüzlü olur.
- Malzemenin yumuşaklığı arttıkça aynı tanecik büyüklüğü ile daha kaba yüzeyler elde edilir.
- Kesim hızındaki artış, daha iyi bir yüzey kalitesi elde edilmesine katkıda bulunur.
- Besleme hızının azaltılması, daha iyi yüzey kalitesi elde edilmesine katkı sağlar.



## Aşağıdaki pürüzlülük derinlikleri arasında ayırım yapılmaktadır:

- **Pürüz derinliği  $R_z$**   
Bölgesel olarak ölçülen bir yüzey alanındaki en yüksek nokta ile en derin noktanın toplamına eşittir.
- **Pürüz derinliği  $R_z$**   
Arka arkaya gelen ölçüm kesitlerinin pürüz derinliklerinin ( $R_{zi}$ ) ortalama değeri.
- **Pürüz derinliği  $R_{z\text{azami}}$**   
Genel ölçüm kesitindeki en geniş pürüz derinliği.
- **Ortalama pürüzlük değeri  $R_a$**   
Pürüzlük profilinin tüm değerlerinin aritmetik ortalaması.

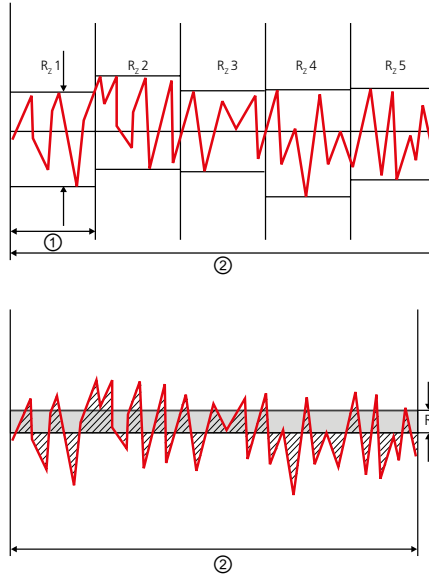

① Tekli ölçüm bölümü  
② Genel ölçüm bölümü

Uygulama	Pürüz derinliği
Kaba taşlama: tanecik büyüklükleri 24 – 150	$R_a = 0,70 - 12 \mu\text{m}$
Hassas taşlama: tanecik büyüklükleri 180 – 400	$R_a = 0,20 - 0,70 \mu\text{m}$
Çok hassas taşlama: tanecik büyüklükleri 500 – 1200	$R_a = 0,05 - 0,20 \mu\text{m}$
Yapılandırma: taşlanan yüzeyler	$R_a = 0,20 - 0,70 \mu\text{m}$
Satine finisaj/ mat finisaj: elyaf aşındırıcı ile	$R_a = 0,10 - 0,70 \mu\text{m}$
Parlatma: Adım 1: Adım 2: Adım 3:	$R_a = 0,10 - 0,20 \mu\text{m}$ $R_a = 0,04 - 0,10 \mu\text{m}$ $R_a < 0,01 \mu\text{m}$

Farklı uygulamalarda pürüz derinlikleri referans değerleri.



# Hassas taşlama ve parlatma takımları

## Genel bilgi

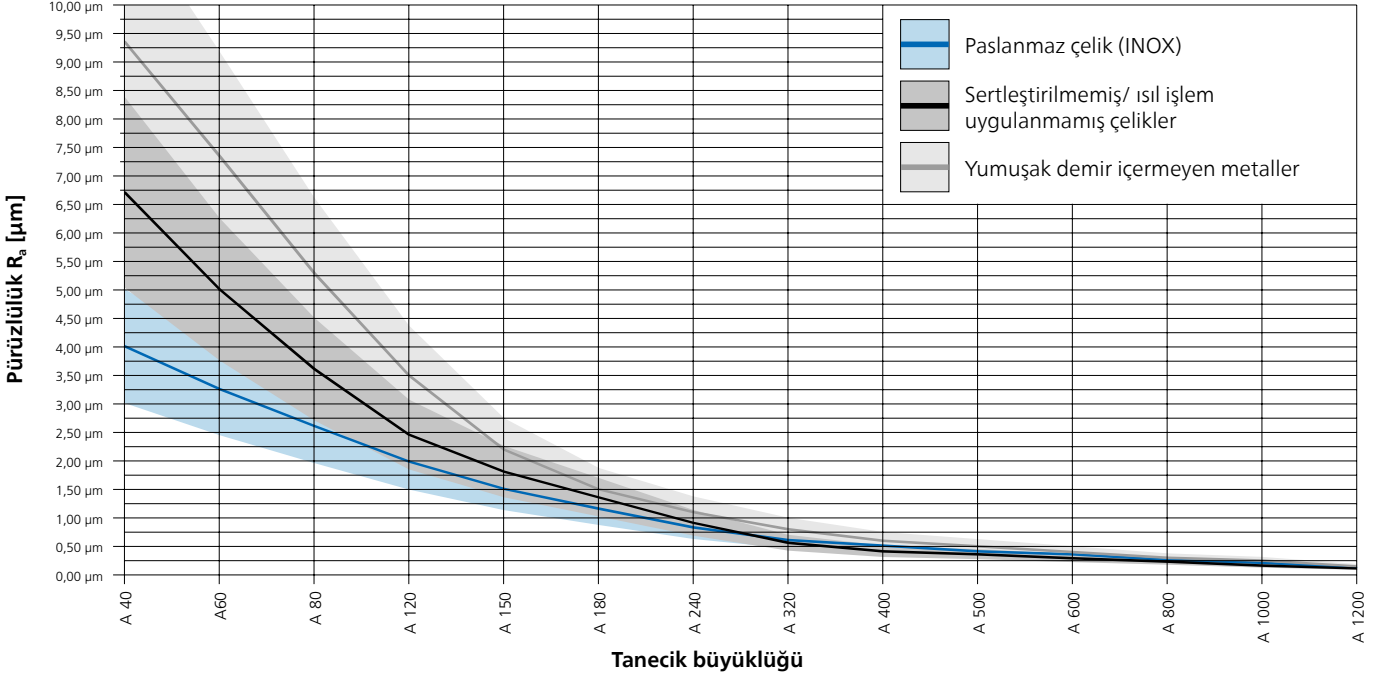

Kaplanmış aşındırıcılar kullanan takımlar ile işleme sonrasında farklı malzemelerin yüzey pürüzlüğü.

Çalışma tipi ▶	<b>Alın taşlama</b> Altlık ile kullanılan takımlar		<b>Bant taşlama</b> Bant zımpara makinaları için takımlar
<b>Çalışma adımları ▼</b>			
<b>Geometrik profillerin değiştirilmesi</b> 	<ul style="list-style-type: none"> <li>COMBIDISC           <ul style="list-style-type: none"> <li>■ Aşındırıcı zımparalar</li> <li>■ Elmas zımparalar</li> </ul> </li> <li>COMBIDISC mini fiber zımparalar</li> <li>COMBIDISC Mini-POLIFAN</li> </ul>	<ul style="list-style-type: none"> <li>Kendinden yapışkanlı diskler</li> <li>Fiber zımparalar</li> <li>COMBICLICK fiber zımparalar</li> </ul>	<ul style="list-style-type: none"> <li>Kısa bant zımparalar</li> <li>Uzun bant zımparalar</li> </ul>
<b>Adım adım hassas taşlama</b> <b>Pürüz derinliklerinin azaltılması</b> 	<ul style="list-style-type: none"> <li>COMBIDISC           <ul style="list-style-type: none"> <li>■ Aşındırıcı zımparalar</li> <li>■ Elyaf diskler</li> </ul> </li> <li>Poliflex diskleri</li> <li>COMBICLICK elyaf zımparalar</li> <li>POLINOX sıkıştırılmış diskler</li> <li>POLINOX diskleri           <ul style="list-style-type: none"> <li>■ PNL</li> <li>■ PNZ</li> </ul> </li> </ul>	<ul style="list-style-type: none"> <li>Kendinden yapışkanlı diskler</li> <li>PSA diskleri</li> <li>Velkro zımparalar</li> <li>Fiber zımparalar</li> <li>COMBICLICK fiber zımparalar</li> </ul>	<ul style="list-style-type: none"> <li>Kısa bant zımparalar</li> <li>Uzun bant zımparalar</li> </ul>
<b>Hassas taşlama</b> <b>Çok hassas taşlama</b> 	<ul style="list-style-type: none"> <li>Taşlama yağları</li> <li>COMBIDISC           <ul style="list-style-type: none"> <li>■ Aşındırıcı zımparalar</li> <li>■ Elyaf diskler</li> </ul> </li> <li>Poliflex diskleri</li> <li>POLINOX sıkıştırılmış diskler</li> </ul>	<ul style="list-style-type: none"> <li>Fiber zımparalar</li> <li>PSA diskleri</li> <li>COMBICLICK fiber zımparalar</li> </ul>	<ul style="list-style-type: none"> <li>Taşlama yağları</li> <li>Kısa bant zımparalar</li> <li>Uzun bant zımparalar</li> <li>Kısa bant zımparalar, elyaf</li> </ul>
<b>Temizleme</b> 	<ul style="list-style-type: none"> <li>COMBIDISC elyaf zımparalar</li> <li>COMBIDISC POLICLEAN diskler</li> <li>COMBICLICK elyaf zımparalar</li> </ul>	<ul style="list-style-type: none"> <li>POLIVLIES kendinden yapışkanlı zımparalar</li> <li>POLICLEAN diskler</li> </ul>	<ul style="list-style-type: none"> <li>Kısa bant zımparalar, elyaf</li> </ul>
<b>Görsel efektlerin oluşturulması</b> 	<ul style="list-style-type: none"> <li>COMBIDISC elyaf zımparalar</li> <li>COMBIDISC TX diskler</li> <li>POLIVLIES flap diskler</li> <li>POLINOX diskleri           <ul style="list-style-type: none"> <li>■ PNL</li> <li>■ PNZ</li> </ul> </li> </ul>	<ul style="list-style-type: none"> <li>POLIVLIES kendinden yapışkanlı zımparalar</li> <li>Mermer deseni takımları</li> <li>Poliflex yapılandırma takımları</li> <li>COMBICLICK elyaf zımparalar</li> </ul>	<ul style="list-style-type: none"> <li>Kısa bant zımparalar, elyaf</li> </ul>
<b>Parlatma</b> 	<ul style="list-style-type: none"> <li>COMBIDISC keçe diskler</li> <li>COMBICLICK keçe diskler</li> </ul>	<ul style="list-style-type: none"> <li>Keçe flap diskler</li> </ul>	<ul style="list-style-type: none"> <li>Kısa bant zımparalar, keçe</li> </ul>

# Hassas taşlama ve parlatma takımları

Mükemmel takımı bulmanın hızlı yolu



Çalışma tipi ▶	Çevresel taşlama Saplı/delikli takımlar		Manuel uygulamalar	
<b>Çalışma adımları ▼</b>				
<b>Geometrik profillerin değiştirilmesi</b>	 Spirall bant zımparalar	 POLICAP		
	 POLIROLL, POLICO	 Katmanlı zımparalar		
<b>Adım adım hassas taşlama Pürüz derinliklerinin azaltılması</b>	 Spirall bant zımparalar	 Açılı taşlama motorları için delikli mob zımparalar	 Poliflex blokları	
	 POLIROLL	 Merdane zımparalar	 Seramik fiber eğeler	
	 POLICAP	 POLISTAR	 Tabaka zımparalar, bez/kağıt	
	 Saplı mob zımparalar	 Katmanlı zımparalar	 Atölye ruloları Bez/kağıt	
	 Delikli mob zımparalar		 Esnek çubuk zımparalar	
<b>Hassas taşlama Çok hassas taşlama</b>	 POLIROLL, POLICO	 Poliflex hassas taşlama uçları	 Poliflex blokları	 Atölye ruloları Bez/kağıt
	 Taşlama yağları	 POLINOX sıkıştırılmış/sarılmış diskler	 Tabaka zımparalar, bez/kağıt	 Elmas sünger zımparalar
	 Poliflex hassas taşlama diskleri		 Sünger zımpara	
<b>Temizleme</b>	 POLINOX saplı taşlama diskleri	 POLIVLIES-CURVE	 Tabaka zımparalar, bez/kağıt	
	 POLINOX delikli taşlama diskleri	 POLICLEAN diskleri	 POLINOX sünger zımparalar	
	 POLINOX vida zımparaları	 POLICLEAN saplı takımlar	 Atölye ruloları Bez/kağıt	
	 POLINOX kamalı zımparalar	 POLICLEAN kamalı karışık elyaf moblar	 Elyaf atölye ruloları	
<b>Görsel efektlerin oluşturulması</b>	 POLINOX saplı taşlama diskleri	 POLIFLAP taşlama taşı	 POLINOX sünger zımparalar	
	 POLINOX delikli taşlama diskleri	 Poliflex yapılan-dırma takımları	 Elyaf atölye ruloları	
	 POLINOX diskleri	 Merdane zımparalar	 Maskeleme bantları	
	 POLINOX kamalı zımparalar			
<b>Parlatma</b>	 Saplı keçeler	 Saplı keçeler	 Elmas parlatma pastaları	 Taşlama pastaları
	 Dairesel keçeler ve lensler	 Dairesel parlatma bezleri	 Parlatma pastaları	



### Kaplanmış aşındırıcıların yapısı

PFERD, farklı iş parçası geometrilerinde ve malzemelerinde çalışabilmek amacıyla çok çeşitli kaplanmış aşındırıcı takımlar sunmaktadır.

- ① Altlık malzemesi
- ② Temel bağ
- ③ Kaplama bağı
- ④ Aşındırıcı tanecik
- ⑤ Aktif taşlama katmanı

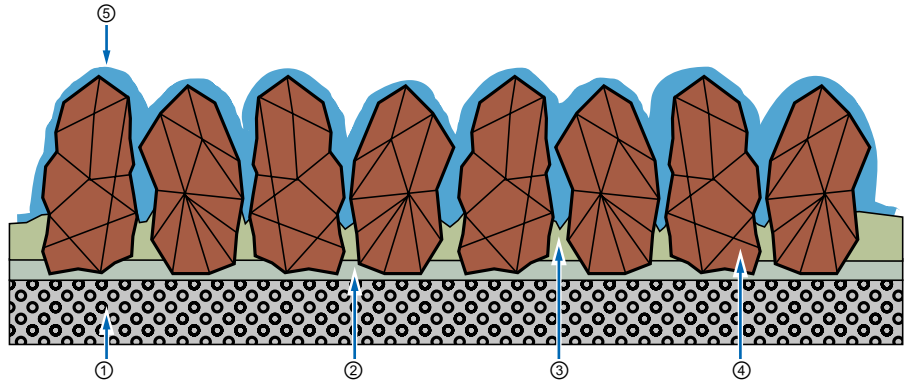

### ① Altlık malzemesi

#### Kağıt

Kağıt tabanlı kaplanmış aşındırıcıların ana uygulama alanı ahşap işleme endüstrisi ile marangozluk, boyacılık, dekoratörlük gibi mesleklerdir.

#### Bez

Bez tabanlı kaplanmış aşındırıcılar genelde metal işleme uygulamalarında kullanılmaktadır.

#### Vulkanize fiber

İlgili uygulamalara adapte edildiğinde, çeşitli kalınlıklara sahip vulkanize fiberler, fiber taşlama disklerinin yapımında ağırlıklı olarak kullanılmaktadır. Vulkanize fiber oldukça dayanıklı, sağlam bir altlık malzemesi olup, aşınmaya da oldukça dirençlidir.

### ② + ③ bağ

Kaplanmış aşındırıcılar üretilirken altlık malzemesine aşındırıcı taneciği sabitlemek için farklı reçine bağ tipleri kullanılmaktadır. İlk olarak altlık malzemesi temel bağ ile kaplanır ②. Bunun ardından aşındırıcı tanecik yüzey boyunca eşit şekilde dağıtılır, hizalanır ve özel süreçlerin yardımıyla daha yüksek agresiflik elde edilir. Kaplama bağı ③ sayesinde aşındırıcı tanecik yerine oturur ve tanecik, taşlama sürecinden kaynaklanan yüklere ve kuvvetlere karşı korunmuş olur.

### ④ Aşındırıcı tanecik

Doğru aşındırıcı taneciğin seçilmesi, verimde ve yüzey kalitesinde çok büyük etkiye sahiptir. En yaygın aşındırıcı tanecik malzemeleri şunlardır:

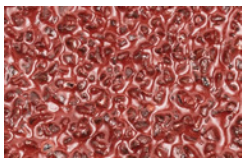

#### Alüminyum oksit A

Alüminyum oksidin aşındırıcı olarak kullanılan çeşitli tipleri vardır: Bunlar eritilmiş veya sinterlenmiş biçimlerde olabilmektedir. Sertlik ve dayanıklılık özel üretim prosedürleri ve katkı maddeleri ile değiştirilebilmektedir. "Keskin kenarlı" tanecik şekli ve standart alüminyum oksit tipleri, kaplanmış aşındırıcılarda ağırlıklı olarak kullanılmaktadır.

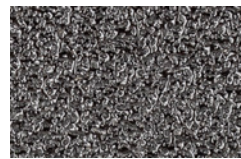

#### Silisyum karbür SiC

Silisyum karbür sentetik olarak üretilen, düşük dayanıklılığa ve çok yüksek sertliğe sahip, çok keskin kenarlı bir aşındırıcı tanecik tipidir. Titanyum, alüminyum, tunç, beton ve plastiklerde çalışmak için özellikle uygundur. Motor bileşenleri gibi tek onaylı aşındırıcının SiC olduğu durumlar başta olmak üzere havacılık endüstrisinde kullanım için idealdir.



#### Zirkonyum Z

Zirkonyum, alüminyum oksit ve zirkonyum oksit karışımından üretilmiştir. Alüminyum oksitlerle kıyaslandığında zirkonyum daha düşük sertliğe ama daha yüksek dayanıklılığa sahiptir. Yüksek zirkonyum oksit oranı son derece yüksek kendini bileme etkisi sağlamanın yanı sıra soğuk taşlamada olağanüstü talaş kaldırma performansı ve uzun takım ömrü elde edilmesine katkıda bulunur.



#### Elmas tanecik D

Elmas taneciği en sert aşındırıcı tipidir. Kristal yapı içerisinde saf karbon atomlarından oluşmaktadır. Taşlama takımlarında kullanılan elmas taneler yüksek sıcaklık ve basınç altında sentetik olarak üretilmektedir. Elmas taneciğinin özellikleri, çeşitli sentez koşullarıyla yoluyla taşlama takımlarında kullanım için adapte edilebilir.



# Hassas taşlama ve parlatma takımları

## Kaplanmış aşındırıcılar

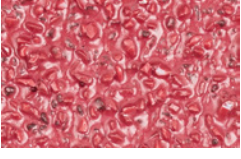

### Seramik oksit tanecik CO

Sinterlenmiş alüminyum oksitlerde, sinterlenmiş boksit alüminyum oksitler ve sol-gel alüminyum oksitler arasında bir ayırım yapılmaktadır. Sol-gel alüminyum oksitle ağırlıklı olarak aşındırıcı seramik tanecikler olarak kaplanmış aşındırıcılar için kullanılmaktadır. Bu son teknoloji ürünü aşındırıcı, yüksek dayanıklılığı ve kendi kendini iyi derecede bileme özelliği sayesinde çok sayıda uygulamada kullanılabilir.

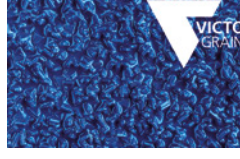

### VICTOGRAIN

Üçgen, hassas şekilde biçimlendirilmiş VICTOGRAIN aşındırıcı tanecikleri, eşsiz bir yüksek aşındırma performansı sunar. VICTOGRAIN aşındırıcı tanecik üçgenleri, bir yanlarından alt katmana sabitlenmişlerdir. Yani yerlerine güvenle sabitlenmişlerdir ve ince tasarımlarıyla işlem verimliliğini daha da arttırmak için son derece uzun talaş boşluğu sunmaktadırlar. Üçgen VICTOGRAIN'İN yapısı, sonuçları maksimize edecek şekilde özel olarak tasarlanmıştır. Üçgenlerin içindeki çok küçük kristaller, kesici kenarlar daima dışarıda kaldığından ideal aşınma karakteristikleri gösterilmesini sağlar, ancak sadece minimum miktarda aşındırıcı tanecik/üçgen kırılması olur. Tüm bu özelliklerin bir araya gelmesi sayesinde kullanıcılar, tutarlı iş parçası yüzey pürüzlülüğünün yanı sıra, soğuk taşlama sırasında en üst seviye istikrarlı performans ve son derece uzun takım ömrü elde etmektedir.



### Kompakt tanecik CK

Kompakt tanecikler kullanıldığında, ayrı tanecikler bir bağ sistemiyle granülata olarak bir araya gelmektedir. Granülataın her bir taneciği birer katı birim olup, alüminyum oksitten veya silisyum karbürden (SiC) yapılan çeşitli aşındırıcı tanecikler bir araya getirilmiştir. Taşlamanın sebep olduğu kuvvet sonucu, kullanılan aşındırıcı tanecikler bu bileşik yapıdan ayrılır ve bu esnada yeni keskin aşındırıcı tanecikler açığa çıkar. Bu da istikrarlı yüzey kalitesi ile uzun takım ömrü sağlamaktadır.

4

## Tanecik büyüklükleri

Kaplanmış aşındırıcılara dair çeşitli tanecik büyüklükleri ISO 6344'te belirtilmiş olup FEPA standartları kapsamında kullanılmaktadır.

### Kaba

P 12 – 16 – 20 – 24 – 36 – 40 – 50 – 60 – 80

### Orta

P 100 – 120 – 150 – 180 – 220 – 240 – 280

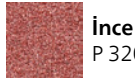

### İnce

P 320 – 360 – 400 – 500 – 600



### Ultra-ince

P 800 – 1,000 – 1,200 – 1,500

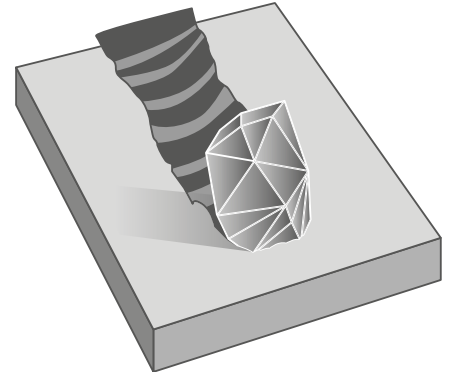

## ⑤ Aktif taşlama katmanı

Aktif taşlama katmanının kullanımı talaş kaldırma oranlarını ciddi oranda arttırarak, iş parçasında oluşan ısıyı azaltır. Bu özellikle ısıyı iyi iletmeyen paslanmaz çelik (INOX) gibi malzemelerde çok avantajlıdır. Aktif taşlama katmanlı PFERD takımlarında ürün tanımında "COOL" eki belirtilmektedir.





### Sistem

Çok kolay ve rahat kullanım.



### Sıkma

Olağanüstü hızlı ve kolay takım değişimi operasyon masraflarını azaltır.



### Soğutma etkisi

Takımı ve iş parçasını mükemmel şekilde soğutur.



### Esnek taşlama

125 mm çaplı fiber zımpara ile alın taşlama sırasında özellikle yumuşak ve esnek taşlama performansı.

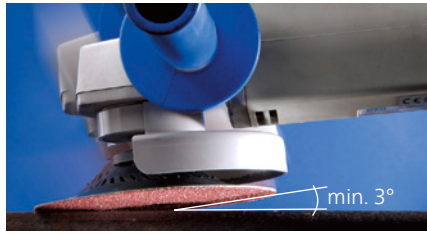

### COMBICLICK son derece düşük açılarda kullanılabilir

COMBICLICK sıkıştırma parçalarından kaynaklanan çiziklerin oluşmasını önler ve aşındırıcı tanelerin tamamının kullanımına imkan sağlar.

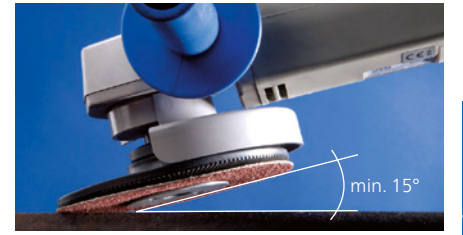

Kıyaslandığında fiber zımparaların temas açısı çok daha diktir.



## Mükemmel takımı bulmanın hızlı yolu

		Aşındırıcı ▶	Alüminyum oksit A	Zirkon Z	Seramik tanecek CO	VICTOGRAIN	Silisyum karbür SiC	Alüminyum oksit A-COOL	Seramik tanecek CO-COOL (PLUS)	Seramik tanecek CO-ALU	VICTOGRAIN-COOL
Malzeme grubu ▼											
Çelik, döküm çeliği	Sertleştirilmemiş, ısı işlem uygulanmamış çelikler	Yapı çelikleri, karbon çelikleri, takım çelikleri, alaşımsız çelikler, döküm çeliği	•	○	•	•					○
	Sertleştirilmiş, ısı işlem uygulanmış çelikler	Takım çelikleri, temperlenmiş çelikler, alaşımlı çelikler, döküm çeliği	○	•	•	•					○
Paslanmaz çelik (INOX)	Pas ve asit dayanımlı çelikler	Östenitik ve ferritik paslanmaz çelikler		○		○		•	•		•
Demir dışı metaller	Yumuşak demir dışı metaller, demir dışı metaller	Yumuşak alüminyum alaşımları	○					•	○	○	
		Pirinç, bakır, çinko	•	○	○					○	
	Sert demir içermeyen metaller	Sert alüminyum alaşımları	•	○	○		○			○	
		Bronz, titanyum		○	○	○	•		•		•
Yüksek ısı dayanımlı malzemeler	Nikel bazlı ve kobalt bazlı alaşımlar		○	○	○			•	○	•	
Döküm demir	Gri dökme demir, beyaz dökme demir	Lamel grafitli dökme demir EN-GJL (GG), küresel grafitli dökme demir EN-GJS (GGG), beyaz tavllanmış dökme demir EN-GJMW (GTW), siyah tavllanmış dökme demir EN-GJMB (GTS)	•	○	•						
Plastikler, diğer malzemeler		Fiber takviyeli plastikler, termoplastikler, ahşap, sunta, boya	•				•				

• = oldukça uygun ○ = uygun

## Güvenlik notları

- İzin verilen azami çalışma hızı 80 m/s'dir.
- Güvenlik sebeplerinden ötürü belirtilen azami devir hızları aşılmamalıdır.



Koruyucu gözlük takınız!



Kulak koruyucu takınız!



Güvenlik eldiveni giyiniz!



Toz maskesi takınız!



Aftlık kullanınız!



Güvenlik talimatlarına uyunuz!



Islak taşlamada kullanım için izin verilmemektedir!



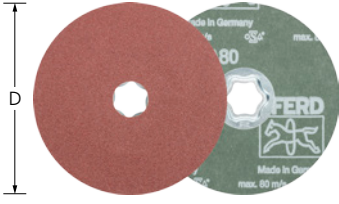

### Alüminyum oksit A versiyon

Endüstriyel ve profesyonel işlerde kaba taşlamadan hassas taşlamaya genel taşlama uygulamaları için.

#### Özel nitelikler:

- İnovatif hızlı bağlama sistemi rahat kullanım ve soğuk taşlama imkanı sunar.
- Uzun takım ömrü ve çok yüksek talaş kaldırma performansı sayesinde yüksek ekonomik verimlilik sağlar. Yüksek kaliteli aşındırıcılar sayesinde istikrarlı yüzey finisajı.

- Yenilikçi COMBICLICK hızlı sıkma sistemi sayesinde hızlı takım değişikliği sağlanır. Lütfen altlığı ayrı sipariş ediniz.

D [mm]	Aşındırıcı	Aşındırıcı büyüklüğü	Azami RPM		Ürün no.	Tanım	Fiyat/birim TRY
100	A	36	15.300	25	64189001	CC-FS 100 A 36	-
		50	15.300	25	64189002	CC-FS 100 A 50	-
		60	15.300	25	64189003	CC-FS 100 A 60	-
		80	15.300	25	64189004	CC-FS 100 A 80	-
		120	15.300	25	64189005	CC-FS 100 A 120	-
115	A	24	13.300	25	64190002	CC-FS 115 A 24	-
		36	13.300	25	64190003	CC-FS 115 A 36	-
		50	13.300	25	64190005	CC-FS 115 A 50	-
		60	13.300	25	64190006	CC-FS 115 A 60	-
		80	13.300	25	64190008	CC-FS 115 A 80	-
		120	13.300	25	64190012	CC-FS 115 A 120	-
125	A	24	12.200	25	64190102	CC-FS 125 A 24	-
		36	12.200	25	64190103	CC-FS 125 A 36	-
		50	12.200	25	64190105	CC-FS 125 A 50	-
		60	12.200	25	64190106	CC-FS 125 A 60	-
		80	12.200	25	64190108	CC-FS 125 A 80	-
		120	12.200	25	64190112	CC-FS 125 A 120	-

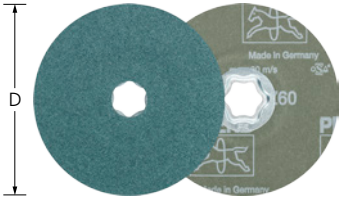

### Zirkonyum Z versiyon

Uzun takım ömrü ve yüksek talaş kaldırma performanslı kaba taşlama uygulamaları için.

#### Özel nitelikler:

- İnovatif hızlı bağlama sistemi rahat kullanım ve soğuk taşlama imkanı sunar.
- Uzun takım ömrü ve çok yüksek talaş kaldırma performansı sayesinde yüksek ekonomik verimlilik sağlar. Yüksek kaliteli aşındırıcılar sayesinde istikrarlı yüzey finisajı.

- Yenilikçi COMBICLICK hızlı sıkma sistemi sayesinde hızlı takım değişikliği sağlanır. Lütfen altlığı ayrı sipariş ediniz.

D [mm]	Aşındırıcı	Aşındırıcı büyüklüğü	Azami RPM		Ürün no.	Tanım	Fiyat/birim TRY
115	Z	36	13.300	25	64290003	CC-FS 115 Z 36	-
		50	13.300	25	64290005	CC-FS 115 Z 50	-
		60	13.300	25	64290006	CC-FS 115 Z 60	-
		80	13.300	25	64290008	CC-FS 115 Z 80	-
		120	13.300	25	64290012	CC-FS 115 Z 120	-
125	Z	24	12.200	25	64290102	CC-FS 125 Z 24	-
		36	12.200	25	64290103	CC-FS 125 Z 36	-
		50	12.200	25	64290105	CC-FS 125 Z 50	-
		60	12.200	25	64290106	CC-FS 125 Z 60	-
		80	12.200	25	64290108	CC-FS 125 Z 80	-
		120	12.200	25	64290112	CC-FS 125 Z 120	-

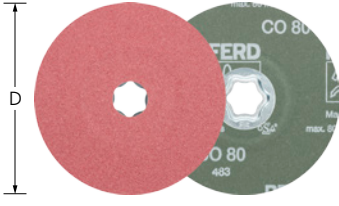

## Seramik oksit tanecek CO versiyon

Azami talaş kaldırma performansı ve çok uzun takım ömrü ile agresif taşlama için. Kendini bileyen seramik oksit tane sayesinde sürekli yüksek performans. Seramik oksit tanecek, sert malzemeler ve katmanlar üzerinde çalışmak için özel tasarlanmıştır.



### Özel nitelikler:

- İnovatif hızlı bağlama sistemi rahat kullanım ve soğuk taşlama imkanı sunar.
- Uzun takım ömrü ve çok yüksek talaş kaldırma performansı sayesinde yüksek ekonomik verimlilik sağlar. Yüksek kaliteli aşındırıcılar sayesinde istikrarlı yüzey finisajı.
- Yenilikçi COMBICLICK hızlı sıkma sistemi sayesinde hızlı takım değişikliği sağlanır. Lütfen atlıği ayrı sipariş ediniz.

D [mm]	Aşındırıcı	Aşındırıcı büyüklüğü	Azami RPM		Ürün no.	Tanım	Fiyat/birim TRY
115	CO	24	13.300	25	64192002	CC-FS 115 CO 24	-
		36	13.300	25	64192003	CC-FS 115 CO 36	-
		50	13.300	25	64192005	CC-FS 115 CO 50	-
		60	13.300	25	64192006	CC-FS 115 CO 60	-
		80	13.300	25	64192008	CC-FS 115 CO 80	-
		120	13.300	25	64192012	CC-FS 115 CO 120	-
125	CO	24	12.200	25	64192102	CC-FS 125 CO 24	-
		36	12.200	25	64192103	CC-FS 125 CO 36	-
		50	12.200	25	64192105	CC-FS 125 CO 50	-
		60	12.200	25	64192106	CC-FS 125 CO 60	-
		80	12.200	25	64192108	CC-FS 125 CO 80	-
		120	12.200	25	64192112	CC-FS 125 CO 120	-

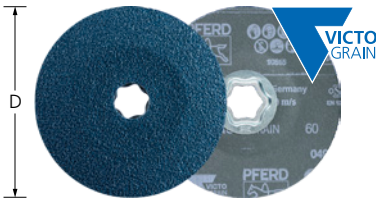

## VICTOGRAIN versiyon

Çelik ve sert materyallerde son derece uzun takım ömrü ve en yüksek talaş kaldırma performansına sahip son derece agresif taşlamalar içindir. En üst düzey ve istikrarlı yüksek performans.



### Özel nitelikler:

- İnovatif hızlı bağlama sistemi rahat kullanım ve soğuk taşlama imkanı sunar.
- Uzun takım ömrü ve çok yüksek talaş kaldırma performansı sayesinde yüksek ekonomik verimlilik sağlar. Yüksek kaliteli aşındırıcılar sayesinde istikrarlı yüzey finisajı.
- Yenilikçi COMBICLICK hızlı sıkma sistemi sayesinde hızlı takım değişikliği sağlanır. Lütfen atlıği ayrı sipariş ediniz.

D [mm]	Aşındırıcı	Aşındırıcı büyüklüğü	Azami RPM		Ürün no.	Tanım	Fiyat/birim TRY
100	VICTOGRAIN	36	15.300	25	64110136	CC-FS 100 VICTOGRAIN 36	-
		60	15.300	25	64110160	CC-FS 100 VICTOGRAIN 60	-
		80	15.300	25	64110180	CC-FS 100 VICTOGRAIN 80	-
115	VICTOGRAIN	36	13.300	25	64111636	CC-FS 115 VICTOGRAIN 36	-
		60	13.300	25	64111660	CC-FS 115 VICTOGRAIN 60	-
		80	13.300	25	64111680	CC-FS 115 VICTOGRAIN 80	-
125	VICTOGRAIN	36	12.200	25	64112636	CC-FS 125 VICTOGRAIN 36	-
		60	12.200	25	64112660	CC-FS 125 VICTOGRAIN 60	-
		80	12.200	25	64112680	CC-FS 125 VICTOGRAIN 80	-
180	VICTOGRAIN	36	8.500	25	64118136	CC-FS 180 VICTOGRAIN 36	-
		60	8.500	25	64118160	CC-FS 180 VICTOGRAIN 60	-
		80	8.500	25	64118180	CC-FS 180 VICTOGRAIN 80	-

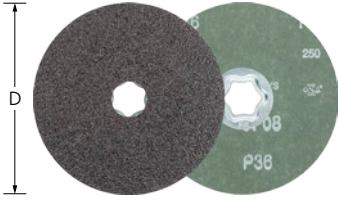

### Silisyum karbür SiC versiyon

Alüminyum, bakır, bronz, titanyum ve fiber takviyeli plastiklerden yapılmış bileşenlerde genel taşlama çalışmaları için. Özellikle titanyum alaşımlarında kullanım için tavsiye edilmektedir. Havacılık endüstrisinde, özellikle tek onaylı aşındırıcının SiC olduğu durumlarda kullanmak için idealdir.

#### Özel nitelikler:

- İnovatif hızlı bağlama sistemi rahat kullanım ve soğuk taşlama imkanı sunar.
- Uzun takım ömrü ve çok yüksek talaş kaldırma performansı sayesinde yüksek ekonomik verimlilik sağlar. Yüksek kaliteli aşındırıcılar sayesinde istikrarlı yüzey finisajı.

- Yenilikçi COMBICLICK hızlı sıkma sistemi sayesinde hızlı takım değişikliği sağlanır. Lütfen altlığı ayrı sipariş ediniz.

D [mm]	Aşındırıcı	Aşındırıcı büyüklüğü	Azami RPM		Ürün no.	Tanım	Fiyat/birim TRY
115	SiC	36	13.300	25	64294003	CC-FS 115 SiC 36	-
		60	13.300	25	64294006	CC-FS 115 SiC 60	-
		80	13.300	25	64294008	CC-FS 115 SiC 80	-
		120	13.300	25	64294012	CC-FS 115 SiC 120	-
125	SiC	36	12.200	25	64294103	CC-FS 125 SiC 36	-
		60	12.200	25	64294106	CC-FS 125 SiC 60	-
		80	12.200	25	64294108	CC-FS 125 SiC 80	-
		120	12.200	25	64294112	CC-FS 125 SiC 120	-

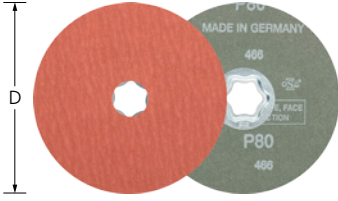

### Alüminyum oksit A-COOL versiyon

Paslanmaz çelik (INOX) ve alüminyum gibi ısıyı iyi iletmeyen malzemelerde hassas taşlamadan çok hassas taşlamaya genel taşlama çalışmaları için. Taşlama katkı maddeleri, talaş kaldırma oranını ciddi oranda artırır, tıkanmayı önler ve daha soğuk taşlamaya olanak tanır.

#### Özel nitelikler:

- İnovatif hızlı bağlama sistemi rahat kullanım ve soğuk taşlama imkanı sunar.
- Uzun takım ömrü ve çok yüksek talaş kaldırma performansı sayesinde yüksek ekonomik verimlilik sağlar. Yüksek kaliteli aşındırıcılar sayesinde istikrarlı yüzey finisajı.

- Yenilikçi COMBICLICK hızlı sıkma sistemi sayesinde hızlı takım değişikliği sağlanır. Lütfen altlığı ayrı sipariş ediniz.

D [mm]	Aşındırıcı	Aşındırıcı büyüklüğü	Azami RPM		Ürün no.	Tanım	Fiyat/birim TRY
115	A-COOL	60	13.300	25	64191006	CC-FS 115 A-COOL 60	-
		80	13.300	25	64191008	CC-FS 115 A-COOL 80	-
		120	13.300	25	64191012	CC-FS 115 A-COOL 120	-
		150	13.300	25	64191015	CC-FS 115 A-COOL 150	-
		220	13.300	25	64191022	CC-FS 115 A-COOL 220	-
125	A-COOL	50	12.200	25	64191105	CC-FS 125 A-COOL 50	-
		60	12.200	25	64191106	CC-FS 125 A-COOL 60	-
		80	12.200	25	64191108	CC-FS 125 A-COOL 80	-
		120	12.200	25	64191112	CC-FS 125 A-COOL 120	-
		150	12.200	25	64191115	CC-FS 125 A-COOL 150	-
		180	12.200	25	64191118	CC-FS 125 A-COOL 180	-
220	12.200	25	64191122	CC-FS 125 A-COOL 220	-		

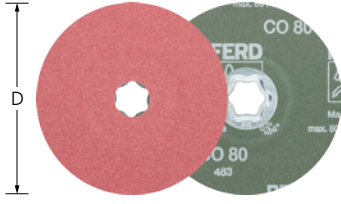

## Seramik oksit tanecik CO-COOL versiyon

Kendini bileyen seramik oksit tanecik sayesinde sürekli yüksek performans ve agresif taşlama sağlar. Taşlama katkı maddeleri, ısıyı iyi iletmeyen sert malzemelerde talaş kaldırım oranını artırır, tıkanmayı önler ve daha soğuk taşlamaya olanak tanır.



### Özel nitelikler:

- İnovatif hızlı bağlama sistemi rahat kullanım ve soğuk taşlama imkanı sunar.
- Uzun takım ömrü ve çok yüksek talaş kaldırma performansı sayesinde yüksek ekonomik verimlilik sağlar. Yüksek kaliteli aşındırıcılar sayesinde istikrarlı yüzey finisajı.
- Yenilikçi COMBICLICK hızlı sıkma sistemi sayesinde hızlı takım değişikliği sağlanır. Lütfen atlığı ayrı sipariş ediniz.

D [mm]	Aşındırıcı	Aşındırıcı büyüklüğü	Azami RPM		Ürün no.	Tanım	Fiyat/birim TRY
100	CO-COOL	36	15.300	25	64189101	CC-FS 100 CO-COOL 36	-
		50	15.300	25	64189102	CC-FS 100 CO-COOL 50	-
		60	15.300	25	64189103	CC-FS 100 CO-COOL 60	-
		80	15.300	25	64189104	CC-FS 100 CO-COOL 80	-
		120	15.300	25	69401582	CC-FS 100 CO-COOL 120	-
115	CO-COOL	24	13.300	25	64193002	CC-FS 115 CO-COOL 24	-
		36	13.300	25	64193003	CC-FS 115 CO-COOL 36	-
		50	13.300	25	64193005	CC-FS 115 CO-COOL 50	-
		60	13.300	25	64193006	CC-FS 115 CO-COOL 60	-
		80	13.300	25	64193008	CC-FS 115 CO-COOL 80	-
		120	13.300	25	64193012	CC-FS 115 CO-COOL 120	-
125	CO-COOL	24	12.200	25	64193102	CC-FS 125 CO-COOL 24	-
		36	12.200	25	64193103	CC-FS 125 CO-COOL 36	-
		50	12.200	25	64193105	CC-FS 125 CO-COOL 50	-
		60	12.200	25	64193106	CC-FS 125 CO-COOL 60	-
		80	12.200	25	64193108	CC-FS 125 CO-COOL 80	-
		120	12.200	25	64193112	CC-FS 125 CO-COOL 120	-
180	CO-COOL	24	8.500	25	64193302	CC-FS 180 CO-COOL 24	-
		36	8.500	25	64193303	CC-FS 180 CO-COOL 36	-
		50	8.500	25	64193305	CC-FS 180 CO-COOL 50	-
		60	8.500	25	64193306	CC-FS 180 CO-COOL 60	-
		80	8.500	25	64193308	CC-FS 180 CO-COOL 80	-

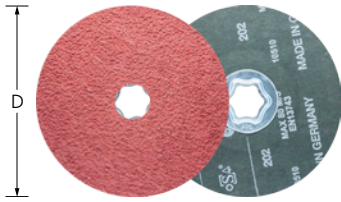

## Seramik tanecik CO-COOL PLUS versiyonu

Kendini bileyen seramik oksit tanecik sayesinde sürekli yüksek performans ve azami agresif taşlama sağlar. Taşlama katkı maddeleri, ısıyı iyi iletmeyen sert malzemelerde talaş kaldırım oranını artırır, tıkanmayı önler ve çok soğuk taşlamaya olanak tanır.

### Özel nitelikler:

- Uzun takım ömrü ve en yüksek talaş kaldırma performansı sayesinde yüksek ekonomik verimlilik sağlar.
- Yüksek kaliteli aşındırıcılar sayesinde istikrarlı yüzey finisajı. Oldukça esnektir, konturlarda optimum ayarlanma imkanı sağlar.
- Yenilikçi COMBICLICK hızlı sıkma sistemi sayesinde hızlı takım değişikliği sağlanır. Lütfen atlığı ayrı sipariş ediniz.

D [mm]	Aşındırıcı	Aşındırıcı büyüklüğü	Azami RPM		Ürün no.	Tanım	Fiyat/birim TRY
115	CO-COOL-PLUS	24	13.300	25	64193004	CC-FS 115 CO-COOL PLUS 24	-
125	CO-COOL-PLUS	24	12.200	25	64193104	CC-FS 125 CO-COOL PLUS 24	-





### Seramik oksit tanecek CO-COOL-CONTOUR versiyon

Çok esnek ve iş parçasında kesme yapmayan uyarlanabilir dış kontur. Kendini bileyen seramik oksit tanecek sayesinde sürekli yüksek performans ve agresif taşlama sağlar. Taşlama katkı maddeleri, talaş kaldırım oranını artırır, tıkanmayı önler ve daha soğuk taşlamaya olanak tanır.



#### Özel nitelikler:

- İnovatif hızlı bağlama sistemi rahat kullanım ve soğuk taşlama imkanı sunar.
- Uzun takım ömrü ve çok yüksek talaş kaldırma performansı sayesinde yüksek ekonomik verimlilik sağlar. Yüksek kaliteli aşındırıcılar sayesinde istikrarlı yüzey finisajı.
- Fiber zımparaların kenarındaki esnekliği korumak amacıyla M14 veya 5/8" vida ile sadece CC-GT 115-125 altlık kullanın.

D [mm]	Aşındırıcı	Aşındırıcı büyüklüğü	Azami RPM		Ürün no.	Tanım	Fiyat/birim TRY
125	CO-COOL	60 CONTOUR	12.200	25	64112560	CC-FS 125 CO-COOL 60 CONTOUR	-
		80 CONTOUR	12.200	25	64112580	CC-FS 125 CO-COOL 80 CONTOUR	-
		120 CONTOUR	12.200	25	64112512	CC-FS 125 CO-COOL 120 CONTOUR	-

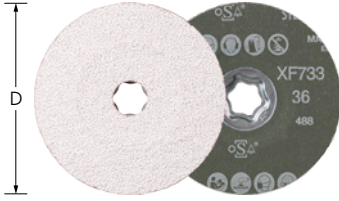

### Seramik oksit tanecek CO-ALU versiyon

Demir dışı metallerin işlenmesi amacıyla azami talaş kaldırma performansına sahip agresif taşlama içindir. Kendini bileyen seramik oksit tane sayesinde sürekli yüksek performans sağlar. Yapışma azaltıcı katkı maddeleri talaş yapışmasını ciddi oranda azaltarak fiber zımparada tıkanma olması ihtimalini azaltır.

#### Özel nitelikler:

- İnovatif hızlı bağlama sistemi rahat kullanım ve soğuk taşlama imkanı sunar.
- Uzun takım ömrü ve çok yüksek talaş kaldırma performansı sayesinde yüksek ekonomik verimlilik sağlar. Yüksek kaliteli aşındırıcılar sayesinde istikrarlı yüzey finisajı.

- Yenilikçi COMBICLICK hızlı sıkma sistemi sayesinde hızlı takım değişikliği sağlanır. Lütfen altlığı ayrı sipariş ediniz.

D [mm]	Aşındırıcı	Aşındırıcı büyüklüğü	Azami RPM		Ürün no.	Tanım	Fiyat/birim TRY
115	CO-ALU	36	13.300	25	64194003	CC-FS 115 CO-ALU 36	-
		60	13.300	25	64194006	CC-FS 115 CO-ALU 60	-
		80	13.300	25	64194008	CC-FS 115 CO-ALU 80	-
125	CO-ALU	36	12.200	25	64194103	CC-FS 125 CO-ALU 36	-
		60	12.200	25	64194106	CC-FS 125 CO-ALU 60	-
		80	12.200	25	64194108	CC-FS 125 CO-ALU 80	-



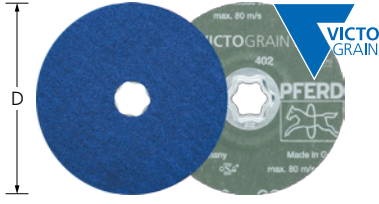

## VICTOGRAIN-COOL versiyon

Isıyı iyi iletmeyen çelik ve sert malzemelerde son derece uzun takım ömrü, en yüksek talaş kaldırma performansı ve istikrarlı yüksek performans gösteren son derece agresif taşlamalar içindir. Kaplamadaki aktif taşlama katkı maddeleri tıkanmayı önler ve daha soğuk taşlama imkanı sunar.



### Özel nitelikler:

- İnovatif hızlı bağlama sistemi rahat kullanım ve soğuk taşlama imkanı sunar.
- Uzun takım ömrü ve çok yüksek talaş kaldırma performansı sayesinde yüksek ekonomik verimlilik sağlar. Yüksek kaliteli aşındırıcılar sayesinde istikrarlı yüzey finisajı.
- Yenilikçi COMBICLICK hızlı sıkma sistemi sayesinde hızlı takım değişikliği sağlanır. Lütfen altlığı ayrı sipariş ediniz.

D [mm]	Aşındırıcı	Aşındırıcı büyüklüğü	Azami RPM		Ürün no.	Tanım	Fiyat/birim TRY
100	VICTOGRAIN-COOL	36	15.300	25	64110036	CC-FS 100 VICTOGRAIN-COOL 36	-
		60	15.300	25	64110060	CC-FS 100 VICTOGRAIN-COOL 60	-
		80	15.300	25	64110080	CC-FS 100 VICTOGRAIN-COOL 80	-
115	VICTOGRAIN-COOL	36	13.300	25	64111536	CC-FS 115 VICTOGRAIN-COOL 36	-
		60	13.300	25	64111560	CC-FS 115 VICTOGRAIN-COOL 60	-
		80	13.300	25	64111580	CC-FS 115 VICTOGRAIN-COOL 80	-
125	VICTOGRAIN-COOL	36	12.200	25	64112536	CC-FS 125 VICTOGRAIN-COOL 36	-
		60	12.200	25	64112506	CC-FS 125 VICTOGRAIN-COOL 60	-
		80	12.200	25	64112508	CC-FS 125 VICTOGRAIN-COOL 80	-
180	VICTOGRAIN-COOL	36	8.500	25	64118036	CC-FS 180 VICTOGRAIN-COOL 36	-
		60	8.500	25	64118060	CC-FS 180 VICTOGRAIN-COOL 60	-
		80	8.500	25	64118080	CC-FS 180 VICTOGRAIN-COOL 80	-

## Elyaf diskler

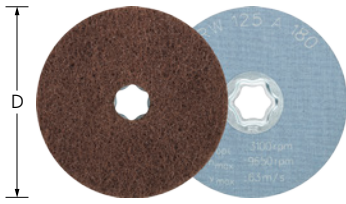

## Yumuşak tip CC-VRW

Orta ve geniş yüzeylerde ve konturlarda çok hassas taşlama için, ayrıca metal ve boyalı yüzeylerde temizlik için uygundur. Mat ve saten finisajlı yüzeyler sağlar. Oldukça açık yapılıdır.



### Özel nitelikler:

- Orta ve geniş yüzeylerde alın taşlama için idealdir.
- Elyaf malzemenin boşluklu yapısı ve yüksek esnekliği takım tıkanmasını önler.
- Yenilikçi hızlı bağlama sistemi kullanışı idare ve soğuk taşlama imkanı sunar. Gerekli altlıkları ayrıca sipariş ediniz.

D [mm]	Aşındırıcı	Aşındırıcı büyüklüğü	Versiyon	Opt. RPM	Azami RPM		Ürün no.	Tanım	Fiyat/birim TRY
100	A	100	orta	3.800	12.000	10	42001032	CC-VRW 100 A 100	-
		180	hassas	3.800	12.000	10	42001031	CC-VRW 100 A 180	-
		280	çok ince	3.800	12.000	10	42001030	CC-VRW 100 A 280	-
115	A	100	orta	3.300	10.500	10	42001052	CC-VRW 115 A 100	-
		180	hassas	3.300	10.500	10	42001051	CC-VRW 115 A 180	-
		280	çok ince	3.300	10.500	10	42001050	CC-VRW 115 A 280	-
125	A	100	orta	3.100	9.650	10	42001062	CC-VRW 125 A 100	-

Sonraki sayfada devam etmektedir

D [mm]	Aşındırıcı	Aşındırıcı büyüklüğü	Versiyon	Opt. RPM	Azami RPM		Ürün no.	Tanım	Fiyat/ birim TRY
125	A	180	hassas	3.100	9.650	10	42001061	CC-VRW 125 A 180	-
		280	çok ince	3.100	9.650	10	42001060	CC-VRW 125 A 280	-



### Sert tip CC-VRH

Orta büyüklükte ve büyük metal yüzeylerde genel çalışma için uygundur, örn. kaba taşlama izlerinin ve oksitlenmenin giderilmesi ve hafif çapak alma çalışmaları. Mat ve saten finisajlı yüzeyler sağlar.



#### Özel nitelikler:

- Orta ve geniş yüzeylerde alın taşlama için idealdir.
- Yüksek yırtılma mukavemeti sayesinde düşük seviye aşınma. Elyaf malzemenin boşluklu yapısı takımı tıkanmalardan korur.
- Yenilikçi hızlı bağlama sistemi kullanışlı idare ve soğuk taşlama imkanı sunar. Gereklili altlıkları ayrıca sipariş ediniz.

D [mm]	Aşındırıcı	Aşındırıcı büyüklüğü	Versiyon	Opt. RPM	Azami RPM		Ürün no.	Tanım	Fiyat/ birim TRY
100	A	100 G	kaba, sarı-kahverengi	3.800	12.000	10	42000032	CC-VRH 100 A 100 G	-
		180 M	orta, kırmızı-kahverengi	3.800	12.000	10	42000031	CC-VRH 100 A 180 M	-
		240 F	ince, mavi	3.800	12.000	10	42000030	CC-VRH 100 A 240 F	-
115	A	100 G	kaba, sarı-kahverengi	3.300	10.500	10	42000052	CC-VRH 115 A 100 G	-
		180 M	orta, kırmızı-kahverengi	3.300	10.500	10	42000051	CC-VRH 115 A 180 M	-
		240 F	ince, mavi	3.300	10.500	10	42000050	CC-VRH 115 A 240 F	-
125	A	100 G	kaba, sarı-kahverengi	3.100	9.650	10	42000062	CC-VRH 125 A 100 G	-
		180 M	orta, kırmızı-kahverengi	3.100	9.650	10	42000061	CC-VRH 125 A 180 M	-
		240 F	ince, mavi	3.100	9.650	10	42000060	CC-VRH 125 A 240 F	-





## CC-PNER tip

Uygulama gereksinimlerine bağlı olarak, yüksek parlaklık elde etmek için yeterli bir hazırlık olması amacıyla çok hassas ve aynı tip yüzey finisajı elde etmek içindir. Özellikle paslanmaz çelik (INOX) malzemelerde kullanım için uygundur. Alüminyum oksit A ve silisyum karbür SiC versiyonları vardır.



### Özel nitelikler:

- Orta ve geniş yüzeylerde alın taşlama için idealdir.
- Son derece yüksek dayanıklılık sayesinde yüksek kenar mukavemeti.
- Yenilikçi hızlı bağlama sistemi kullanışlı idare ve soğuk taşlama imkanı sunar. Gerekli altlıkları ayrıca sipariş ediniz.

D [mm]	Aşındırıcı	Versiyon	Aşındırıcı büyüklüğü	Opt. RPM	Azami RPM		Ürün no.	Tanım	Fiyat/birim TRY
100	SiC	W (yumuşak)	hassas	5.700	9.550	5	42002036	CC-PNER W 100 SiC F	-
		MW (orta-yumuşak)	hassas	5.700	9.550	5	42002076	CC-PNER MW 100 SiC F	-
		MH (orta sert)	hassas	5.700	9.550	5	42002136	CC-PNER MH 100 SiC F	-
	A	H (sert)	hassas	5.700	9.550	5	42002172	CC-PNER H 100 A F	-
115	SiC	W (yumuşak)	hassas	5.000	8.350	5	42002046	CC-PNER W 115 SiC F	-
		MW (orta-yumuşak)	hassas	5.000	8.350	5	42002086	CC-PNER MW 115 SiC F	-
		MH (orta sert)	hassas	5.000	8.350	5	42002146	CC-PNER MH 115 SiC F	-
	A	MH (orta sert)	kaba	5.000	8.350	1	47700202	CC-PNER MH 115 A G	-
		H (sert)	hassas	5.000	8.350	5	42002182	CC-PNER H 115 A F	-
125	SiC	W (yumuşak)	hassas	4.500	7.650	5	42002056	CC-PNER W 125 SiC F	-
		MW (orta-yumuşak)	hassas	4.500	7.650	5	42002096	CC-PNER MW 125 SiC F	-
		MH (orta sert)	hassas	4.500	7.650	5	42002156	CC-PNER MH 125 SiC F	-
	A	MH (orta sert)	kaba	4.500	7.650	1	47700203	CC-PNER MH 125 A G	-
		H (sert)	hassas	4.500	7.650	5	42002192	CC-PNER H 125 A F	-

## POLICLEAN diskleri

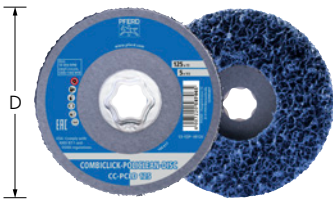

## POLICLEAN PLUS tipi

POLICLEAN, özel aşındırıcı taneçik, reçine ve sentetik fiber kombinasyonundan üretilen kaba yapılı, aşındırıcı, elyaf temizleme bezidir. Hassas yüzeylerde çevresel taşlamada boya, tufal, ısı kaynaklı renk bozukluğu, pas ve yapışkan kalıntılarının giderilmesi gibi kaba temizlik işleri içindir.

### Özel nitelikler:

- Yüksek esneklik ve açık yapı sayesinde takımında tıkanma olmaksızın konturlara en iyi ayar sağlanır.
- Yenilikçi hızlı bağlama sistemi kullanışlı idare ve soğuk taşlama imkanı sunar. Lütfen uygun tutucuyu ayrı sipariş ediniz.
- Son derece yüksek dayanıklılık sayesinde yüksek kenar mukavemeti.

D [mm]	Aşındırıcı		Ürün no.	Tanım	Fiyat/birim TRY
115	A	10	44692275	CC-PCLD PLUS 115	-
125	A	10	44692276	CC-PCLD PLUS 125	-



### POLICLEAN standart tip

POLICLEAN, özel aşındırıcı tanecek, reçine ve sentetik fiber kombinasyonundan üretilen kaba yapılı, aşındırıcı, elyaf temizleme bezidir. Çevresel taşlamada boya, tufal, ısı kaynaklı renk bozukluğu, pas ve yapışkan kalıntılarının giderilmesi gibi kaba temizlik işleri içindir.

#### Özel nitelikler:

- Yüksek esneklik ve açık yapı sayesinde takımda tıkanma olmaksızın konturlara en iyi ayar sağlanır.

- Yenilikçi hızlı bağlama sistemi kullanışlı idare ve soğuk taşlama imkanı sunar. Lütfen uygun tutucuyu ayrı sipariş ediniz.
- Son derece yüksek dayanıklılık sayesinde yüksek kenar mukavemeti.

D [mm]	Aşındırıcı		Ürün no.	Tanım	Fiyat/birim TRY
125	SiC	10	44692273	CC-PCLD 115	-
			44692274	CC-PCLD 125	-



### CC-FR tip

Orta ölçekli ve geniş yüzeylerde alın taşlamada parlatma pastaları, taşlama pastaları veya elmas parlatma pastalarıyla parlatmak için uygundur.



#### Özel nitelikler:

- Orta ve geniş yüzeylerde alın taşlama için idealdir.
- Çok uzun takım ömrü sayesinde yüksek ekonomik verimlilik sağlar. Yüksek boyutsal istikrar sayesinde tüm ömrü boyunca odaklanmış çalışma sağlar.
- Yenilikçi hızlı bağlama sistemi kullanışlı idare ve soğuk taşlama imkanı sunar. Gereklilikleri ayrıca sipariş ediniz.

D [mm]	Opt. RPM	Azami RPM		Ürün no.	Tanım	Fiyat/birim TRY
100	1.900	12.000	5	42003005	CC-FR 100	-
115	1.650	10.500	5	42003015	CC-FR 115	-
125	1.500	9.650	5	42003025	CC-FR 125	-





### CC-GT (orta) tip

Bu altık sayesinde COMBICLICK takımları piyasadaki açılı taşlama motorları ile kullanılabilir. Farklı uygulamalar ve sonuçlar elde etmek için farklı sertlik seviyeleri mevcuttur.



#### Özel nitelikler:

- İnovatif hızlı bağlama sistemi, hızlı takım değişimleri ve rahat kullanım garantisi sunar.
- Soğutma yuvalarının geometrisi, termal yükü ciddi oranda azaltmaktadır. Minimum takım değişim süresi sayesinde yüksek ekonomik verimlilik sağlar.
- CC-GT (orta) sertlik derecesi siyah renk ile gösterilmektedir.

Uygun takım çapı [mm]	Vida	Sertlik	Makine tipleri için uygundur	Azami RPM		Ürün no.	Tanım	Fiyat/birim TRY
100	M10	orta	Açılı taşlama makinesi 100, M10 mil	15.300	1	44890190	CC-GT 100 M10	-
115, 125	M14	orta	Açılı taşlama makineleri 115 / 125, M14 mil	13.300	1	44890150	CC-GT 115-125 M14	-
	5/8	orta	Açılı taşlama makinesi 115 / 125, 5/8" mil	13.300	1	44890160	CC-GT 115-125 5/8	-
125	M14	orta	Açılı taşlama motoru 125, mil M14	12.200	1	44890151	CC-GT 125 M14	-
	5/8	orta	Açılı taşlama makineleri 125, 5/8" mil	12.200	1	44890161	CC-GT 125 5/8"	-
180	M14	orta	Açılı taşlama makineleri 180, M14 mil	8.500	1	44890170	CC-GT 180 M14	-
	5/8	orta	Açılı taşlama makineleri 180, 5/8" mil	8.500	1	44890180	CC-GT 180 5/8	-

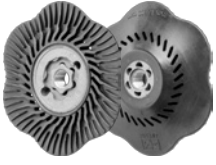

### CC-S-GT (yumuşak) tip

Bu altık sayesinde COMBICLICK takımları piyasadaki açılı taşlama makineleri ile kullanılabilir.

#### Özel nitelikler:

- İnovatif hızlı bağlama sistemi, hızlı takım değişimleri ve rahat kullanım garantisi sunar.
- Soğutma yuvalarının geometrisi, termal yükü ciddi oranda azaltmaktadır. Minimum takım değişim süresi sayesinde yüksek ekonomik verimlilik sağlar.
- CC-S-GT (yumuşak) sertlik derecesi, gri renk ile gösterilmektedir.

Uygun takım çapı [mm]	Vida	Sertlik	Makine tipleri için uygundur	Azami RPM		Ürün no.	Tanım	Fiyat/birim TRY
115, 125	M14	yumuşak	Açılı taşlama makineleri 115 / 125, M14 mil	13.300	1	44890153	CC-S-GT 115-125 M14	-
	5/8	yumuşak	Açılı taşlama makinesi 115 / 125, 5/8" mil	13.300	1	44890163	CC-S-GT 115-125 5/8-11	-



### CC-H-GT (sert) tip

Bu altık sayesinde COMBICLICK takımları piyasadaki açılı taşlama makineleri ile kullanılabilir.

#### Özel nitelikler:

- İnovatif hızlı bağlama sistemi, hızlı takım değişimleri ve rahat kullanım garantisi sunar.
- Soğutma yuvalarının geometrisi, termal yükü ciddi oranda azaltmaktadır. Minimum takım değişim süresi sayesinde yüksek ekonomik verimlilik sağlar.
- CC-H-GT (sert) sertlik derecesi mavi renk ile gösterilmektedir.

Uygun takım çapı [mm]	Vida	Sertlik	Makine tipleri için uygundur	Azami RPM		Ürün no.	Tanım	Fiyat/birim TRY
115, 125	M14	sert	Açılı taşlama makineleri 115 / 125, M14 mil	13.300	1	64199002	CC-H-GT 115-125 M14	-
	5/8	sert	Açılı taşlama makinesi 115 / 125, 5/8" mil	13.300	1	64199012	CC-H-GT 115-125 5/8	-
125	M14	sert	Açılı taşlama motoru 125, mil M14	12.200	1	44890152	CC-H-GT 125 M14	-
	5/8	sert	Açılı taşlama makineleri 125, 5/8" mil	12.200	1	44890162	CC-H-GT 125 5/8"	-



### CC-SET

Kaba seviyeden ayna parlaklığında parlatmaya kadar yüzeylerde çalışma amaçlı set. 125 mm çaplı setler özellikle kenarlarda esneklik göstermektedir.

#### İçindekiler:

Aşındırıcı ve tanecik büyüklüğü ile, aşağıdaki COMBICLICK fiber zımparalardan üçer adet: CO COOL 36, CO-COOL 120 ve A-COOL 220, aşağıdaki COMBICLICK elyaf disklerinden birer adet: VRH A 180 M, VRH A 100 G, VRW A 280, VRW A 180, VRW A 100, PNER W SiC F, bir adet üniversal parlatma pastası, bir adet COMBICLICK keçe disk ve bir adet COMBICLICK altlık.

- Sistemi tanımak ve çeşitli görevleri tamamlamak için ideal seçim.
- En yaygın versiyonlar koordineli şekilde seçilmiştir.

#### Özel nitelikler:

- İnovatif hızlı bağlama sistemi, hızlı takım değişimleri ve rahat kullanım garantisi sunar.

Çap [mm]	Vida [mm]		Ürün no.	Tanım	Fiyat/birim TRY
115	5/8-11	1	49350073	CC-SET 115 5/8-11	-
	M14	1	49350071	CC-SET 115 M14	-
125	5/8-11	1	49350074	CC-SET 125 5/8-11	-
	M14	1	49350072	CC-SET 125 M14	-



### Mükemmel takımı bulmanın hızlı yolu

			Aşındırıcı ▶								
Malzeme grubu ▼			Alüminyum oksit A	Zirkon Z	Seramik tane-cik CO	VICTOGRAIN	Alüminyum oksit A-COOL	Zirkon Z-COOL	Seramik tane-cik CO-COOL (PLUS)	Seramik tane-cik CO-ALU	VICTOGRAIN-COOL
Çelik, döküm çeliği	Sertleştirilmemiş, ısı işlem uygulanmamış çelikler	Yapı çelikleri, karbon çelikleri, takım çelikleri, alaşımsız çelikler, döküm çeliği	•	○	•	•					○
	Sertleştirilmiş, ısı işlem uygulanmış çelikler	Takım çelikleri, temperlenmiş çelikler, alaşımlı çelikler, döküm çeliği	○	•	•	•					○
Paslanmaz çelik (INOX)	Pas ve asit dayanımlı çelikler	Östenitik ve ferritik paslanmaz çelikler		○		○	•	•	•		•
Demir dışı metaller	Yumuşak demir dışı metaller, demir dışı metaller	Yumuşak alüminyum alaşımları	○				•	○	○	○	
		Pirinç, bakır, çinko	•	○	○					○	
	Sert demir içermeyen metaller	Sert alüminyum alaşımları	•	○	○					○	
		Bronz, titanyum		○	○	○		•	•		•
Yüksek ısı dayanımlı malzemeler	Nikel bazlı ve kobalt bazlı alaşımlar		○	○	○		•	•	○	•	
Döküm demir	Gri dökme demir, beyaz dökme demir	Lamel grafitli dökme demir EN-GJL (GG), küresel grafitli dökme demir EN-GJS (GGG), beyaz tavllanmış dökme demir EN-GJMW (GTW), siyah tavllanmış dökme demir EN-GJMB (GTS)	•	○	•						
Plastikler, diğer malzemeler	Fiber takviyeli plastikler, termoplastikler, ahşap, sunta, boya		•								

• = oldukça uygun ○ = uygun

### Güvenlik notları

- İzin verilen azami çalıştırma hızı 80 m/s'dir.
- Güvenlik sebeplerinden ötürü belirtilen azami devir hızları aşılmamalıdır.



Koruyucu gözlük takınız!



Toz maskesi takınız!



Altlık kullanınız!



Kulak koruyucu takınız!



Güvenlik talimatlarına uyunuz!



Güvenlik eldiveni giyiniz!



Islak taşlamada kullanım için izin verilmemektedir!





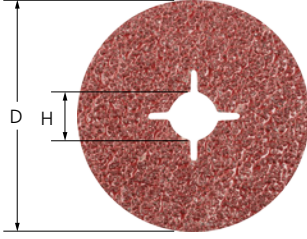

### Alüminyum oksit A versiyon

Endüstriyel ve profesyonel işlerde kaba taşlamadan hassas taşlamaya genel taşlama uygulamaları için.



#### Özel nitelikler:

- Uzun takım ömrü ve çok yüksek talaş kaldırma performansı sayesinde yüksek ekonomik verim.
- Yüksek kaliteli aşındırıcılar sayesinde istikrarlı yüzey finisajı. Oldukça esnektir, konturlarda optimum ayarlanma imkanı sağlar.
- Uyumlu altlık ile birlikte konturlara optimum şekilde ayarlanır. Lütfen altlığı ayrı sipariş ediniz.

D [mm]	H [mm]	Aşındırıcı	Aşındırıcı büyüklüğü	Azami RPM		Ürün no.	Tanım	Fiyat/birim TRY
<b>yuvalı</b>								
115	22	A	16	13.300	25	64101111	FS 115-22 A 16	-
			24	13.300	25	64102111	FS 115-22 A 24	-
			36	13.300	25	64103111	FS 115-22 A 36	-
			50	13.300	25	64105111	FS 115-22 A 50	-
			60	13.300	25	64106111	FS 115-22 A 60	-
			80	13.300	25	64108111	FS 115-22 A 80	-
			100	13.300	25	64110111	FS 115-22 A 100	-
			120	13.300	25	64112111	FS 115-22 A 120	-
125	22	A	16	12.200	25	64101125	FS 125-22 A 16	-
			24	12.200	25	64102125	FS 125-22 A 24	-
			36	12.200	25	64103125	FS 125-22 A 36	-
			50	12.200	25	64105125	FS 125-22 A 50	-
			60	12.200	25	64106125	FS 125-22 A 60	-
			80	12.200	25	64108125	FS 125-22 A 80	-
			100	12.200	25	64110125	FS 125-22 A 100	-
			120	12.200	25	64112125	FS 125-22 A 120	-
150	22	A	36	10.200	25	64103155	FS 150-22 A 36	-
			60	10.200	25	64106155	FS 150-22 A 60	-
			80	10.200	25	64108155	FS 150-22 A 80	-
180	22	A	16	8.500	25	64101175	FS 180-22 A 16	-
			24	8.500	25	64102175	FS 180-22 A 24	-
			36	8.500	25	64103175	FS 180-22 A 36	-
			50	8.500	25	64105175	FS 180-22 A 50	-
			60	8.500	25	64106175	FS 180-22 A 60	-
			80	8.500	25	64108175	FS 180-22 A 80	-
			100	8.500	25	64110175	FS 180-22 A 100	-
			120	8.500	25	64112175	FS 180-22 A 120	-
<b>yuvasız</b>								
100	16	A	16	15.300	25	69401127	FS 100-16 A 16	-
			24	15.300	25	69401016	FS 100-16 A 24	-
			36	15.300	25	69401015	FS 100-16 A 36	-
			50	15.300	25	69401065	FS 100-16 A 50	-
			60	15.300	25	69401023	FS 100-16 A 60	-
			80	15.300	25	69401024	FS 100-16 A 80	-
			100	15.300	25	69401019	FS 100-16 A 100	-
			120	15.300	25	69401067	FS 100-16 A 120	-



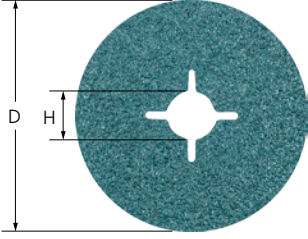

### Zirkonyum Z versiyon

Uzun takım ömrü ve yüksek talaş kaldırma performanslı kaba taşlama uygulamaları için.

#### Özel nitelikler:

- Uzun takım ömrü ve çok yüksek talaş kaldırma performansı sayesinde yüksek ekonomik verim.
- Yüksek kaliteli aşındırıcılar sayesinde istikrarlı yüzey finisajı. Oldukça esnektir, konturlarda optimum ayarlanma imkanı sağlar.
- Uyumlu altlık ile birlikte konturlara optimum şekilde ayarlanır. Lütfen altlığı ayrı sipariş ediniz.

D [mm]	H [mm]	Aşındırıcı	Aşındırıcı büyüklüğü	Azami RPM		Ürün no.	Tanım	Fiyat/birim TRY
<b>yuvalı</b>								
115	22	Z	24	13.300	25	64202111	FS 115-22 Z 24	-
			36	13.300	25	64203111	FS 115-22 Z 36	-
			50	13.300	25	64205111	FS 115-22 Z 50	-
			60	13.300	25	64206111	FS 115-22 Z 60	-
			80	13.300	25	64208111	FS 115-22 Z 80	-
			100	13.300	25	64210111	FS 115-22 Z 100	-
			120	13.300	25	64212111	FS 115-22 Z 120	-
125	22	Z	24	12.200	25	64202125	FS 125-22 Z 24	-
			36	12.200	25	64203125	FS 125-22 Z 36	-
			50	12.200	25	64205125	FS 125-22 Z 50	-
			60	12.200	25	64206125	FS 125-22 Z 60	-
			80	12.200	25	64208125	FS 125-22 Z 80	-
			100	12.200	25	64210125	FS 125-22 Z 100	-
			120	12.200	25	64212125	FS 125-22 Z 120	-
180	22	Z	24	8.500	25	64202175	FS 180-22 Z 24	-
			36	8.500	25	64203175	FS 180-22 Z 36	-
			50	8.500	25	64205175	FS 180-22 Z 50	-
			60	8.500	25	64206175	FS 180-22 Z 60	-
			80	8.500	25	64208175	FS 180-22 Z 80	-
			100	8.500	25	64210175	FS 180-22 Z 100	-
			120	8.500	25	64212175	FS 180-22 Z 120	-
<b>yuvasız</b>								
100	16	Z	24	15.300	25	69401548	FS 100-16 Z 24	-
			36	15.300	25	69401549	FS 100-16 Z 36	-
			50	15.300	25	69401550	FS 100-16 Z 50	-
			60	15.300	25	69401495	FS 100-16 Z 60	-
			80	15.300	25	69401551	FS 100-16 Z 80	-
			100	15.300	25	69401496	FS 100-16 Z 100	-
			120	15.300	25	69401552	FS 100-16 Z 120	-

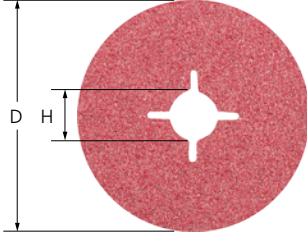

### Seramik oksit tanecik CO versiyon

Azami talaş kaldırma performansı ve çok uzun takım ömrü ile agresif taşlama için. Kendini bileyen seramik oksit tane sayesinde sürekli yüksek performans. Seramik oksit tanecik, sert malzemeler ve katmanlar üzerinde çalışmak için özel tasarlanmıştır.

#### Özel nitelikler:

- Uzun takım ömrü ve çok yüksek talaş kaldırma performansı sayesinde yüksek ekonomik verim.

- Yüksek kaliteli aşındırıcılar sayesinde istikrarlı yüzey finisajı. Oldukça esnek, konturlarda optimum ayarlanma imkanı sağlar.
- Uyumlu altlık ile birlikte konturlara optimum şekilde ayarlanır. Lütfen altlığı ayrı sipariş ediniz.

D [mm]	H [mm]	Aşındırıcı	Aşındırıcı büyüklüğü	Azami RPM		Ürün no.	Tanım	Fiyat/birim TRY
<b>yuvalı</b>								
115	22	CO	24	13.300	25	64152111	FS 115-22 CO 24	-
			36	13.300	25	64153111	FS 115-22 CO 36	-
			50	13.300	25	64155111	FS 115-22 CO 50	-
			60	13.300	25	64156111	FS 115-22 CO 60	-
			80	13.300	25	64158111	FS 115-22 CO 80	-
			120	13.300	25	64162111	FS 115-22 CO 120	-
125	22	CO	24	12.200	25	64152125	FS 125-22 CO 24	-
			36	12.200	25	64153125	FS 125-22 CO 36	-
			50	12.200	25	64155125	FS 125-22 CO 50	-
			60	12.200	25	64156125	FS 125-22 CO 60	-
			80	12.200	25	64158125	FS 125-22 CO 80	-
			120	12.200	25	64162125	FS 125-22 CO 120	-
180	22	CO	24	8.500	25	64152175	FS 180-22 CO 24	-
			36	8.500	25	64153175	FS 180-22 CO 36	-
			60	8.500	25	64156175	FS 180-22 CO 60	-
			80	8.500	25	64158175	FS 180-22 CO 80	-
			120	8.500	25	64162175	FS 180-22 CO 120	-

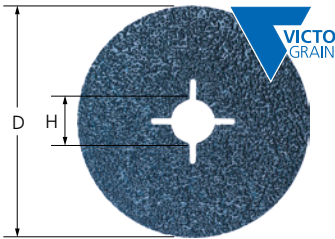

### VICTOGRAIN versiyon

Çelik ve sert materyallerde son derece uzun takım ömrü ve en yüksek talaş kaldırma performansına sahip son derece agresif taşlamalar içindir. En üst düzey ve istikrarlı yüksek performans.



#### Özel nitelikler:

- Uzun takım ömrü ve çok yüksek talaş kaldırma performansı sayesinde yüksek ekonomik verim.
- Yüksek kaliteli aşındırıcılar sayesinde istikrarlı yüzey finisajı. Oldukça esnek, konturlarda optimum ayarlanma imkanı sağlar.
- Uyumlu altlık ile birlikte konturlara optimum şekilde ayarlanır. Lütfen altlığı ayrı sipariş ediniz.

D [mm]	H [mm]	Aşındırıcı	Aşındırıcı büyüklüğü	Azami RPM		Ürün no.	Tanım	Fiyat/birim TRY
<b>yuvalı</b>								
115	22	VICTOGRAIN	36	13.300	25	64279012	FS 115-22 VICTOGRAIN 36	-
			60	13.300	25	64279021	FS 115-22 VICTOGRAIN 60	-
			80	13.300	25	64279022	FS 115-22 VICTOGRAIN 80	-
125	22	VICTOGRAIN	36	12.200	25	64279013	FS 125-22 VICTOGRAIN 36	-
			60	12.200	25	64279023	FS 125-22 VICTOGRAIN 60	-
			80	12.200	25	64279024	FS 125-22 VICTOGRAIN 80	-
150	22	VICTOGRAIN	36	10.200	25	64279018	FS 150-22 VICTOGRAIN 36	-

Sonraki sayfada devam etmektedir

D [mm]	H [mm]	Aşındırıcı	Aşındırıcı büyüklüğü	Azami RPM		Ürün no.	Tanım	Fiyat/birim TRY
150	22	VICTOGRAIN	60	10.200	25	64279025	FS 150-22 VICTOGRAIN 60	-
			80	10.200	25	64279026	FS 150-22 VICTOGRAIN 80	-
180	22	VICTOGRAIN	36	8.500	25	64279014	FS 180-22 VICTOGRAIN 36	-
			60	8.500	25	64279027	FS 180-22 VICTOGRAIN 60	-
			80	8.500	25	64279028	FS 180-22 VICTOGRAIN 80	-
<b>yuvasız</b>								
100	16	VICTOGRAIN	36	15.300	25	64279011	FS 100-16 VICTOGRAIN 36	-
			60	15.300	25	64279019	FS 100-16 VICTOGRAIN 60	-
			80	15.300	25	64279020	FS 100-16 VICTOGRAIN 80	-

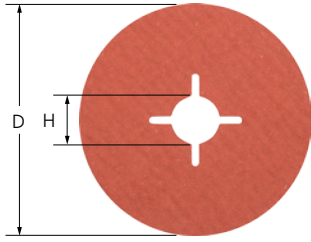

### Alüminyum oksit A-COOL versiyon

Paslanmaz çelik (INOX) gibi ısıyı iyi iletmeyen malzemelerde, hassas taşlama, çok hassas taşlama ve genel taşlama uygulamaları için. Taşlama katkı maddeleri, talaş kaldırım oranını ciddi oranda artırır, tıkanmayı önler ve daha soğuk taşlamaya olanak tanır.



#### Özel nitelikler:

- Uzun takım ömrü ve çok yüksek talaş kaldırma performansı sayesinde yüksek ekonomik verim.
- Yüksek kaliteli aşındırıcılar sayesinde istikrarlı yüzey finisajı. Oldukça esnek, konturlarda optimum ayarlanma imkanı sağlar.
- Uyumlu altlık ile birlikte konturlara optimum şekilde ayarlanır. Lütfen altlığı ayrı sipariş ediniz.

D [mm]	H [mm]	Aşındırıcı	Aşındırıcı büyüklüğü	Azami RPM		Ürün no.	Tanım	Fiyat/birim TRY
<b>yuvalı</b>								
115	22	A-COOL	50	13.300	25	64125111	FS 115-22 A-COOL 50	-
			60	13.300	25	64126111	FS 115-22 A-COOL 60	-
			80	13.300	25	64128111	FS 115-22 A-COOL 80	-
			100	13.300	25	64130111	FS 115-22 A-COOL 100	-
			120	13.300	25	64132111	FS 115-22 A-COOL 120	-
			150	13.300	25	64135111	FS 115-22 A-COOL 150	-
			180	13.300	25	64138111	FS 115-22 A-COOL 180	-
125	22	A-COOL	60	12.200	25	64126125	FS 125-22 A-COOL 60	-
			80	12.200	25	64128125	FS 125-22 A-COOL 80	-
			100	12.200	25	64130125	FS 125-22 A-COOL 100	-
			120	12.200	25	64132125	FS 125-22 A-COOL 120	-
			150	12.200	25	64135125	FS 125-22 A-COOL 150	-
			180	12.200	25	64138125	FS 125-22 A-COOL 180	-
			220	12.200	25	64142125	FS 125-22 A-COOL 220	-
180	22	A-COOL	50	8.500	25	64125175	FS 180-22 A-COOL 50	-
			60	8.500	25	64126175	FS 180-22 A-COOL 60	-
			80	8.500	25	64128175	FS 180-22 A-COOL 80	-
			100	8.500	25	64130175	FS 180-22 A-COOL 100	-
			120	8.500	25	64132175	FS 180-22 A-COOL 120	-
			150	8.500	25	64135175	FS 180-22 A-COOL 150	-
			180	8.500	25	64138175	FS 180-22 A-COOL 180	-
220	8.500	25	64142175	FS 180-22 A-COOL 220	-			

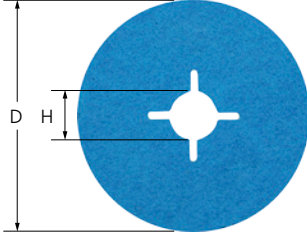

### Zirkonyum Z-COOL versiyon

Yüksek talaş kaldırılan ve soğuk taşlama gerektiren kaba taşlama uygulamaları için. Taşlama katkı maddeleri, talaş kaldırım oranını ciddi oranda artırır, tıkanmayı önler ve daha soğuk taşlamaya olanak tanır.

#### Özel nitelikler:

- Uzun takım ömrü ve çok yüksek talaş kaldırma performansı sayesinde yüksek ekonomik verim.

- Yüksek kaliteli aşındırıcılar sayesinde istikrarlı yüzey finisajı. Oldukça esnektir, konturlarda optimum ayarlanma imkanı sağlar.
- Uyumlu altlık ile birlikte konturlara optimum şekilde ayarlanır. Lütfen altlığı ayrı sipariş ediniz.

D [mm]	H [mm]	Aşındırıcı	Aşındırıcı büyüklüğü	Azami RPM		Ürün no.	Tanım	Fiyat/birim TRY
<b>yuvalı</b>								
115	22	Z-COOL	60	13.300	25	64276111	FS 115-22 Z-COOL 60	-
125	22	Z-COOL	36	12.200	25	64273125	FS 125-22 Z-COOL 36	-
			60	12.200	25	64276125	FS 125-22 Z-COOL 60	-
			80	12.200	25	64278125	FS 125-22 Z-COOL 80	-

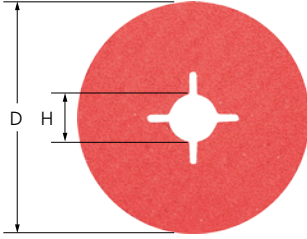

### Seramik oksit tanecik CO-COOL versiyon

Kendini bileyen seramik oksit tanecik sayesinde sürekli yüksek performans ve agresif taşlama sağlar. Taşlama katkı maddeleri, ısıyı iyi iletmeyen sert malzemelerde talaş kaldırma oranını artırır, tıkanmayı önler ve daha soğuk taşlamaya olanak tanır.



#### Özel nitelikler:

- Uzun takım ömrü ve çok yüksek talaş kaldırma performansı sayesinde yüksek ekonomik verim.
- Yüksek kaliteli aşındırıcılar sayesinde istikrarlı yüzey finisajı. Oldukça esnektir, konturlarda optimum ayarlanma imkanı sağlar.
- Uyumlu altlık ile birlikte konturlara optimum şekilde ayarlanır. Lütfen altlığı ayrı sipariş ediniz.

D [mm]	H [mm]	Aşındırıcı	Aşındırıcı büyüklüğü	Azami RPM		Ürün no.	Tanım	Fiyat/birim TRY
<b>yuvalı</b>								
115	22	CO-COOL	24	13.300	25	64172111	FS 115-22 CO-COOL 24	-
			36	13.300	25	64173111	FS 115-22 CO-COOL 36	-
			50	13.300	25	64175111	FS 115-22 CO-COOL 50	-
			60	13.300	25	64176111	FS 115-22 CO-COOL 60	-
			80	13.300	25	64178111	FS 115-22 CO-COOL 80	-
			100	13.300	25	64180111	FS 115-22 CO-COOL 100	-
125	22	CO-COOL	24	12.200	25	64172125	FS 125-22 CO-COOL 24	-
			36	12.200	25	64173125	FS 125-22 CO-COOL 36	-
			50	12.200	25	64175125	FS 125-22 CO-COOL 50	-
			60	12.200	25	64176125	FS 125-22 CO-COOL 60	-
			80	12.200	25	64178125	FS 125-22 CO-COOL 80	-
			100	12.200	25	64180125	FS 125-22 CO-COOL 100	-
180	22	CO-COOL	24	8.500	25	64172175	FS 180-22 CO-COOL 24	-
			36	8.500	25	64173175	FS 180-22 CO-COOL 36	-
			50	8.500	25	64175175	FS 180-22 CO-COOL 50	-
			60	8.500	25	64176175	FS 180-22 CO-COOL 60	-
			80	8.500	25	64178175	FS 180-22 CO-COOL 80	-
			100	8.500	25	64180175	FS 180-22 CO-COOL 100	-
			120	8.500	25	64182175	FS 180-22 CO-COOL 120	-

Sonraki sayfada devam etmektedir



D [mm]	H [mm]	Aşındırıcı	Aşındırıcı büyüklüğü	Azami RPM		Ürün no.	Tanım	Fiyat/birim TRY
<b>yuvasız</b>								
100	16	CO-COOL	24	15.300	25	69401583	FS 100-16 CO-COOL 24	-
			36	15.300	25	69401553	FS 100-16 CO-COOL 36	-
			50	15.300	25	69401554	FS 100-16 CO-COOL 50	-
			60	15.300	25	69401555	FS 100-16 CO-COOL 60	-
			80	15.300	25	69401556	FS 100-16 CO-COOL 80	-
			120	15.300	25	69401584	FS 100-16 CO-COOL 120	-

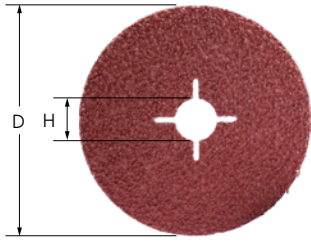

### Seramik tanecek CO-COOL PLUS versiyonu

Kendini bileyen seramik oksit tanecek sayesinde sürekli yüksek performans ve azami agresif taşlama sağlar. Taşlama katkı maddeleri, ısıyı iyi iletmeyen sert malzemelerde talaş kaldırım oranını artırır, tıkanmayı önler ve çok soğuk taşlamaya olanak tanır.

#### Özel nitelikler:

- Uzun takım ömrü ve en yüksek talaş kaldırma performansı sayesinde yüksek ekonomik verimlilik sağlar.
- Yüksek kaliteli aşındırıcılar sayesinde istikrarlı yüzey finisajı. Oldukça esnektir, konturlarda optimum ayarlanma imkanı sağlar.

D [mm]	H [mm]	Aşındırıcı	Aşındırıcı büyüklüğü	Azami RPM		Ürün no.	Tanım	Fiyat/birim TRY
<b>yuvalı</b>								
115	22	CO-COOL-PLUS	24	13.300	25	64172115	FS115-22 CO-COOL PLUS 24	-
125	22	CO-COOL-PLUS	24	12.200	25	64172126	FS125-22 CO-COOL PLUS 24	-
180	22	CO-COOL-PLUS	24	8.500	25	64172180	FS180-22 CO-COOL PLUS 24	-

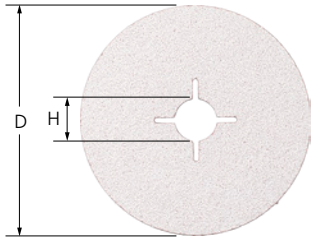

### Seramik oksit tanecek CO-ALU versiyonu

Demir dışı metallerin işlenmesi amacıyla azami talaş kaldırma performansına sahip agresif taşlama içindir. Kendini bileyen seramik oksit tane sayesinde sürekli yüksek performans sağlar. Kaplamadaki yapışma azaltıcı katkı maddeleri talaş yapışmasını ciddi oranda azaltarak fiber zımparada tıkanma olması ihtimalini azaltır.



#### Özel nitelikler:

- Uzun takım ömrü ve çok yüksek talaş kaldırma performansı sayesinde yüksek ekonomik verim.
- Yüksek kaliteli aşındırıcılar sayesinde istikrarlı yüzey finisajı. Oldukça esnektir, konturlarda optimum ayarlanma imkanı sağlar.
- Uyumlu altlık ile birlikte konturlara optimum şekilde ayarlanır. Lütfen altlığı ayrı sipariş ediniz.

D [mm]	H [mm]	Aşındırıcı	Aşındırıcı büyüklüğü	Azami RPM		Ürün no.	Tanım	Fiyat/birim TRY
<b>yuvalı</b>								
115	22	CO-ALU	36	13.300	25	64281136	FS 115-22 CO-ALU 36	-
			60	13.300	25	64281160	FS 115-22 CO-ALU 60	-
			80	13.300	25	64281180	FS 115-22 CO-ALU 80	-
125	22	CO-ALU	36	12.200	25	64281236	FS 125-22 CO-ALU 36	-
			60	12.200	25	64281260	FS 125-22 CO-ALU 60	-
			80	12.200	25	64281280	FS 125-22 CO-ALU 80	-
180	22	CO-ALU	36	8.500	25	64281836	FS 180-22 CO-ALU 36	-
			60	8.500	25	64281860	FS 180-22 CO-ALU 60	-
			80	8.500	25	64281880	FS 180-22 CO-ALU 80	-
<b>yuvasız</b>								
100	16	CO-ALU	36	15.300	25	64281036	FS 100-16 CO-ALU 36	-
			60	15.300	25	64281060	FS 100-16 CO-ALU 60	-
			80	15.300	25	64281080	FS 100-16 CO-ALU 80	-

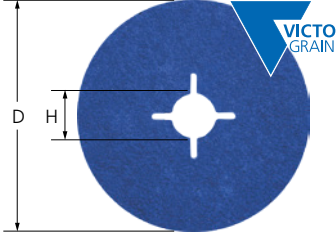

### VICTO GRAIN-COOL versiyon

Isıyı iyi iletmeyen çelik ve sert malzemelerde son derece uzun takım ömrü, en yüksek talaş kaldırma performansı ve istikrarlı yüksek performans gösteren son derece agresif taşlamalar içindir. Kaplamadaki aktif taşlama katkı maddeleri tıkanmayı önler ve daha soğuk taşlama imkanı tanır.

#### Özel nitelikler:

- Uzun takım ömrü ve çok yüksek talaş kaldırma performansı sayesinde yüksek ekonomik verim.

- Yüksek kaliteli aşındırıcılar sayesinde istikrarlı yüzey finisajı. Oldukça esnektir, konturlarda optimum ayarlanma imkanı sağlar.
- Uyumlu altlık ile birlikte konturlara optimum şekilde ayarlanır. Lütfen altlığı ayrı sipariş ediniz.

D [mm]	H [mm]	Aşındırıcı	Aşındırıcı büyüklüğü	Azami RPM		Ürün no.	Tanım	Fiyat/birim TRY
<b>yuvalı</b>								
115	22	VICTO GRAIN-COOL	36	13.300	25	64279002	FS 115-22 VICTO GRAIN-COOL 36	-
			60	13.300	25	64279031	FS 115-22 VICTO GRAIN-COOL 60	-
			80	13.300	25	64279032	FS 115-22 VICTO GRAIN-COOL 80	-
125	22	VICTO GRAIN-COOL	36	12.200	25	64279003	FS 125-22 VICTO GRAIN-COOL 36	-
			60	12.200	25	64279033	FS 125-22 VICTO GRAIN-COOL 60	-
			80	12.200	25	64279034	FS 125-22 VICTO GRAIN-COOL 80	-
150	22	VICTO GRAIN-COOL	36	10.200	25	69401655	FS 150-22 VICTO GRAIN-COOL 36	-
			60	10.200	25	64279035	FS 150-22 VICTO GRAIN-COOL 60	-
			80	10.200	25	64279036	FS 150-22 VICTO GRAIN-COOL 80	-
180	22	VICTO GRAIN-COOL	36	8.500	25	64279004	FS 180-22 VICTO GRAIN-COOL 36	-
			60	8.500	25	64279037	FS 180-22 VICTO GRAIN-COOL 60	-
			80	8.500	25	64279038	FS 180-22 VICTO GRAIN-COOL 80	-
<b>yuvasız</b>								
100	16	VICTO GRAIN-COOL	36	15.300	25	64279001	FS 100-16 VICTO GRAIN-COOL 36	-
			60	15.300	25	64279029	FS 100-16 VICTO GRAIN-COOL 60	-
			80	15.300	25	64279030	FS 100-16 VICTO GRAIN-COOL 80	-



### Altlık



### GT tipi

Yüksek esneklik sayesinde konturlarda optimum adaptasyon için fiber zımpara altlığı. ISO 15636 uyumludur.

#### Özel nitelikler:

- Piyasadaki açılı taşlama motorlarında fiber zımparalar ile kullanım içindir.

Uygun takım çapı [mm]	Vida	Makine tipleri için uygundur	Azami RPM		Ürün no.	Tanım	Fiyat/birim TRY
100	M10	Açılı taşlama makinesi 100, M10 mil	15.300	1	44890015	GT 100 MF M10	-
115	M10	Açılı taşlama makineleri 115, M10 mil	13.300	1	44890020	GT 115 MF M10	-
	M14	Açılı taşlama makineleri 115, M14 mil	13.300	1	44890030	GT 115 MF M14	-
125	M14	Açılı taşlama motoru 125, mil M14	12.200	1	44890040	GT 125 MF M14	-
150	M14	Açılı taşlama makineleri 150, M14 mil	10.200	1	44890050	GT 150 MF M14	-
180	M14	Açılı taşlama makineleri 180, M14 mil	8.500	1	44890060	GT 180 MF M14	-



### H-GT tipi

Aşınmaya dirençli, cam fiber takviyeli plastik sayesinde uzun takım ömürlü ve yüksek performanslı fiber zımpara altlığı. Dayanıklı, rijit tasarımı sayesinde yüksek fiber zımpara talaş kaldırma performansı ve radyal düzenli soğutma kanalları sayesinde oldukça soğuk taşlama özellikleriyle öne çıkmaktadır.

#### Özel nitelikler:

- Piyasadaki açılı taşlama motorlarında fiber zımparalar ile kullanım içindir.

Uygun takım çapı [mm]	Vida	Makine tipleri için uygundur	Azami RPM		Ürün no.	Tanım	Fiyat/birim TRY
115	M14	Açılı taşlama makineleri 115, M14 mil	13.300	1	44890080	H-GT 115 MF M14	-
125	M14	Açılı taşlama motoru 125, mil M14	12.200	1	44890090	H-GT 125 MF M14	-
180	M14	Açılı taşlama makineleri 180, M14 mil	8.500	1	44890100	H-GT 180 MF M14	-



### HT-GT tipi

Yüksek sıcaklığa dirençli malzeme sayesinde fiber zımparalar için sıcaklığa son derece dirençli, esnek ve uzun takım ömürlü altlıklar. Yüksek esnekliği sayesinde yüksek hassasiyetli çalışmalarını mümkün kılar. ISO 15636 uyumludur.

#### Özel nitelikler:

- Piyasadaki açılı taşlama motorlarında fiber zımparalar ile kullanım içindir.

Uygun takım çapı [mm]	Vida	Makine tipleri için uygundur	Azami RPM		Ürün no.	Tanım	Fiyat/birim TRY
115	M14	Açılı taşlama makineleri 115, M14 mil	13.300	1	44890200	HT-GT 115 MF M14	-
125	M14	Açılı taşlama motoru 125, mil M14	12.200	1	44890210	HT-GT 125 MF M14	-
180	M14	Açılı taşlama makineleri 180, M14 mil	8.500	1	44890220	HT-GT 180 MF M14	-

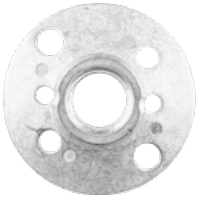

### FL-GT sıkma somunları, GT altlıklar için

GT-çeşidi altlıklar için aksesuarlar.

#### Özel nitelikler:

- Standart tırnaklı anahtarlar ile eşleşen delik aralıkları.

Vida	Makine tipleri için uygundur		Ürün no.	Tanım	Fiyat/birim TRY
M14	Açılı taşlama motoru 80-115, mil M14	1	44890120	FL-GT 80-115 M14	-
M10	Açılı taşlama makinesi 100, M10 mil	1	44890110	FL-GT 100 M10	-
	Açılı taşlama makineleri 115, M10 mil	1	44890111	FL-GT 115 M10	-
M14	Açılı taşlama motoru 125, mil M14	1	44890130	FL-GT 125 M14	-
	Açılı taşlama motoru 150-230, mil M14	1	44890140	FL-GT 150-230 M14	-





### Fiber diskler için stant

Fiber disklerin tam olarak biçimlerine uygun bir şekilde depolanması için darbeye dayanıklı plastikten üretilmiş stant. Tutucu hem dikey olarak yerleştirilebilir hem de duvarlara vidalanabilir.

#### Özel nitelikler:

- Fiber taşlama diskleri için mükemmel depolama.
- Hızlı ayar cihazı ve tabanında bağlantı delikleri vardır.
- 100 mm – 230 mm arası fiber zımpara çapları için uygundur.

	Ürün no.	Tanım	Fiyat/birim TRY
1	44858015	STORAGE FS-S 100-230	-



# Kendinden yapışkanlı zımparalar

## Genel bilgi



### Güvenlik notları

- İzin verilen azami çalışma hızı 32 m/s'dir.
- Güvenlik sebeplerinden ötürü belirtilen azami devir hızları aşılmamalıdır.
- Kendinden yapışkanlı diskleri tutucuya merkezinden yerleştirin.



Koruyucu gözlük takınız!



Kulak koruyucu takınız!



Güvenlik eldiveni giyiniz!



Toz maskesi takınız!



Altık kullanınız!



Güvenlik talimatlarına uyunuz!



Islak taşlamada kullanım için izin verilmemektedir!



## 4

### Kendinden yapışkanlı zımparalar KR

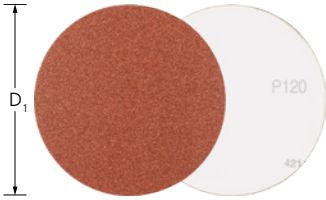

#### Alüminyum oksit A versiyon

Bu kendinden yapışkanlı diskler endüstride ve profesyonel mesleklerde geniş yüzeylerde genel kaba taşlama ile hassas taşlama arası çalışmalarda kullanılmaktadır.

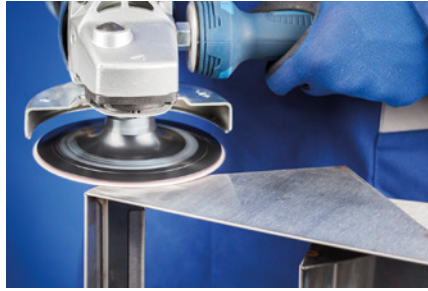

#### Özel nitelikler:

- Kendinden yapışkanlı sistem sayesinde hızlı takım değişimi.
- Oldukça esnek olup kontüre ideal ayar sağlar.
- Kendinden yapışkanlı disk tutucu sayesinde piyasadaki hızı ayarlanabilen veya düşük hızlı açılı taşlama motorları ile M14 bağlantısıyla kullanılabilir.

D <sub>1</sub> [mm]	Aşındırıcı	Aşındırıcı büyüklüğü	Opt. RPM	Azami RPM		Ürün no.	Tanım	Fiyat/birim TRY
115	A	40	5.000	5.300	50	42871104	KR 115 A 40	-
		60	5.000	5.300	50	42871106	KR 115 A 60	-
		80	5.000	5.300	50	42871108	KR 115 A 80	-
		120	5.000	5.300	50	42871112	KR 115 A 120	-
		150	5.000	5.300	50	42871115	KR 115 A 150	-
		180	5.000	5.300	50	42871118	KR 115 A 180	-
125	A	40	4.600	4.850	50	42871204	KR 125 A 40	-
		60	4.600	4.850	50	42871206	KR 125 A 60	-
		80	4.600	4.850	50	42871208	KR 125 A 80	-
		120	4.600	4.850	50	42871212	KR 125 A 120	-
		150	4.600	4.850	50	42871215	KR 125 A 150	-
		180	4.600	4.850	50	42871218	KR 125 A 180	-

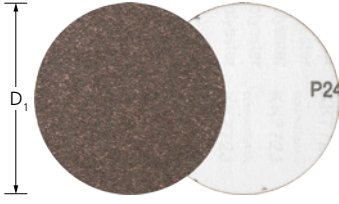

### Alüminyum oksit A kompakt tanecik versiyon

Çok sayıda farklı tanecik sayesinde bu çeşitler hassas ve çok hassas taşlamaya ve geniş yüzeylerde parlatma amaçlı kademeli hazırlıklara oldukça uygundur.



#### Özel nitelikler:

- Kendinden yapışkanlı sistem sayesinde hızlı takım değişimi. Oldukça esnektir, konturlarda optimum ayarlanma imkanı sağlar.
- Kendi kendini bileyen kompakt tanecik sayesinde tüm kullanım ömrü boyunca tutarlı yüzey pürüzlüğü ve çok uzun takım ömrü sağlar.

D <sub>1</sub> [mm]	Aşındırıcı	Aşındırıcı büyüklüğü	Opt. RPM	Azami RPM		Ürün no.	Tanım	Fiyat/birim TRY
115	A-CK	120	5.000	5.300	50	42870004	KR 115 A 120 CK	-
		180	5.000	5.300	50	42870006	KR 115 A 180 CK	-
		240	5.000	5.300	50	42870008	KR 115 A 240 CK	-
		320	5.000	5.300	50	42870010	KR 115 A 320 CK	-
		400	5.000	5.300	50	42870012	KR 115 A 400 CK	-
		600	5.000	5.300	50	42870014	KR 115 A 600 CK	-
		800	5.000	5.300	50	42870016	KR 115 A 800 CK	-
		1000	5.000	5.300	50	42870018	KR 115 A 1000 CK	-
		1200	5.000	5.300	50	42870020	KR 115 A 1200 CK	-
125	A-CK	120	4.600	4.850	50	42870104	KR 125 A 120 CK	-
		180	4.600	4.850	50	42870106	KR 125 A 180 CK	-
		240	4.600	4.850	50	42870108	KR 125 A 240 CK	-
		320	4.600	4.850	50	42870110	KR 125 A 320 CK	-
		400	4.600	4.850	50	42870112	KR 125 A 400 CK	-
		600	4.600	4.850	50	42870114	KR 125 A 600 CK	-
		800	4.600	4.850	50	42870116	KR 125 A 800 CK	-
		1000	4.600	4.850	50	42870118	KR 125 A 1000 CK	-
		1200	4.600	4.850	50	42870120	KR 125 A 1200 CK	-

### Kendinden yapışkanlı disk tutucular KRH

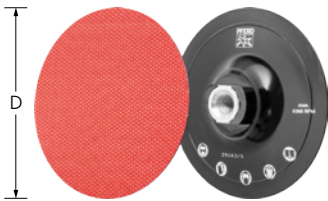

#### KRH tipi

M14 bağlamalı, hızı ayarlanabilir veya yavaş çalışan açılı taşlama motorlarında kendinden yapışkanlı zımparalar kullanma amaçlı esnek tutucu.

#### Özel nitelikler:

- Kendinden yapışkanlı sistem sayesinde hızlı takım değişimi.

D [mm]	Vida	Sertlik	Azami RPM		Ürün no.	Tanım	Fiyat/birim TRY
115	M14	yumuşak	5.300	1	42710155	KRH-S 115 M14	-
		orta	5.300	1	42710154	KRH 115 M14	-
125	M14	yumuşak	4.850	1	42710255	KRH-S 125 M14	-
		orta	4.850	1	42710254	KRH 125 M14	-

# Kendinden yapışkanlı aşındırıcı zımparalar

## Genel bilgi



### Güvenlik notları

- İzin verilen azami çalışma hızı 20 m/s'dir.
- Güvenlik sebeplerinden ötürü belirtilen azami devir hızları aşılmamalıdır.



Güvenlik eldiveni giyiniz!



Koruyucu gözlük takınız!



Toz maskesi takınız!



Kulak koruyucu takınız!



Güvenlik talimatlarına uyunuz!



## Kendinden yapışkanlı aşındırıcı zımparalar PSA

4



### Alüminyum oksit A versiyon

Takım ve kalıp yapımı için özel, kendinden yapışkanlı aşındırıcı zımparalar. Yoğun konturlu, narin bileşenler için. Kaba-çok ince arası farklı yüzey kaliteleri başarıyla elde edilebilir.



#### Özel nitelikler:

- Oldukça esnek olup kontüre ideal ayar sağlar.
- Yüksek kaliteli yapışkan bağlantı sayesinde disk tutucuya güvenle tutunur.
- Hızlı ve kolay takım değişimi. Lütfen zımpara tutucuyu ayrı olarak sipariş ediniz.

D <sub>1</sub> [mm]	Aşındırıcı	Aşındırıcı büyüklüğü	Opt. RPM	Azami RPM		Ürün no.	Tanım	Fiyat/birim TRY
12	A	60	16.000	31.800	100	42832006	PSA 12 A 60	-
		80	16.000	31.800	100	42832008	PSA 12 A 80	-
		120	16.000	31.800	100	42832012	PSA 12 A 120	-
		180	16.000	31.800	100	42832018	PSA 12 A 180	-
		240	16.000	31.800	100	42832024	PSA 12 A 240	-
		320	16.000	31.800	100	42832032	PSA 12 A 320	-
		400	16.000	31.800	100	42832040	PSA 12 A 400	-
		600	16.000	31.800	100	42832060	PSA 12 A 600	-
20	A	60	10.000	19.100	100	42832106	PSA 20 A 60	-
		80	10.000	19.100	100	42832108	PSA 20 A 80	-
		120	10.000	19.100	100	42832112	PSA 20 A 120	-
		180	10.000	19.100	100	42832118	PSA 20 A 180	-
		240	10.000	19.100	100	42832124	PSA 20 A 240	-
		320	10.000	19.100	100	42832132	PSA 20 A 320	-
		400	10.000	19.100	100	42832140	PSA 20 A 400	-
		600	10.000	19.100	100	42832160	PSA 20 A 600	-
30	A	60	6.500	12.700	100	42832206	PSA 30 A 60	-
		80	6.500	12.700	100	42832208	PSA 30 A 80	-
		120	6.500	12.700	100	42832212	PSA 30 A 120	-
		180	6.500	12.700	100	42832218	PSA 30 A 180	-
		240	6.500	12.700	100	42832224	PSA 30 A 240	-
		320	6.500	12.700	100	42832232	PSA 30 A 320	-
		400	6.500	12.700	100	42832240	PSA 30 A 400	-
		600	6.500	12.700	100	42832260	PSA 30 A 600	-
50	A	60	4.000	7.650	100	42832306	PSA 50 A 60	-

Sonraki sayfada devam etmektedir

D <sub>1</sub> [mm]	Aşındırıcı	Aşındırıcı büyüklüğü	Opt. RPM	Azami RPM		Ürün no.	Tanım	Fiyat/birim TRY
50	A	80	4.000	7.650	100	42832308	PSA 50 A 80	-
		120	4.000	7.650	100	42832312	PSA 50 A 120	-
		180	4.000	7.650	100	42832318	PSA 50 A 180	-
		240	4.000	7.650	100	42832324	PSA 50 A 240	-
		320	4.000	7.650	100	42832332	PSA 50 A 320	-
		400	4.000	7.650	100	42832340	PSA 50 A 400	-
		600	4.000	7.650	100	42832360	PSA 50 A 600	-

## Zımpara tutucu PSA-H



### PSA-H versiyon

Özellikle takım ve kalıp yapımında kendinden yapışkanlı aşındırıcı zımparalar kullanma amaçlı esnek zımpara tutucular.

#### Özel nitelikler:

■ Oldukça esnek olup kontüre ideal ayar sağlar.

- Hızlı ve kolay takım değişimi.
- Yüksek kaliteli yapışkan bağlantılar sayesinde disk, tutucuya güvenle tutunur.

D [mm]	S [mm]	L [mm]	Azami RPM	Uyumluluk		Ürün no.	Tanım	Fiyat/birim TRY
<b>Sap çapı 2,35 mm</b>								
10	2,35	35	31.800	PSA 12	5	42160000	PSA-H 12-2,35	-
18	2,35	35	19.100	PSA 20	5	42160002	PSA-H 20-2,35	-
25	2,35	35	12.700	PSA 30	5	42160004	PSA-H 30-2,35	-
<b>Sap çapı 3 mm</b>								
10	3	35	31.800	PSA 12	5	42160001	PSA-H 12-3	-
18	3	35	19.100	PSA 20	5	42160003	PSA-H 20-3	-
25	3	35	12.700	PSA 30	5	42160005	PSA-H 30-3	-
50	3	35	7.650	PSA 50	5	42160007	PSA-H 50-3	-
<b>Sap çapı 6 mm</b>								
50	6	35	7.650	PSA 50	5	42160006	PSA-H 50-6	-

## COMBIDISC sıkma sistemi CD ve CDR

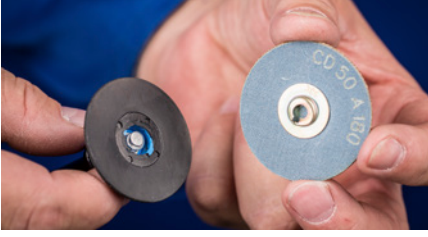

### CD sistem

**Takım tarafı:** dişi vidalı bağlantı (metal/plastik).



### CDR sistem

**Takım tarafı:** erkek vidalı bağlantı (plastik).



## Mükemmel takımı bulmanın hızlı yolu

			Aşındırıcı ▶									
Malzeme grubu ▼			Alüminyum oksit A, A-PLUS, A-FLEX, A-CONTOUR, A-FORTE	Alüminyum oksit A, kompakt tanecik	Zirkonyum Z	Silisyum karbür SiC	Alüminyum oksit A-COOL	Seramik tanecik CO-COOL	VICTO GRAIN-COOL	Aşındırıcı diskler Elmas	POLICLEAN diskleri	Elyaf diskler PNER, VRH, VRW
Çelik, döküm çeliği	Sertleştirilmemiş, ısı işlem uygulanmamış çelikler	Yapı çelikleri, karbon çelikleri, takım çelikleri, alaşimsız çelikler, döküm çeliği	•		○			•	•		•	•
	Sertleştirilmiş, ısı işlem uygulanmış çelikler	Takım çelikleri, temperlenmiş çelikler, alaşimli çelikler, döküm çeliği	○	•	•			•	•		○	○
Paslanmaz çelik (INOX)	Pas ve asit dayanımlı çelikler	Östenitik ve ferritik paslanmaz çelikler		•	○		•	•	•		•	•
Demir dışı metaller	Yumuşak demir dışı metaller, demir dışı metaller	Yumuşak alüminyum alaşımları	○				•	○			•	•
		Pirinç, bakır, çinko	•		○						•	•
	Sert demir içermeyen metaller	Sert alüminyum alaşımları	•		○	○					•	•
		Bronz, titanyum			○	•		•	•	•	○	•
Yüksek ısı dayanımlı malzemeler	Nikel bazlı ve kobalt bazlı alaşımlar			○			•	•	•	○	•	
Döküm demir	Gri dökme demir, beyaz dökme demir	Lamel grafitli dökme demir EN-GJL (GG), küresel grafitli dökme demir EN-GJS (GGG), beyaz tavllanmış dökme demir EN-GJMW (GTW), siyah tavllanmış dökme demir EN-GJMB (GTS)	•		○						•	•
Plastikler, diğer malzemeler	Fiber takviyeli plastikler, termoplastikler, ahşap, sunta, boya		•			•				•	•	•

• = oldukça uygun ○ = uygun

### Güvenlik notları

- İzin verilen azami çalışma hızı 50 m/s'dir.
- Güvenlik sebeplerinden ötürü belirtilen azami devir hızları aşılmamalıdır.



Koruyucu gözlük takınız!



Kulak koruyucu takınız!



Güvenlik eldiveni giyiniz!



Toz maskesi takınız!



Güvenlik talimatlarına uyunuz!

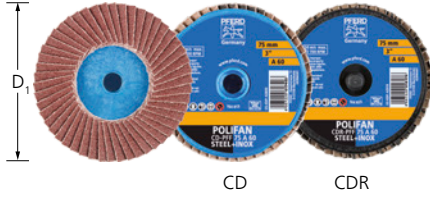

### Alüminyum oksit A versiyon

Yüksek talaş kaldırma performanslı genel kaba taşlama uygulamaları için. Ulaşılması zor yerlerdeki kaynak dikişlerinin düzeltilmesi için idealdir. Aşındırıcı diskler ile kıyaslandığında daha uzun takım ömrü ve daha yüksek talaş kaldırma kapasitesine sahiptir.



### Mini-POLIFAN CD, CDR

#### Özel nitelikler:

- Kullanım kolaylığı ve düşük titreşimli çalışma sayesinde çok konforlu.
- Kullanımda yapışma, kayma veya gevşeme nedenli aksama olmaz.
- Yenilikçi COMBIDISC sıkma sistemi sayesinde takım hızlıca değiştirilebildiğinden yüksek ekonomik verimlilik sağlar. Lütfen zımpara tutucuyu ayrı olarak sipariş ediniz.

D <sub>1</sub> [mm]	Aşındırıcı	Aşındırıcı büyüklüğü	Uygun tutucular	Opt. RPM		Ürün no.	Tanım	Fiyat/ birim TRY
<b>CD sistem</b>								
50	A	40	SBH 20-50, BO PFF 50	12.000 – 14.000	10	42719104	CD PFF 50 A 40	-
		60	SBH 20-50, BO PFF 50	12.000 – 14.000	10	42719106	CD PFF 50 A 60	-
		80	SBH 20-50, BO PFF 50	12.000 – 14.000	10	42719108	CD PFF 50 A 80	-
		120	SBH 20-50, BO PFF 50	12.000 – 14.000	10	42719112	CD PFF 50 A 120	-
75	A	40	SBH 75, BO PFF 75	8.000 – 10.000	10	42719204	CD PFF 75 A 40	-
		60	SBH 75, BO PFF 75	8.000 – 10.000	10	42719206	CD PFF 75 A 60	-
		80	SBH 75, BO PFF 75	8.000 – 10.000	10	42719208	CD PFF 75 A 80	-
		120	SBH 75, BO PFF 75	8.000 – 10.000	10	42719212	CD PFF 75 A 120	-
<b>CDR sistem</b>								
50	A	40	SBHR 20-75	12.000 – 14.000	10	47202527	CDR PFF 50 A 40	-
		60	SBHR 20-75	12.000 – 14.000	10	47202528	CDR PFF 50 A 60	-
		80	SBHR 20-75	12.000 – 14.000	10	47202090	CDR PFF 50 A 80	-
		120	SBHR 20-75	12.000 – 14.000	10	47202529	CDR PFF 50 A 120	-
75	A	40	SBHR 20-75	8.000 – 10.000	10	47202530	CDR PFF 75 A 40	-
		60	SBHR 20-75	8.000 – 10.000	10	47202531	CDR PFF 75 A 60	-
		80	SBHR 20-75	8.000 – 10.000	10	47202091	CDR PFF 75 A 80	-
		120	SBHR 20-75	8.000 – 10.000	10	47202532	CDR PFF 75 A 120	-



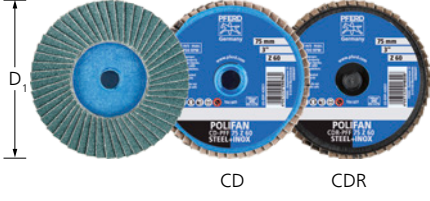



## Zirkonyum Z versiyon

Uzun takım ömrü ve yüksek talaş kaldırma performanslı kaba taşlama uygulamaları için.



### Özel nitelikler:

- Kullanım kolaylığı ve düşük titreşimli çalışma sayesinde çok konforlu.
- Kullanımda yapışma, kayma veya gevşeme nedenli aksama olmaz.
- Yenilikçi COMBIDISC sıkma sistemi sayesinde takım hızlıca değiştirilebildiğinden yüksek ekonomik verimlilik sağlar. Lütfen zımpara tutucuyu ayrı olarak sipariş ediniz.

D <sub>1</sub> [mm]	Aşındırıcı	Aşındırıcı büyüklüğü	Uygun tutucular	Opt. RPM		Ürün no.	Tanım	Fiyat/birim TRY
<b>CD sistem</b> 								
50	Z	40	SBH 20-50, BO PFF 50	12.000 – 14.000	10	42719504	CD PFF 50 Z 40	-
		60	SBH 20-50, BO PFF 50	12.000 – 14.000	10	42719506	CD PFF 50 Z 60	-
		80	SBH 20-50, BO PFF 50	12.000 – 14.000	10	42719508	CD PFF 50 Z 80	-
		120	SBH 20-50, BO PFF 50	12.000 – 14.000	10	42719512	CD PFF 50 Z 120	-
75	Z	40	SBH 75, BO PFF 75	8.000 – 10.000	10	42719704	CD PFF 75 Z 40	-
		60	SBH 75, BO PFF 75	8.000 – 10.000	10	42719706	CD PFF 75 Z 60	-
		80	SBH 75, BO PFF 75	8.000 – 10.000	10	42719708	CD PFF 75 Z 80	-
		120	SBH 75, BO PFF 75	8.000 – 10.000	10	42719712	CD PFF 75 Z 120	-
<b>CDR sistem</b> 								
50	Z	40	SBHR 20-75	12.000 – 14.000	10	47202125	CDR PFF 50 Z 40	-
		60	SBHR 20-75	12.000 – 14.000	10	47202126	CDR PFF 50 Z 60	-
		80	SBHR 20-75	12.000 – 14.000	10	47202533	CDR PFF 50 Z 80	-
		120	SBHR 20-75	12.000 – 14.000	10	47202534	CDR PFF 50 Z 120	-
75	Z	40	SBHR 20-75	8.000 – 10.000	10	47202101	CDR PFF 75 Z 40	-
		60	SBHR 20-75	8.000 – 10.000	10	47202535	CDR PFF 75 Z 60	-
		80	SBHR 20-75	8.000 – 10.000	10	47202536	CDR PFF 75 Z 80	-
		120	SBHR 20-75	8.000 – 10.000	10	47202092	CDR PFF 75 Z 120	-

## Mini-POLIFAN tutucu

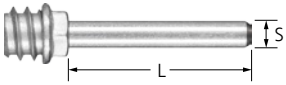

### BO PFF

COMBIDISC Mini-POLIFAN için uygun tutucular.

S [mm]	L [mm]	Uygun takım		Ürün no.	Tanım	Fiyat/birim TRY
6	40	CD PFF 50	1	42700050	BO PFF 50	-
		CD PFF 75	1	42700075	BO PFF 75	-



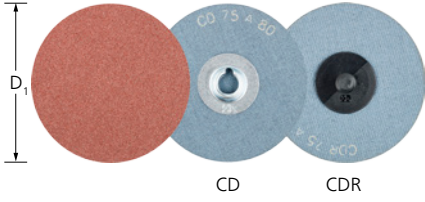



### Alüminyum oksit A versiyon

Endüstriyel ve profesyonel işlerde, kaba taşlamadan hassas taşlamaya genel uygulamalar için.



#### Özel nitelikler:

- Kullanım kolaylığı ve düşük titreşimli çalışma sayesinde çok konforlu.
- Kullanımda yapışma, kayma veya gevşeme nedenli aksama olmaz.
- Yenilikçi COMBIDISC sıkma sistemi sayesinde takım hızlıca değiştirilebildiğinden yüksek ekonomik verimlilik sağlar. Lütfen zımpara tutucuyu ayrı olarak sipariş ediniz.

D <sub>1</sub> [mm]	Aşındırıcı	Aşındırıcı büyüklüğü	Opt. RPM		Ürün no.	Tanım	Fiyat/birim TRY
<b>CD sistem</b> 							
20	A	60	20.000 – 35.000	100	42750206	CD 20 A 60	-
		80	20.000 – 35.000	100	42750208	CD 20 A 80	-
		120	20.000 – 35.000	100	42750212	CD 20 A 120	-
		180	20.000 – 35.000	100	42750218	CD 20 A 180	-
		320	20.000 – 35.000	100	42750232	CD 20 A 320	-
25	A	60	15.000 – 26.000	100	42750306	CD 25 A 60	-
		80	15.000 – 26.000	100	42750308	CD 25 A 80	-
		120	15.000 – 26.000	100	42750312	CD 25 A 120	-
		180	15.000 – 26.000	100	42750318	CD 25 A 180	-
		320	15.000 – 26.000	100	42750332	CD 25 A 320	-
38	A	36	10.000 – 16.000	100	42750403	CD 38 A 36	-
		60	10.000 – 16.000	100	42750406	CD 38 A 60	-
		80	10.000 – 16.000	100	42750408	CD 38 A 80	-
		120	10.000 – 16.000	100	42750412	CD 38 A 120	-
		180	10.000 – 16.000	100	42750418	CD 38 A 180	-
		320	10.000 – 16.000	100	42750432	CD 38 A 320	-
50	A	36	8.000 – 13.000	100	42750503	CD 50 A 36	-
		60	8.000 – 13.000	100	42750506	CD 50 A 60	-
		80	8.000 – 13.000	100	42750508	CD 50 A 80	-
		120	8.000 – 13.000	100	42750512	CD 50 A 120	-
		180	8.000 – 13.000	100	42750518	CD 50 A 180	-
		320	8.000 – 13.000	100	42750532	CD 50 A 320	-
75	A	36	5.000 – 9.000	50	42750703	CD 75 A 36	-
		60	5.000 – 9.000	50	42750706	CD 75 A 60	-
		80	5.000 – 9.000	50	42750708	CD 75 A 80	-
		120	5.000 – 9.000	50	42750712	CD 75 A 120	-
		180	5.000 – 9.000	50	42750718	CD 75 A 180	-
		320	5.000 – 9.000	50	42750732	CD 75 A 320	-
<b>CDR sistem</b> 							
20	A	60	20.000 – 35.000	100	42770206	CDR 20 A 60	-
		80	20.000 – 35.000	100	42770208	CDR 20 A 80	-
		120	20.000 – 35.000	100	42770212	CDR 20 A 120	-
25	A	60	15.000 – 26.000	100	42770306	CDR 25 A 60	-
		80	15.000 – 26.000	100	42770308	CDR 25 A 80	-
		120	15.000 – 26.000	100	42770312	CDR 25 A 120	-
		180	15.000 – 26.000	100	42770318	CDR 25 A 180	-
		320	15.000 – 26.000	100	42770332	CDR 25 A 320	-
38	A	36	10.000 – 16.000	100	42770403	CDR 38 A 36	-
		60	10.000 – 16.000	100	42770406	CDR 38 A 60	-
		80	10.000 – 16.000	100	42770408	CDR 38 A 80	-

Sonraki sayfada devam etmektedir

D <sub>1</sub> [mm]	Aşındırıcı	Aşındırıcı büyüklüğü	Opt. RPM		Ürün no.	Tanım	Fiyat/birim TRY
38	A	120	10.000 – 16.000	100	42770412	CDR 38 A 120	-
		180	10.000 – 16.000	100	42770418	CDR 38 A 180	-
		320	10.000 – 16.000	100	42770432	CDR 38 A 320	-
50	A	36	8.000 – 13.000	100	42770503	CDR 50 A 36	-
		60	8.000 – 13.000	100	42770506	CDR 50 A 60	-
		80	8.000 – 13.000	100	42770508	CDR 50 A 80	-
		120	8.000 – 13.000	100	42770512	CDR 50 A 120	-
		180	8.000 – 13.000	100	42770518	CDR 50 A 180	-
		320	8.000 – 13.000	100	42770532	CDR 50 A 320	-
		75	A	36	5.000 – 9.000	50	42770703
60	5.000 – 9.000			50	42770706	CDR 75 A 60	-
80	5.000 – 9.000			50	42770708	CDR 75 A 80	-
120	5.000 – 9.000			50	42770712	CDR 75 A 120	-
180	5.000 – 9.000			50	42770718	CDR 75 A 180	-
320	5.000 – 9.000			50	42770732	CDR 75 A 320	-

4

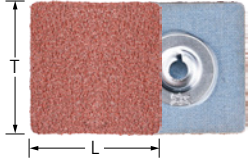



### Doğrusal taşlama versiyonu için alüminyum oksit A

Endüstride ve profesyonel mesleklerde genel kaba ve hassas arası taşlama uygulamaları için. Köşelerin taşlanması ve doğrusal yüzey finisajları hazırlamak için uygundur.

#### Özel nitelikler:

- Takım hızlıca değiştirilebildiğinden yüksek ekonomik verimlilik sağlar. Lütfen gerekli zımpara tutucuyu ayrı olarak sipariş ediniz.
- Çok hassas çalışması ve düzgün operasyonu sayesinde yüksek konfor sağlar.
- Kullanımda yapışma, kayma veya gevşeme nedenli aksama olmaz.

L [mm]	T [mm]	Aşındırıcı	Aşındırıcı büyüklüğü		Ürün no.	Tanım	Fiyat/birim TRY
<b>CD sistem</b> 							
35	35	A	60	100	42799034	CD SQ 35x35 A 60	-
			120	100	42799035	CD SQ 35x35 A 120	-
			180	100	42799036	CD SQ 35x35 A 180	-

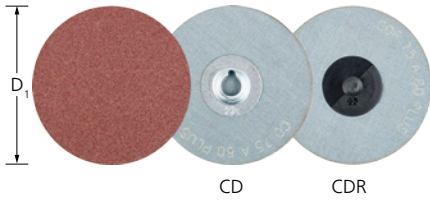



### Alüminyum oksit A-PLUS versiyon



Kaba taşlamadan hassas taşlamaya genel uygulamalar için. Dayanıklı altlık malzemesi sayesinde yüksek talaş kaldırma kapasitesine sahiptir. Yüksek dayanma gücü sayesinde kenar taşlama için özellikle uygundur.

#### Özel nitelikler:

- Kullanım kolaylığı ve düşük titreşimli çalışma sayesinde çok konforlu.
- Kullanımda yapışma, kayma veya gevşeme nedenli aksama olmaz.
- Yenilikçi COMBIDISC sıkma sistemi sayesinde takım hızlıca değiştirilebildiğinden yüksek ekonomik verimlilik sağlar. Lütfen zımpara tutucuyu ayrı olarak sipariş ediniz.

D <sub>1</sub> [mm]	Aşındırıcı	Aşındırıcı büyüklüğü	Opt. RPM		Ürün no.	Tanım	Fiyat/birim TRY
<b>CD sistem</b> 							
50	A-PLUS	36	8.000 – 13.000	100	42755503	CD 50 A 36 PLUS	-
		60	8.000 – 13.000	100	42755506	CD 50 A 60 PLUS	-
		80	8.000 – 13.000	100	42755508	CD 50 A 80 PLUS	-
		120	8.000 – 13.000	100	42755512	CD 50 A 120 PLUS	-
75	A-PLUS	36	5.000 – 9.000	50	42755703	CD 75 A 36 PLUS	-
		60	5.000 – 9.000	50	42755706	CD 75 A 60 PLUS	-
		80	5.000 – 9.000	50	42755708	CD 75 A 80 PLUS	-
		120	5.000 – 9.000	50	42755712	CD 75 A 120 PLUS	-

Sonraki sayfada devam etmektedir

D <sub>1</sub> [mm]	Aşındırıcı	Aşındırıcı büyüklüğü	Opt. RPM		Ürün no.	Tanım	Fiyat/birim TRY
<b>CDR sistem</b> 							
50	A-PLUS	36	8.000 – 13.000	100	42775503	CDR 50 A 36 PLUS	-
		60	8.000 – 13.000	100	42775506	CDR 50 A 60 PLUS	-
		80	8.000 – 13.000	100	42775508	CDR 50 A 80 PLUS	-
		120	8.000 – 13.000	100	42775512	CDR 50 A 120 PLUS	-
75	A-PLUS	36	5.000 – 9.000	50	42775703	CDR 75 A 36 PLUS	-
		60	5.000 – 9.000	50	42775706	CDR 75 A 60 PLUS	-
		80	5.000 – 9.000	50	42775708	CDR 75 A 80 PLUS	-
		120	5.000 – 9.000	50	42775712	CDR 75 A 120 PLUS	-

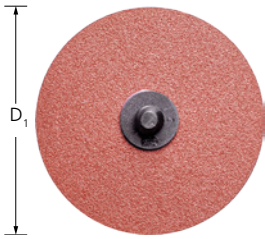



### RS alüminyum oksit A-PLUS versiyon

Uzun takım ömrü ve yüksek talaş kaldırma performansı ile, erişilmesi son derece zor alanlarda kaba taşlamadan hassas taşlamaya genel uygulamalar için idealdir.



#### Özel nitelikler:

- Motor kanalları ve yuvaları gibi geri yönlü tamir kaynaklarının temizliği için mükemmeldir.
- Aşındırıcı kaplama, takımın alt tarafında yer almaktadır. Bu da ulaşılması zor alanlarda rahat ve güvenli şekilde geriye doğru çalışabilmesini sağlar.
- Kaynaklı yanma odası plakalarında çalışmak için idealdir. Lütfen gerekli altlıkları ayrıca sipariş ediniz.

D <sub>1</sub> [mm]	Aşındırıcı	Aşındırıcı büyüklüğü	Opt. RPM		Ürün no.	Tanım	Fiyat/birim TRY
<b>CDR sistem</b> 							
38	A-PLUS	60	10.000 – 16.000	100	42799025	CDR 38 A 60 PLUS RS	-
		80	10.000 – 16.000	100	42799026	CDR 38 A 80 PLUS RS	-
		120	10.000 – 16.000	100	42799027	CDR 38 A 120 PLUS RS	-
50	A-PLUS	60	8.000 – 13.000	100	42799028	CDR 50 A 60 PLUS RS	-
		80	8.000 – 13.000	100	42799029	CDR 50 A 80 PLUS RS	-
		120	8.000 – 13.000	100	42799030	CDR 50 A 120 PLUS RS	-
75	A-PLUS	60	5.000 – 9.000	50	42799031	CDR 75 A 60 PLUS RS	-
		80	5.000 – 9.000	50	42799032	CDR 75 A 80 PLUS RS	-
		120	5.000 – 9.000	50	42799033	CDR 75 A 120 PLUS RS	-

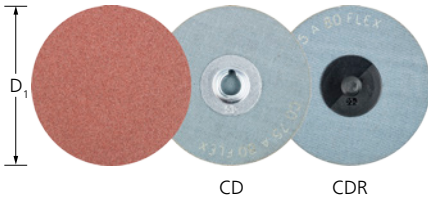



### Alüminyum oksit A-FLEX versiyon



Özellikle esnek aşındırıcı diskler, konturlarda ve içbükey yüzeylerde çalışmak için özellikle uygundur, örn. takım ve kalıp yapımı. Yüzey finisajında dikişsiz geçişler elde etmek için.

#### Özel nitelikler:

- Kullanım kolaylığı ve düşük titreşimli çalışma sayesinde çok konforlu.
- Kullanımda yapışma, kayma veya gevşeme nedenli aksama olmaz.
- Yenilikçi COMBIDISC sıkma sistemi sayesinde takım hızlıca değiştirilebildiğinden yüksek ekonomik verimlilik sağlar. Lütfen zımpara tutucuyu ayrı olarak sipariş ediniz.

D <sub>1</sub> [mm]	Aşındırıcı	Aşındırıcı büyüklüğü	Opt. RPM		Ürün no.	Tanım	Fiyat/birim TRY
<b>CD sistem</b> 							
38	A-FLEX	60 FLEX	10.000 – 16.000	100	42757406	CD 38 A 60 FLEX	-
		80 FLEX	10.000 – 16.000	100	42757408	CD 38 A 80 FLEX	-
		120 FLEX	10.000 – 16.000	100	42757412	CD 38 A 120 FLEX	-
50	A-FLEX	60 FLEX	8.000 – 13.000	100	42757506	CD 50 A 60 FLEX	-
		80 FLEX	8.000 – 13.000	100	42757508	CD 50 A 80 FLEX	-

Sonraki sayfada devam etmektedir

D <sub>1</sub> [mm]	Aşındırıcı	Aşındırıcı büyüklüğü	Opt. RPM		Ürün no.	Tanım	Fiyat/birim TRY
50	A-FLEX	120 FLEX	8.000 – 13.000	100	42757512	CD 50 A 120 FLEX	-
75	A-FLEX	60 FLEX	5.000 – 9.000	50	42757706	CD 75 A 60 FLEX	-
		80 FLEX	5.000 – 9.000	50	42757708	CD 75 A 80 FLEX	-
		120 FLEX	5.000 – 9.000	50	42757712	CD 75 A 120 FLEX	-
<b>CDR sistem</b>							
38	A-FLEX	60 FLEX	10.000 – 16.000	100	42777406	CDR 38 A 60 FLEX	-
		120 FLEX	10.000 – 16.000	100	42777412	CDR 38 A 120 FLEX	-
75	A-FLEX	60 FLEX	5.000 – 9.000	50	42777706	CDR 75 A 60 FLEX	-
		80 FLEX	5.000 – 9.000	50	42777708	CDR 75 A 80 FLEX	-
		120 FLEX	5.000 – 9.000	50	42777712	CDR 75 A 120 FLEX	-

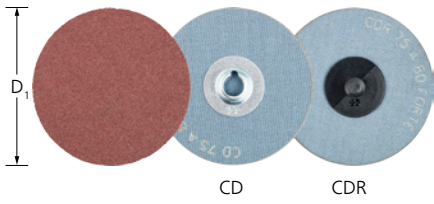



## Alüminyum oksit A-FORTE versiyon

Uzun takım ömrü ve yüksek talaş kaldırma performanslı, kaba taşlamadan hassas taşlamaya genel uygulamalar için.



### Özel nitelikler:

- Kullanım kolaylığı ve düşük titreşimli çalışma sayesinde çok konforlu.
- Kullanımda yapışma, kayma veya gevşeme nedenli aksama olmaz.
- Yenilikçi COMBIDISC sıkma sistemi sayesinde takım hızlıca değiştirilebildiğinden yüksek ekonomik verimlilik sağlar. Lütfen zımpara tutucuyu ayrı olarak sipariş ediniz.

D <sub>1</sub> [mm]	Aşındırıcı	Aşındırıcı büyüklüğü	Opt. RPM		Ürün no.	Tanım	Fiyat/birim TRY
<b>CD sistem</b>							
25	A-FORTE	60 FORTE	15.000 – 26.000	100	42751306	CD 25 A 60 FORTE	-
		80 FORTE	15.000 – 26.000	100	42751308	CD 25 A 80 FORTE	-
		120 FORTE	15.000 – 26.000	100	42751312	CD 25 A 120 FORTE	-
38	A-FORTE	36 FORTE	10.000 – 16.000	100	42751403	CD 38 A 36 FORTE	-
		60 FORTE	10.000 – 16.000	100	42751406	CD 38 A 60 FORTE	-
		80 FORTE	10.000 – 16.000	100	42751408	CD 38 A 80 FORTE	-
		120 FORTE	10.000 – 16.000	100	42751412	CD 38 A 120 FORTE	-
50	A-FORTE	36 FORTE	8.000 – 13.000	100	42751503	CD 50 A 36 FORTE	-
		60 FORTE	8.000 – 13.000	100	42751506	CD 50 A 60 FORTE	-
		80 FORTE	8.000 – 13.000	100	42751508	CD 50 A 80 FORTE	-
		120 FORTE	8.000 – 13.000	100	42751512	CD 50 A 120 FORTE	-
75	A-FORTE	36 FORTE	5.000 – 9.000	50	42751703	CD 75 A 36 FORTE	-
		60 FORTE	5.000 – 9.000	50	42751706	CD 75 A 60 FORTE	-
		80 FORTE	5.000 – 9.000	50	42751708	CD 75 A 80 FORTE	-
		120 FORTE	5.000 – 9.000	50	42751712	CD 75 A 120 FORTE	-
<b>CDR sistem</b>							
25	A-FORTE	60 FORTE	15.000 – 26.000	100	42771306	CDR 25 A 60 FORTE	-
		80 FORTE	15.000 – 26.000	100	42771308	CDR 25 A 80 FORTE	-
		120 FORTE	15.000 – 26.000	100	42771312	CDR 25 A 120 FORTE	-
38	A-FORTE	36 FORTE	10.000 – 16.000	100	42771403	CDR 38 A 36 FORTE	-
		60 FORTE	10.000 – 16.000	100	42771406	CDR 38 A 60 FORTE	-
		80 FORTE	10.000 – 16.000	100	42771408	CDR 38 A 80 FORTE	-
		120 FORTE	10.000 – 16.000	100	42771412	CDR 38 A 120 FORTE	-
50	A-FORTE	36 FORTE	8.000 – 13.000	100	42771503	CDR 50 A 36 FORTE	-
		60 FORTE	8.000 – 13.000	100	42771506	CDR 50 A 60 FORTE	-
		80 FORTE	8.000 – 13.000	100	42771508	CDR 50 A 80 FORTE	-

Sonraki sayfada devam etmektedir

D <sub>1</sub> [mm]	Aşındırıcı	Aşındırıcı büyüklüğü	Opt. RPM		Ürün no.	Tanım	Fiyat/birim TRY
50	A-FORTE	120 FORTE	8.000 – 13.000	100	42771512	CDR 50 A 120 FORTE	-
75	A-FORTE	36 FORTE	5.000 – 9.000	50	42771703	CDR 75 A 36 FORTE	-
		60 FORTE	5.000 – 9.000	50	42771706	CDR 75 A 60 FORTE	-
		80 FORTE	5.000 – 9.000	50	42771708	CDR 75 A 80 FORTE	-
		120 FORTE	5.000 – 9.000	50	42771712	CDR 75 A 120 FORTE	-

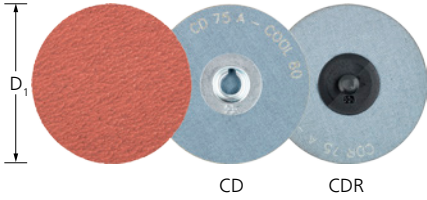



### Alüminyum oksit A-COOL versiyon

Paslanmaz çelik (INOX) gibi talaş kaldırmanın zorlu olduğu malzemelerde kaba taşlamadan hassas taşlamaya kadar genel uygulamalar için. Taşlama katkı maddeleri, talaş kaldırma oranını ciddi oranda artırır, tıkanmayı önler ve daha soğuk taşlamaya olanak tanır.



#### Özel nitelikler:

- Kullanım kolaylığı ve düşük titreşimli çalışma sayesinde çok konforlu.
- Kullanımda yapışma, kayma veya gevşeme nedenli aksama olmaz.
- Yenilikçi COMBIDISC sıkma sistemi sayesinde takım hızlıca değiştirilebildiğinden yüksek ekonomik verimlilik sağlar. Lütfen zımpara tutucuyu ayrı olarak sipariş ediniz.

D <sub>1</sub> [mm]	Aşındırıcı	Aşındırıcı büyüklüğü	Opt. RPM		Ürün no.	Tanım	Fiyat/birim TRY
<b>CD sistem</b> 							
50	A-COOL	36	8.000 – 13.000	100	42752503	CD 50 A-COOL 36	-
		60	8.000 – 13.000	100	42752506	CD 50 A-COOL 60	-
		80	8.000 – 13.000	100	42752508	CD 50 A-COOL 80	-
75	A-COOL	36	5.000 – 9.000	50	42752703	CD 75 A-COOL 36	-
		60	5.000 – 9.000	50	42752706	CD 75 A-COOL 60	-
		80	5.000 – 9.000	50	42752708	CD 75 A-COOL 80	-
<b>CDR sistem</b> 							
50	A-COOL	36	8.000 – 13.000	100	42772503	CDR 50 A-COOL 36	-
		60	8.000 – 13.000	100	42772506	CDR 50 A-COOL 60	-
		80	8.000 – 13.000	100	42772508	CDR 50 A-COOL 80	-
75	A-COOL	36	5.000 – 9.000	50	42772703	CDR 75 A-COOL 36	-
		60	5.000 – 9.000	50	42772706	CDR 75 A-COOL 60	-
		80	5.000 – 9.000	50	42772708	CDR 75 A-COOL 80	-

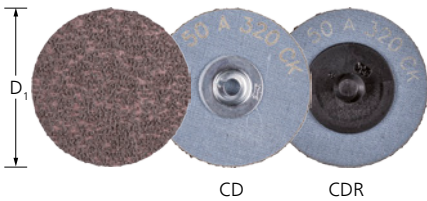



### Alüminyum oksit A kompakt tanecek versiyon

Hassas-çok hassas taşlama ve parlatma için adım adım hazırlıklarda özellikle uygundur. Kendini bileyen kompakt tanecek çok uzun takım ömrü sağlar ve tüm takım ömrü boyunca tutarlı yüzey kalitesi seviyeleri elde eder.

#### Özel nitelikler:

- Kullanım kolaylığı ve düşük titreşimli çalışma sayesinde çok konforlu.
- Kullanımda yapışma, kayma veya gevşeme nedenli aksama olmaz.
- Lütfen gerekli altlıkları ayrıca sipariş ediniz. Sadece 20–50 mm çaplı altlıklar kullanınız.

D <sub>1</sub> [mm]	Aşındırıcı	Aşındırıcı büyüklüğü	Opt. RPM		Ürün no.	Tanım	Fiyat/birim TRY
<b>CD sistem</b> 							
50	A-CK	120	3.800 – 13.000	100	42755012	CD 50 A 120 CK	-
		180	3.800 – 13.000	100	42755018	CD 50 A 180 CK	-
		240	3.800 – 13.000	100	42755024	CD 50 A 240 CK	-
		320	3.800 – 13.000	100	42755032	CD 50 A 320 CK	-

Sonraki sayfada devam etmektedir

D <sub>1</sub> [mm]	Aşındırıcı	Aşındırıcı büyüklüğü	Opt. RPM		Ürün no.	Tanım	Fiyat/birim TRY
50	A-CK	400	3.800 – 13.000	100	42755040	CD 50 A 400 CK	-
		600	3.800 – 13.000	100	42755060	CD 50 A 600 CK	-
		800	3.800 – 13.000	100	42755080	CD 50 A 800 CK	-
		1000	3.800 – 13.000	100	42755100	CD 50 A 1000 CK	-
		1200	3.800 – 13.000	100	42755120	CD 50 A 1200 CK	-
75	A-CK	120	2.500 – 9.000	50	42757012	CD 75 A 120 CK	-
		180	2.500 – 9.000	50	42757018	CD 75 A 180 CK	-
		400	2.500 – 9.000	50	42757040	CD 75 A 400 CK	-
		600	2.500 – 9.000	50	42757060	CD 75 A 600 CK	-
		800	2.500 – 9.000	50	42757080	CD 75 A 800 CK	-
		1000	2.500 – 9.000	50	42757100	CD 75 A 1000 CK	-
1200	2.500 – 9.000	50	42757120	CD 75 A 1200 CK	-		

### CDR sistem



50	A-CK	120	3.800 – 13.000	100	42795012	CDR 50 A 120 CK	-
		180	3.800 – 13.000	100	42795018	CDR 50 A 180 CK	-
		240	3.800 – 13.000	100	42795024	CDR 50 A 240 CK	-
		320	3.800 – 13.000	100	42795032	CDR 50 A 320 CK	-
		400	3.800 – 13.000	100	42795040	CDR 50 A 400 CK	-
		600	3.800 – 13.000	100	42795060	CDR 50 A 600 CK	-
		800	3.800 – 13.000	100	42795080	CDR 50 A 800 CK	-
		1000	3.800 – 13.000	100	42795100	CDR 50 A 1000 CK	-
		1200	3.800 – 13.000	100	42795120	CDR 50 A 1200 CK	-
75	A-CK	320	2.500 – 9.000	50	42797032	CDR 75 A 320 CK	-
		400	2.500 – 9.000	50	42797040	CDR 75 A 400 CK	-
		600	2.500 – 9.000	50	42797060	CDR 75 A 600 CK	-
		800	2.500 – 9.000	50	42797080	CDR 75 A 800 CK	-
		1000	2.500 – 9.000	50	42797100	CDR 75 A 1000 CK	-
1200	2.500 – 9.000	50	42797120	CDR 75 A 1200 CK	-		

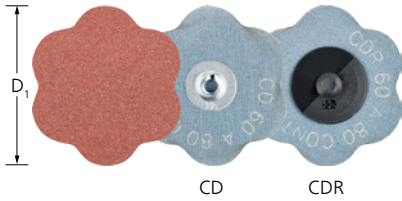

### Alüminyum oksit A-CONTOUR versiyon

Çok esnek tir ve dış konturu sayesinde adapte edilebilir. İş parçasında dalma izleri bırakmaz.



#### Özel nitelikler:

- Kullanım kolaylığı ve düşük titreşimli çalışma sayesinde çok konforlu.
- Kullanımda yapışma, kayma veya gevşeme nedenli aksama olmaz.
- Yenilikçi COMBIDISC sıkma sistemi sayesinde takım hızlıca değiştirilebildiğinden yüksek ekonomik verimlilik sağlar. Lütfen zımpara tutucuyu ayrı olarak sipariş ediniz.

D <sub>1</sub> [mm]	Aşındırıcı	Aşındırıcı büyüklüğü	Opt. RPM		Ürün no.	Tanım	Fiyat/birim TRY
<b>CD sistem</b>							
60	A	60 CONTOUR	7.500 – 11.000	50	42759001	CD 60 A 60 CONTOUR	-
		80 CONTOUR	7.500 – 11.000	50	42759002	CD 60 A 80 CONTOUR	-
		120 CONTOUR	7.500 – 11.000	50	42759003	CD 60 A 120 CONTOUR	-
		180 CONTOUR	7.500 – 11.000	50	42759004	CD 60 A 180 CONTOUR	-
<b>CDR sistem</b>							
60	A	60 CONTOUR	7.500 – 11.000	50	42759005	CDR 60 A 60 CONTOUR	-
		80 CONTOUR	7.500 – 11.000	50	42759006	CDR 60 A 80 CONTOUR	-
		120 CONTOUR	7.500 – 11.000	50	42759007	CDR 60 A 120 CONTOUR	-
		180 CONTOUR	7.500 – 11.000	50	42759008	CDR 60 A 180 CONTOUR	-

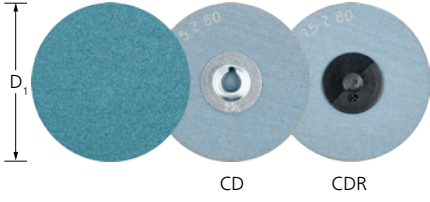



### Zirkonyum Z versiyon

Uzun takım ömrü ve yüksek talaş kaldırma performanslı kaba taşlama uygulamaları için. 36 ve 60 tanecek büyüklüklerinin kullanıldığı kaba taşlama uygulamalarında oldukça yüksek talaş kaldırma performansı sunarlar.



#### Özel nitelikler:

- Kullanım kolaylığı ve düşük titreşimli çalışma sayesinde çok konforlu.
- Kullanımda yapışma, kayma veya gevşeme nedenli aksama olmaz.
- Yenilikçi COMBIDISC sıkma sistemi sayesinde takım hızlıca değiştirilebildiğinden yüksek ekonomik verimlilik sağlar. Lütfen zımpara tutucuyu ayrı olarak sipariş ediniz.

D <sub>1</sub> [mm]	Aşındırıcı	Aşındırıcı büyüklüğü	Opt. RPM		Ürün no.	Tanım	Fiyat/birim TRY
<b>CD sistem</b> 							
38	Z	36	5.000 – 16.000	100	42753403	CD 38 Z 36	-
		60	5.000 – 16.000	100	42753406	CD 38 Z 60	-
		80	5.000 – 16.000	100	42753408	CD 38 Z 80	-
50	Z	36	3.800 – 13.000	100	42753503	CD 50 Z 36	-
		60	3.800 – 13.000	100	42753506	CD 50 Z 60	-
		80	3.800 – 13.000	100	42753508	CD 50 Z 80	-
75	Z	36	2.500 – 9.000	50	42753703	CD 75 Z 36	-
		60	2.500 – 9.000	50	42753706	CD 75 Z 60	-
		80	2.500 – 9.000	50	42753708	CD 75 Z 80	-
<b>CDR sistem</b> 							
38	Z	36	5.000 – 16.000	100	42773403	CDR 38 Z 36	-
		60	5.000 – 16.000	100	42773406	CDR 38 Z 60	-
		80	5.000 – 16.000	100	42773408	CDR 38 Z 80	-
50	Z	36	3.800 – 13.000	100	42773503	CDR 50 Z 36	-
		60	3.800 – 13.000	100	42773506	CDR 50 Z 60	-
		80	3.800 – 13.000	100	42773508	CDR 50 Z 80	-
75	Z	36	2.500 – 9.000	50	42773703	CDR 75 Z 36	-
		60	2.500 – 9.000	50	42773706	CDR 75 Z 60	-
		80	2.500 – 9.000	50	42773708	CDR 75 Z 80	-



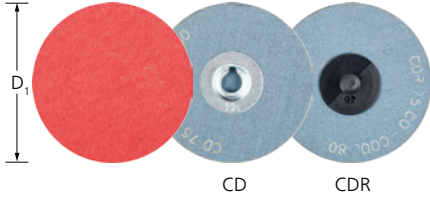

## Seramik oksit tanecik CO-COOL versiyon

Kendini bileyen seramik oksit tanecik sayesinde sürekli yüksek performans ve agresif taşlama sağlar. Taşlama katkı maddeleri, ısıyı iyi iletmeyen sert malzemelerde talaş kaldırma oranını artırır, tıkanmayı önler ve daha soğuk taşlamaya olanak tanır.



### Özel nitelikler:

- Kullanım kolaylığı ve düşük titreşimli çalışma sayesinde çok konforlu.
- Kullanımda yapışma, kayma veya gevşeme nedenli aksama olmaz.
- Yenilikçi COMBIDISC sıkma sistemi sayesinde takım hızlıca değiştirilebildiğinden yüksek ekonomik verimlilik sağlar. Lütfen zımpara tutucuyu ayrı olarak sipariş ediniz.

D <sub>1</sub> [mm]	Aşındırıcı	Aşındırıcı büyüklüğü	Opt. RPM		Ürün no.	Tanım	Fiyat/birim TRY
<b>CD sistem</b>							
38	CO-COOL	24	5.000 – 16.000	100	42756402	CD 38 CO-COOL 24	-
		36	5.000 – 16.000	100	42756403	CD 38 CO-COOL 36	-
		60	5.000 – 16.000	100	42756406	CD 38 CO-COOL 60	-
		80	5.000 – 16.000	100	42756408	CD 38 CO-COOL 80	-
		120	5.000 – 16.000	100	42756412	CD 38 CO-COOL 120	-
50	CO-COOL	24	3.800 – 13.000	100	42756502	CD 50 CO-COOL 24	-
		36	3.800 – 13.000	100	42756503	CD 50 CO-COOL 36	-
		60	3.800 – 13.000	100	42756506	CD 50 CO-COOL 60	-
		80	3.800 – 13.000	100	42756508	CD 50 CO-COOL 80	-
		120	3.800 – 13.000	100	42756512	CD 50 CO-COOL 120	-
75	CO-COOL	24	2.500 – 9.000	50	42756702	CD 75 CO-COOL 24	-
		36	2.500 – 9.000	50	42756703	CD 75 CO-COOL 36	-
		60	2.500 – 9.000	50	42756706	CD 75 CO-COOL 60	-
		80	2.500 – 9.000	50	42756708	CD 75 CO-COOL 80	-
		120	2.500 – 9.000	50	42756712	CD 75 CO-COOL 120	-
<b>CDR sistem</b>							
38	CO-COOL	36	5.000 – 16.000	100	42776403	CDR 38 CO-COOL 36	-
		60	5.000 – 16.000	100	42776406	CDR 38 CO-COOL 60	-
		80	5.000 – 16.000	100	42776408	CDR 38 CO-COOL 80	-
		120	5.000 – 16.000	100	42776412	CDR 38 CO-COOL 120	-
50	CO-COOL	24	3.800 – 13.000	100	42776502	CDR 50 CO-COOL 24	-
		36	3.800 – 13.000	100	42776503	CDR 50 CO-COOL 36	-
		60	3.800 – 13.000	100	42776506	CDR 50 CO-COOL 60	-
		80	3.800 – 13.000	100	42776508	CDR 50 CO-COOL 80	-
		120	3.800 – 13.000	100	42776512	CDR 50 CO-COOL 120	-
75	CO-COOL	24	2.500 – 9.000	50	42776702	CDR 75 CO-COOL 24	-
		36	2.500 – 9.000	50	42776703	CDR 75 CO-COOL 36	-
		60	2.500 – 9.000	50	42776706	CDR 75 CO-COOL 60	-
		80	2.500 – 9.000	50	42776708	CDR 75 CO-COOL 80	-
		120	2.500 – 9.000	50	42776712	CDR 75 CO-COOL 120	-



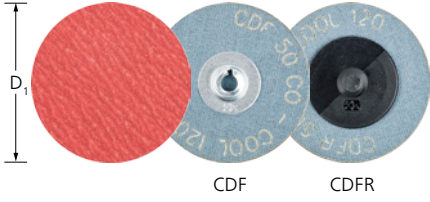



### Seramik tanecikli CO-COOL mini fiber zımpara tipi

Kendini bileyen seramik oksit tanecik sayesinde sürekli yüksek performans ve agresif taşlama sağlar. Taşlama katkı maddeleri, ısıyı iyi iletmeyen sert malzemelerde talaş kaldırma oranını artırır, tıkanmayı önler ve daha soğuk taşlamaya olanak tanır.

#### Özel nitelikler:

- Yüzey ve kenar taşlama için mükemmeldir. Fiber altlık, zımparayı güçlendirir ve talaş kaldırmasını artırır.

- Takım hızlıca değiştirilebildiğinden yüksek ekonomik verimlilik sağlar. Düşük titreşimli çalışma ve kolay kullanım sayesinde yüksek konfor sağlar.
- Lütfen gerekli altlıkları ayrıca sipariş ediniz. Yapışma, kayma veya gevşeme yüzünden kullanımda kesintilere yol açmaz.

D <sub>1</sub> [mm]	Aşındırıcı	Aşındırıcı büyüklüğü	Opt. RPM		Ürün no.	Tanım	Fiyat/birim TRY
<b>CD sistem</b> 							
50	CO-COOL	36	3.800 – 13.000	100	42749503	CDF 50 CO-COOL 36	-
		50	3.800 – 13.000	100	42749505	CDF 50 CO-COOL 50	-
		80	3.800 – 13.000	100	42749508	CDF 50 CO-COOL 80	-
		120	3.800 – 13.000	100	42749512	CDF 50 CO-COOL 120	-
75	CO-COOL	36	2.500 – 9.000	50	42749703	CDF 75 CO-COOL 36	-
		50	2.500 – 9.000	50	42749705	CDF 75 CO-COOL 50	-
		80	2.500 – 9.000	50	42749708	CDF 75 CO-COOL 80	-
		120	2.500 – 9.000	50	42749712	CDF 75 CO-COOL 120	-
<b>CDR sistem</b> 							
50	CO-COOL	36	3.800 – 13.000	100	42778503	CDFR 50 CO-COOL 36	-
		50	3.800 – 13.000	100	42778505	CDFR 50 CO-COOL 50	-
		80	3.800 – 13.000	100	42778508	CDFR 50 CO-COOL 80	-
		120	3.800 – 13.000	100	42778512	CDFR 50 CO-COOL 120	-
75	CO-COOL	36	2.500 – 9.000	50	42778703	CDFR 75 CO-COOL 36	-
		50	2.500 – 9.000	50	42778705	CDFR 75 CO-COOL 50	-
		80	2.500 – 9.000	50	42778708	CDFR 75 CO-COOL 80	-
		120	2.500 – 9.000	50	42778712	CDFR 75 CO-COOL 120	-

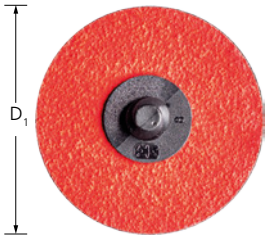



### RS seramik oksit tanecik CO-COOL mini fiber zımpara versiyon

Kendini bileyen seramik oksit tanecik sayesinde sürekli yüksek performans ve agresif taşlama sağlar. Taşlama katkı maddeleri, ısıyı iyi iletmeyen sert malzemelerde talaş kaldırma oranını artırır, tıkanmayı önler ve daha soğuk taşlamaya olanak tanır.



#### Özel nitelikler:

- Motor kanalları ve yuvaları gibi geri yönlü tamir kaynaklarının temizliği için mükemmeldir.
- Aşındırıcı kaplama, takımın alt tarafında yer almaktadır. Bu da ulaşılması zor alanlarda rahat ve güvenli şekilde geriye doğru da çalışabilmesini sağlar.
- Kaynaklı yanma odası plakalarında çalışmak için idealdir. Gerekli altlıkları ayrıca sipariş ediniz.

D <sub>1</sub> [mm]	Aşındırıcı	Aşındırıcı büyüklüğü	Opt. RPM		Ürün no.	Tanım	Fiyat/birim TRY
<b>CDR sistem</b> 							
38	CO-COOL	50	10.000 – 16.000	100	42799010	CDFR 38 CO-COOL 50 RS	-
		80	10.000 – 16.000	100	47201013	CDFR 38 CO-COOL 80 RS	-
		120	10.000 – 16.000	100	42799011	CDFR 38 CO-COOL 120 RS	-
50	CO-COOL	50	3.800 – 13.000	100	42799012	CDFR 50 CO-COOL 50 RS	-
		80	3.800 – 13.000	100	47201007	CDFR 50 CO-COOL 80 RS	-
		120	3.800 – 13.000	100	42799013	CDFR 50 CO-COOL 120 RS	-

Sonraki sayfada devam etmektedir

D <sub>1</sub> [mm]	Aşındırıcı	Aşındırıcı büyüklüğü	Opt. RPM		Ürün no.	Tanım	Fiyat/birim TRY
75	CO-COOL	50	2.500 – 9.000	50	42799014	CDFR 75 CO-COOL 50 RS	-
		80	2.500 – 9.000	50	47201014	CDFR 75 CO-COOL 80 RS	-
		120	2.500 – 9.000	50	42799015	CDFR 75 CO-COOL 120 RS	-

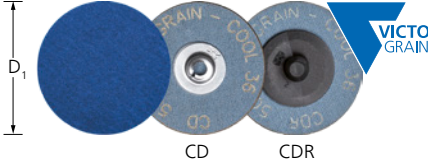



### VICTOGRAIN-COOL versiyon

Isıyı iyi iletmeyen çelik ve sert malzemelerde son derece uzun takım ömrü, en yüksek talaş kaldırma performansı ve istikrarlı yüksek performans gösteren son derece agresif taşlamalar içindir. Kaplamadaki aktif taşlama katkı maddeleri tıkanmayı önler ve daha soğuk taşlama imkanı sunar.

#### Özel nitelikler:

- Kullanım kolaylığı ve düşük titreşimli çalışma sayesinde çok konforlu.
- Kullanımda yapışma, kayma veya gevşeme nedenli aksama olmaz.

- Yenilikçi COMBIDISC sıkma sistemi sayesinde takım hızlıca değiştirilebildiğinden yüksek ekonomik verimlilik sağlar. Lütfen zımpara tutucuyu ayrı olarak sipariş ediniz.

D <sub>1</sub> [mm]	Aşındırıcı	Aşındırıcı büyüklüğü	Opt. RPM		Ürün no.	Tanım	Fiyat/birim TRY
<b>CD sistem</b>							
38	VICTOGRAIN-COOL	36	5.000 – 16.000	100	42798001	CD 38 VICTOGRAIN-COOL 36	-
50	VICTOGRAIN-COOL	36	3.800 – 13.000	100	42798002	CD 50 VICTOGRAIN-COOL 36	-
75	VICTOGRAIN-COOL	36	2.500 – 9.000	50	42798003	CD 75 VICTOGRAIN-COOL 36	-
<b>CDR sistem</b>							
38	VICTOGRAIN-COOL	36	5.000 – 16.000	100	42799001	CDR 38 VICTOGRAIN-COOL 36	-
50	VICTOGRAIN-COOL	36	3.800 – 13.000	100	42799002	CDR 50 VICTOGRAIN-COOL 36	-
75	VICTOGRAIN-COOL	36	2.500 – 9.000	50	42799003	CDR 75 VICTOGRAIN-COOL 36	-

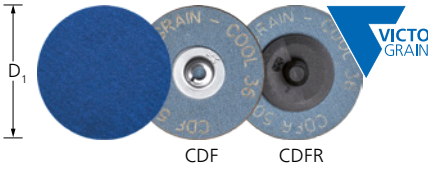



### VICTOGRAIN-COOL mini fiber zımpara tipi

Isıyı iyi iletmeyen çelik ve sert malzemelerde son derece uzun takım ömrü, en yüksek talaş kaldırma performansı ve istikrarlı yüksek performans gösteren son derece agresif taşlamalar içindir. Kaplamadaki aktif taşlama katkı maddeleri tıkanmayı önler ve daha soğuk taşlama imkanı sunar.

#### Özel nitelikler:

- Yüzey ve kenar taşlama için mükemmeldir. Fiber altlık, zımparayı güçlendirir ve talaş kaldırımını artırır.

- Takım hızlıca değiştirilebildiğinden yüksek ekonomik verimlilik sağlar. Düşük titreşimli çalışma ve kolay kullanım sayesinde yüksek konfor sağlar.
- Lütfen gerekli altlıkları ayrıca sipariş ediniz. Yapışma, kayma veya gevşeme yüzünden kullanımda kesintilere yol açmaz.

D <sub>1</sub> [mm]	Aşındırıcı	Aşındırıcı büyüklüğü	Opt. RPM		Ürün no.	Tanım	Fiyat/birim TRY
<b>CD sistem</b>							
38	VICTOGRAIN-COOL	36	5.000 – 16.000	100	42703836	CDF 38 VICTOGRAIN-COOL 36	-
		60	5.000 – 16.000	100	42703860	CD 38 VICTOGRAIN-COOL 60	-
		80	5.000 – 16.000	100	42703880	CD 38 VICTOGRAIN-COOL 80	-
50	VICTOGRAIN-COOL	36	3.800 – 13.000	100	42705036	CDF 50 VICTOGRAIN-COOL 36	-
		60	3.800 – 13.000	100	42705060	CD 50 VICTOGRAIN-COOL 60	-
		80	3.800 – 13.000	100	42705080	CD 50 VICTOGRAIN-COOL 80	-
75	VICTOGRAIN-COOL	36	2.500 – 9.000	50	42707536	CDF 75 VICTOGRAIN-COOL 36	-
		60	2.500 – 9.000	100	42707560	CD 75 VICTOGRAIN-COOL 60	-
		80	2.500 – 9.000	100	42707580	CD 75 VICTOGRAIN-COOL 80	-
<b>CDR sistem</b>							
38	VICTOGRAIN-COOL	36	5.000 – 16.000	100	42713836	CDFR 38 VICTOGRAIN-COOL 36	-
		60	5.000 – 16.000	100	42713860	CDR 38 VICTOGRAIN-COOL 60	-
		80	5.000 – 16.000	100	42713880	CDR 38 VICTOGRAIN-COOL 80	-

Sonraki sayfada devam etmektedir

D <sub>1</sub> [mm]	Aşındırıcı	Aşındırıcı büyüklüğü	Opt. RPM		Ürün no.	Tanım	Fiyat/birim TRY
50	VICTOGRAIN-COOL	36	3.800 – 13.000	100	42715036	CDFR 50 VICTOGRAIN-COOL 36	-
		60	3.800 – 13.000	100	42715060	CDR 50 VICTOGRAIN-COOL 60	-
		80	3.800 – 13.000	100	42715080	CDR 50 VICTOGRAIN-COOL 80	-
75	VICTOGRAIN-COOL	36	2.500 – 9.000	50	42717536	CDFR 75 VICTOGRAIN-COOL 36	-
		60	2.500 – 9.000	100	42717560	CDR 75 VICTOGRAIN-COOL 60	-
		80	2.500 – 9.000	100	42717580	CDR 75 VICTOGRAIN-COOL 80	-

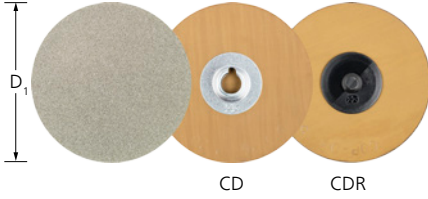

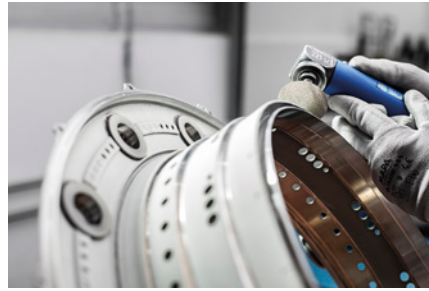

### Elmas versiyon

Son derece sert malzemelerde, aşınmaya dirençli kaplamalarda ve sert dış yüzeylerde çalışmak için mükemmeldir. Uçak motoru konstrüksiyonlarında kullanılan malzemelerde çalışmak için özellikle önerilmektedir.



### Özel nitelikler:

- Takım hızlıca değiştirilebildiğinden yüksek ekonomik verimlilik sağlar. Düşük titreşimli çalışma ve kolay kullanım sayesinde yüksek konfor sağlar.
- Lütfen gerekli altlıkları ayrıca sipariş ediniz. Yapışma, kayma veya gevşeme yüzünden kullanımda kesintilere yol açmaz.
- Elmas tanecek büyüklükleri, ISO 6344'e göre aşağıdaki tanecek büyüklüklerine karşılık gelmektedir: D 251 = P 60; D 126 = P 120; D 76 = P 220.

D <sub>1</sub> [mm]	Aşındırıcı	Tanecek büyüklüğü [µm]	Opt. RPM		Ürün no.	Tanım	Fiyat/birim TRY
<b>CD sistem</b> 							
25	DIA	251	7.500 – 15.000	10	42740001	CD DIA 25 D 251 - P 60	-
		126	7.500 – 15.000	10	42740002	CD DIA 25 D 126 - P 120	-
		76	7.500 – 15.000	10	42740003	CD DIA 25 D 76 - P 220	-
38	DIA	251	5.000 – 10.000	10	42740004	CD DIA 38 D 251 - P 60	-
		126	5.000 – 10.000	10	42740005	CD DIA 38 D 126 - P 120	-
		76	5.000 – 10.000	10	42740006	CD DIA 38 D 76 - P 220	-
50	DIA	251	3.800 – 7.500	10	42740007	CD DIA 50 D 251 - P 60	-
		126	3.800 – 7.500	10	42740008	CD DIA 50 D 126 - P 120	-
		76	3.800 – 7.500	10	42740009	CD DIA 50 D 76 - P 220	-
75	DIA	251	2.500 – 5.000	10	42740010	CD DIA 75 D 251 - P 60	-
		126	2.500 – 5.000	10	42740011	CD DIA 75 D 126 - P 120	-
		76	2.500 – 5.000	10	42740012	CD DIA 75 D 76 - P 220	-
<b>CDR sistem</b> 							
25	DIA	251	7.500 – 15.000	10	42758001	CDR DIA 25 D 251 - P 60	-
		126	7.500 – 15.000	10	42758002	CDR DIA 25 D 126 - P 120	-
50	DIA	251	3.800 – 7.500	10	42758007	CDR DIA 50 D 251 - P 60	-
		126	3.800 – 7.500	10	42758008	CDR DIA 50 D 126 - P 120	-
		76	3.800 – 7.500	10	42758009	CDR DIA 50 D 76 - P 220	-



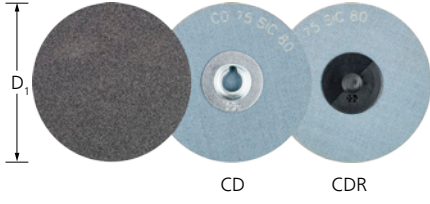



## Silisyum karbür SiC versiyon

Alüminyum, bakır, bronz, titanyum ve fiber takviyeli plastiklerden yapılmış bileşenlerde genel taşlama çalışmaları için. Özellikle titanyum alaşımlarında kullanım için tavsiye edilmektedir. Havaçılık endüstrisinde, özellikle tek onaylı aşındırıcının SiC olduğu durumlarda kullanmak için idealdir.



### Özel nitelikler:

- Kullanım kolaylığı ve düşük titreşimli çalışma sayesinde çok konforlu.
- Kullanımda yapışma, kayma veya gevşeme nedenli aksama olmaz.
- Yenilikçi COMBIDISC sıkma sistemi sayesinde takım hızlıca değiştirilebildiğinden yüksek ekonomik verimlilik sağlar. Lütfen zımpara tutucuyu ayrı olarak sipariş ediniz.

D <sub>1</sub> [mm]	Aşındırıcı	Aşındırıcı büyüklüğü	Opt. RPM		Ürün no.	Tanım	Fiyat/birim TRY
<b>CD sistem</b> 							
50	SiC	36	3.800 – 13.000	100	42754503	CD 50 SiC 36	-
		60	3.800 – 13.000	100	42754506	CD 50 SiC 60	-
		80	3.800 – 13.000	100	42754508	CD 50 SiC 80	-
		120	3.800 – 13.000	100	42754512	CD 50 SiC 120	-
		240	3.800 – 13.000	100	42754524	CD 50 SiC 240	-
75	SiC	36	2.500 – 9.000	50	42754703	CD 75 SiC 36	-
		60	2.500 – 9.000	50	42754706	CD 75 SiC 60	-
		80	2.500 – 9.000	50	42754708	CD 75 SiC 80	-
		120	2.500 – 9.000	50	42754712	CD 75 SiC 120	-
		240	2.500 – 9.000	50	42754724	CD 75 SiC 240	-
<b>CDR sistem</b> 							
50	SiC	36	3.800 – 13.000	100	42774503	CDR 50 SiC 36	-
		60	3.800 – 13.000	100	42774506	CDR 50 SiC 60	-
		80	3.800 – 13.000	100	42774508	CDR 50 SiC 80	-
		120	3.800 – 13.000	100	42774512	CDR 50 SiC 120	-
		240	3.800 – 13.000	100	42774524	CDR 50 SiC 240	-
75	SiC	36	2.500 – 9.000	50	42774703	CDR 75 SiC 36	-
		60	2.500 – 9.000	50	42774706	CDR 75 SiC 60	-
		80	2.500 – 9.000	50	42774708	CDR 75 SiC 80	-
		120	2.500 – 9.000	50	42774712	CDR 75 SiC 120	-
		240	2.500 – 9.000	50	42774724	CDR 75 SiC 240	-

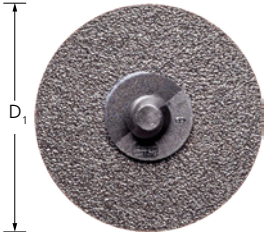

### RS silisyum karbür SiC versiyon

Alüminyum, bakır, bronz, titanyum ve fiber takviyeli plastiklerden yapılmış bileşenlerde genel taşlama çalışmaları için. Özellikle titanyum alaşımlarında kullanım için tavsiye edilmektedir. Havaçılık endüstrisinde, özellikle tek onaylı aşındırıcının SiC olduğu durumlarda kullanmak için idealdir.



#### Özel nitelikler:

- Motor kanalları ve yuvaları gibi geri yönlü tamir kaynaklarının temizliği için mükemmeldir.
- Aşındırıcı kaplama, takımın alt tarafında yer almaktadır. Bu da ulaşılması zor alanlarda rahat ve güvenli şekilde geriye doğru da çalışabilmesini sağlar.
- Kaynaklı yanma odası plakalarında çalışmak için idealdir. Gereklilikleri ayrıca sipariş ediniz.

D <sub>1</sub> [mm]	Aşındırıcı	Aşındırıcı büyüklüğü	Opt. RPM		Ürün no.	Tanım	Fiyat/birim TRY
<b>CDR sistem</b>							
38	SiC	60	10.000 – 16.000	100	42799016	CDR 38 SiC 60 RS	-
		80	10.000 – 16.000	100	42799017	CDR 38 SiC 80 RS	-
		120	10.000 – 16.000	100	42799018	CDR 38 SiC 120 RS	-
50	SiC	60	3.800 – 13.000	100	42799019	CDR 50 SiC 60 RS	-
		80	3.800 – 13.000	100	42799020	CDR 50 SiC 80 RS	-
		120	3.800 – 13.000	100	42799021	CDR 50 SiC 120 RS	-
75	SiC	60	2.500 – 9.000	50	42799022	CDR 75 SiC 60 RS	-
		80	2.500 – 9.000	50	42799023	CDR 75 SiC 80 RS	-
		120	2.500 – 9.000	50	42799024	CDR 75 SiC 120 RS	-



### POLICLEAN diskler CD, CDR

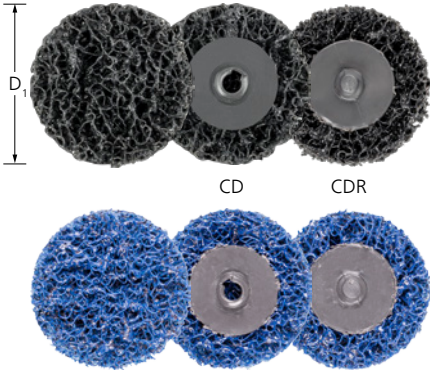

#### PCLR ve PCLR PLUS tipleri

Alın taşlamada boya, tufal, ısı kaynaklı renk bozukluğu, pas ve yapışkan kalıntılarının giderilmesi gibi kaba temizlik işleri içindir. POLICLEAN-PLUS diskleri (mavi) çok uzun takım ömrüne ve daha yüksek talaş kaldırma performansına sahiptir. Alüminyum oksit A ve silisyum karbür SiC versiyonları vardır.

#### Özel nitelikler:

- Kullanım kolaylığı ve düşük titreşimli çalışma sayesinde çok konforlu.
- Kullanımda yapışma, kayma veya gevşeme nedenli aksama olmaz.
- Yenilikçi COMBIDISC sıkma sistemi sayesinde takım hızlıca değiştirilebildiğinden yüksek ekonomik verimlilik sağlar. Lütfen zımpara tutucuyu ayrı olarak sipariş ediniz.

D <sub>1</sub> [mm]	Versiyon	Aşındırıcı	Opt. RPM		Ürün no.	Tanım	Fiyat/birim TRY
<b>CD sistem</b>							
50	PCLR	SiC	5.500 – 8.000	10	42780050	CD 50 PCLR	-
	PCLR PLUS	A	5.500 – 8.000	10	42780051	CD 50 PCLR PLUS	-
75	PCLR	SiC	3.800 – 5.000	10	42780075	CD 75 PCLR	-
	PCLR PLUS	A	3.800 – 5.000	10	42780076	CD 75 PCLR PLUS	-
<b>CDR sistem</b>							
50	PCLR	SiC	5.500 – 8.000	10	47201632	CDR 50 PCLR	-
	PCLR PLUS	A	5.500 – 8.000	10	42780052	CDR 50 PCLR PLUS	-
75	PCLR	SiC	3.800 – 5.000	10	47201633	CDR 75 PCLR	-
	PCLR PLUS	A	3.800 – 5.000	10	42780077	CDR 75 PCLR PLUS	-

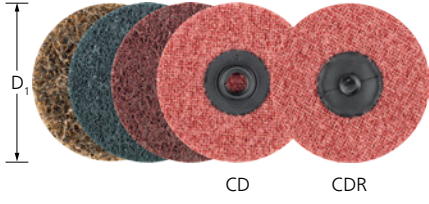



## Sert tip VRH

Küçük ve orta büyüklükte metal yüzeylerde genel çalışma için uygundur, örn. kaba taşlama izlerinin ve oksitlenmenin giderilmesi ve hafif çapak alma çalışmaları. Mat ve saten finisajlı yüzeyler sağlar.



### Özel nitelikler:

- Kullanım kolaylığı ve düşük titreşimli çalışma sayesinde çok konforlu.
- Kullanımda yapışma, kayma veya gevşeme nedenli aksama olmaz.
- Yenilikçi COMBIDISC sıkma sistemi sayesinde takım hızlıca değiştirilebildiğinden yüksek ekonomik verimlilik sağlar. Lütfen zımpara tutucuyu ayrı olarak sipariş ediniz.

D <sub>1</sub> [mm]	Aşındırıcı	Aşındırıcı büyüklüğü	Versiyon	Opt. RPM		Ürün no.	Tanım	Fiyat/ birim TRY
<b>CD sistem</b> 								
20	A	100 G	kaba, sarı-kahverengi	14.000 – 19.000	50	47201114	CD VRH 20 A 100 G	-
		180 M	orta, kırmızı-kahverengi	14.000 – 19.000	50	47201102	CD VRH 20 A 180 M	-
		240 F	ince, mavi	14.000 – 19.000	50	42761204	CD VRH 20 A 240 F	-
25	A	100 G	kaba, sarı-kahverengi	11.000 – 15.000	50	42761251	CD VRH 25 A 100 G	-
		180 M	orta, kırmızı-kahverengi	11.000 – 15.000	50	42761252	CD VRH 25 A 180 M	-
		240 F	ince, mavi	11.000 – 15.000	50	42761254	CD VRH 25 A 240 F	-
38	A	100 G	kaba, sarı-kahverengi	7.000 – 10.000	50	42761381	CD VRH 38 A 100 G	-
		180 M	orta, kırmızı-kahverengi	7.000 – 10.000	50	42761382	CD VRH 38 A 180 M	-
		240 F	ince, mavi	7.000 – 10.000	50	42761384	CD VRH 38 A 240 F	-
50	A	100 G	kaba, sarı-kahverengi	5.500 – 7.500	50	42761501	CD VRH 50 A 100 G	-
		180 M	orta, kırmızı-kahverengi	5.500 – 7.500	50	42761502	CD VRH 50 A 180 M	-
		240 F	ince, mavi	5.500 – 7.500	50	42761504	CD VRH 50 A 240 F	-
75	A	100 G	kaba, sarı-kahverengi	3.800 – 5.000	25	42761751	CD VRH 75 A 100 G	-
		180 M	orta, kırmızı-kahverengi	3.800 – 5.000	25	42761752	CD VRH 75 A 180 M	-
		240 F	ince, mavi	3.800 – 5.000	25	42761754	CD VRH 75 A 240 F	-
<b>CDR sistem</b> 								
38	A	100 G	kaba, sarı-kahverengi	7.000 – 10.000	50	42781381	CDR VRH 38 A 100 G	-
		180 M	orta, kırmızı-kahverengi	7.000 – 10.000	50	42781382	CDR VRH 38 A 180 M	-
		240 F	ince, mavi	7.000 – 10.000	50	42781384	CDR VRH 38 A 240 F	-
50	A	100 G	kaba, sarı-kahverengi	5.500 – 7.500	50	42781501	CDR VRH 50 A 100 G	-
		180 M	orta, kırmızı-kahverengi	5.500 – 7.500	50	42781502	CDR VRH 50 A 180 M	-
		240 F	ince, mavi	5.500 – 7.500	50	42781504	CDR VRH 50 A 240 F	-
75	A	100 G	kaba, sarı-kahverengi	3.800 – 5.000	25	42781751	CDR VRH 75 A 100 G	-
		180 M	orta, kırmızı-kahverengi	3.800 – 5.000	25	42781752	CDR VRH 75 A 180 M	-
		240 F	ince, mavi	3.800 – 5.000	25	42781754	CDR VRH 75 A 240 F	-

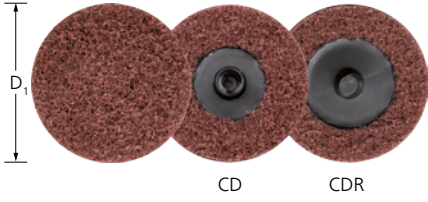



### Yumuşak tip VRW

Küçük ve orta büyüklüğe sahip yüzeylerde ve konturlarda çok hassas taşlama için, metal ve boyalı yüzeylerde temizlik için uygundur. Mat ve saten finisajlı yüzeyler sağlar. Oldukça açık yapılıdır.



#### Özel nitelikler:

- Kullanım kolaylığı ve düşük titreşimli çalışma sayesinde çok konforlu.
- Kullanımda yapışma, kayma veya gevşeme nedenli aksama olmaz.
- Yenilikçi COMBIDISC sıkma sistemi sayesinde takım hızlıca değiştirilebildiğinden yüksek ekonomik verimlilik sağlar. Lütfen zımpara tutucuyu ayrı olarak sipariş ediniz.

D <sub>1</sub> [mm]	Aşındırıcı	Aşındırıcı büyüklüğü	Versiyon	Opt. RPM		Ürün no.	Tanım	Fiyat/birim TRY
<b>CD sistem</b> 								
38	A	100	orta	7.000 – 10.000	50	47201079	CD VRW 38 A 100	-
		180	hassas	7.000 – 10.000	50	47201070	CD VRW 38 A 180	-
		280	çok ince	7.000 – 10.000	50	47201071	CD VRW 38 A 280	-
50	A	100	orta	5.500 – 7.500	50	42760502	CD VRW 50 A 100	-
		180	hassas	5.500 – 7.500	50	42760503	CD VRW 50 A 180	-
		280	çok ince	5.500 – 7.500	50	42760504	CD VRW 50 A 280	-
75	A	100	orta	3.800 – 5.000	25	42760752	CD VRW 75 A 100	-
		180	hassas	3.800 – 5.000	25	42760753	CD VRW 75 A 180	-
		280	çok ince	3.800 – 5.000	25	42760754	CD VRW 75 A 280	-
<b>CDR sistem</b> 								
50	A	100	orta	5.500 – 7.500	50	42780502	CDR VRW 50 A 100	-
		180	hassas	5.500 – 7.500	50	42780503	CDR VRW 50 A 180	-
		280	çok ince	5.500 – 7.500	50	42780504	CDR VRW 50 A 280	-
75	A	100	orta	3.800 – 5.000	25	42780752	CDR VRW 75 A 100	-
		180	hassas	3.800 – 5.000	25	42780753	CDR VRW 75 A 180	-
		280	çok ince	3.800 – 5.000	25	42780754	CDR VRW 75 A 280	-

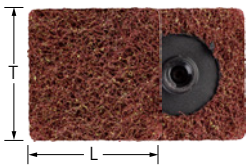



### Doğrusal taşlama için yumuşak tip VRW

Küçük ve orta büyüklükte yüzeylerde ve konturlarda çok hassas taşlama için, ayrıca metal ve boyalı yüzeylerde temizlik için uygundur. Doğrusal yüzey finisajına sahip mat ve saten finisajlı yüzeyler sağlar. Oldukça açık yapılıdır.

#### Özel nitelikler:

- Takım hızlıca değiştirilebildiğinden yüksek ekonomik verimlilik sağlar. Lütfen gerekli zımpara tutucuyu ayrı olarak sipariş ediniz.
- Çok hassas çalışması ve düzgün operasyonu sayesinde yüksek konfor sağlar.
- Kullanımda yapışma, kayma veya gevşeme nedenli aksama olmaz.

L [mm]	T [mm]	Aşındırıcı	Aşındırıcı büyüklüğü	Versiyon		Ürün no.	Tanım	Fiyat/birim TRY
<b>CD sistem</b> 								
35	35	A	100	kaba	25	42780499	CD VRW SQ 35x35 A 100	-
			180	orta	25	42780500	CD VRW SQ 35x35 A 180	-
			280	hassas	25	42780501	CD VRW SQ 35x35 A 280	-





## PNER tip

Uygulama gereksinimlerine bağlı olarak, yüksek parlaklık elde etmek için yeterli bir hazırlık olması amacıyla çok hassas ve aynı tip yüzey finisajı elde etmek içindir. Özellikle küçük ve orta büyüklükte paslanmaz çelik (INOX) parçalarda kullanım için uygundur.



### Özel nitelikler:

- Kullanım kolaylığı ve düşük titreşimli çalışma sayesinde çok konforlu.
- Kullanımda yapışma, kayma veya gevşeme nedenli aksama olmaz.
- Yenilikçi COMBIDISC sıkma sistemi sayesinde takım hızlıca değiştirilebildiğinden yüksek ekonomik verimlilik sağlar. Lütfen zımpara tutucuyu ayrı olarak sipariş ediniz.

D <sub>1</sub> [mm]	Versiyon	Aşındırıcı	Aşındırıcı büyüklüğü	Opt. RPM	Azami RPM		Ürün no.	Tanım	Fiyat/birim TRY	
<b>CD sistem</b> 										
50	W (yumuşak)	A	G (kaba)	9.500	19.100	25	42759021	CD PNER-W 5006 A G	-	
		SiC	F (hassas)	9.500	19.100	25	42759024	CD PNER-W 5006 SiC F	-	
	MH (orta sert)	A	F (hassas)	9.500	19.100	25	42759102	CD PNER-MH 5006 A F	-	
			G (kaba)	9.500	19.100	1	<a href="#">47700204</a>	CD PNER-MH 5006 A G	-	
	H (sert)		SiC	F (hassas)	9.500	19.100	25	42759104	CD PNER-MH 5006 SiC F	-
		A	G (kaba)	9.500	19.100	25	42759141	CD PNER-H 5006 A G	-	
75	W (yumuşak)	A	G (kaba)	6.400	12.500	25	42759031	CD PNER-W 7506 A G	-	
		SiC	F (hassas)	6.400	12.500	25	42759034	CD PNER-W 7506 SiC F	-	
	MH (orta sert)	A	F (hassas)	6.400	12.500	25	42759112	CD PNER-MH 7506 A F	-	
			G (kaba)	6.400	12.500	1	<a href="#">47700205</a>	CD PNER-MH 7506 A G	-	
	H (sert)		SiC	F (hassas)	6.400	12.500	25	42759114	CD PNER-MH 7506 SiC F	-
		A	G (kaba)	6.400	12.500	25	42759151	CD PNER-H 7506 A G	-	
			F (hassas)	6.400	12.500	25	42759152	CD PNER-H 7506 A F	-	
<b>CDR sistem</b> 										
50	W (yumuşak)	A	G (kaba)	9.500	19.100	25	42779021	CDR PNER-W 5006 A G	-	
		SiC	F (hassas)	9.500	19.100	25	42779024	CDR PNER-W 5006 SiC F	-	
	MH (orta sert)	A	F (hassas)	9.500	19.100	25	42779102	CDR PNER-MH 5006 A F	-	
			G (kaba)	9.500	19.100	1	<a href="#">47700206</a>	CDR PNER-MH 5006 A G	-	
	H (sert)		SiC	F (hassas)	9.500	19.100	25	42779104	CDR PNER-MH 5006 SiC F	-
		A	G (kaba)	9.500	19.100	25	42779141	CDR PNER-H 5006 A G	-	
75	W (yumuşak)	A	G (kaba)	6.400	12.500	25	42779031	CDR PNER-W 7506 A G	-	
		SiC	F (hassas)	6.400	12.500	25	42779034	CDR PNER-W 7506 SiC F	-	
	MH (orta sert)	A	F (hassas)	6.400	12.500	25	42779112	CDR PNER-MH 7506 A F	-	
			G (kaba)	6.400	12.500	1	<a href="#">47700207</a>	CDR PNER-MH 7506 A G	-	
	H (sert)		SiC	F (hassas)	6.400	12.500	25	42779114	CDR PNER-MH 7506 SiC F	-
		A	G (kaba)	6.400	12.500	25	42779151	CDR PNER-H 7506 A G	-	
			F (hassas)	6.400	12.500	25	42779152	CDR PNER-H 7506 A F	-	





### Alüminyum oksit A versiyon

Tek bir işlemlle hassas, mat yüzey finisajları elde etmek için. Çok dayanıklı granüler bağ sayesinde çok agresif aşındırıcı performansı elde edilmektedir. Özellikle paslanmaz çelik (INOX) ve alüminyumda çalışmak için uygundur.



#### Özel nitelikler:

- Kullanım kolaylığı ve düşük titreşimli çalışma sayesinde çok konforlu.
- Kullanımda yapışma, kayma veya gevşeme nedenli aksama olmaz.
- Yenilikçi COMBIDISC sıkma sistemi sayesinde takım hızlıca değiştirilebildiğinden yüksek ekonomik verimlilik sağlar. Lütfen zımpara tutucuyu ayrı olarak sipariş ediniz.

D <sub>1</sub> [mm]	Aşındırıcı	Aşındırıcı büyüklüğü	Opt. RPM		Ürün no.	Tanım	Fiyat/birim TRY
<b>CD sistem</b>							
50	A	80 TX	7.500 – 9.500	25	42762508	CD 50 A 80 TX	-

### Keçe diskler CD, CDR

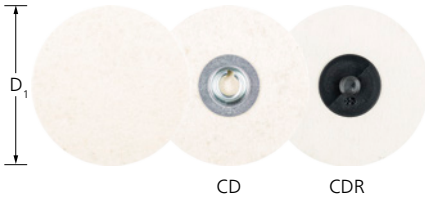

### FR versiyon

Küçük ve orta büyüklükteki yüzeylerde, parlatma pastası, taşlama pastaları veya elmas parlatma pastalarıyla, parlatma uygulamaları için idealdir.



#### Özel nitelikler:

- Kullanım kolaylığı ve düşük titreşimli çalışma sayesinde çok konforlu.
- Kullanımda yapışma, kayma veya gevşeme nedenli aksama olmaz.
- Yenilikçi COMBIDISC sıkma sistemi sayesinde takım hızlıca değiştirilebildiğinden yüksek ekonomik verimlilik sağlar. Lütfen zımpara tutucuyu ayrı olarak sipariş ediniz.

D <sub>1</sub> [mm]	Opt. RPM		Ürün no.	Tanım	Fiyat/birim TRY
<b>CD sistem</b>					
50	2.000 – 4.000	10	42770050	CD FR 50	-
75	1.200 – 2.500	10	42770075	CD FR 75	-
<b>CDR sistem</b>					
50	2.000 – 4.000	10	42003050	CDR FR 50	-
75	1.200 – 2.500	10	42003075	CDR FR 75	-

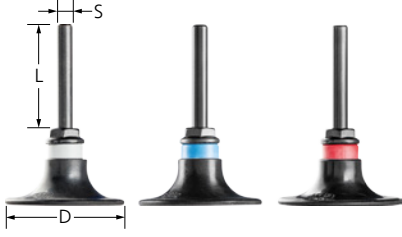



## SBH, SBHR tipleri

COMBIDISC taşlama takımları için uygun tutucular.

### Özel nitelikler:

- Takım hızlıca değiştirilebildiğinden yüksek ekonomik verimlilik sağlar. Düşük titreşimli çalışma ve kolay kullanım sayesinde yüksek konfor sağlar.

- Kullanımda yapışma, kayma veya gevşeme nedenli aksama olmaz.

D [mm]	S [mm]	L [mm]	Sertlik	Azami RPM		Ürün no.	Tanım	Fiyat/birim TRY
<b>CD sistem</b> 								
20	6	40	M (orta)	47.500	1	42721202	SBH 20 M	-
25	6	40	M (orta)	38.000	1	42721252	SBH 25 M	-
38	6	40	W (yumuşak)	25.000	1	42721383	SBH 38 W	-
			M (orta)	25.000	1	42721382	SBH 38 M	-
			H (sert)	25.000	1	42721381	SBH 38 H	-
50	6	40	W (yumuşak)	19.000	1	42721503	SBH 50 W	-
			M (orta)	19.000	1	42721502	SBH 50 M	-
			H (sert)	19.000	1	42721501	SBH 50 H	-
75	6	40	W (yumuşak)	12.500	1	42721753	SBH 75 W	-
			M (orta)	12.500	1	42721752	SBH 75 M	-
			H (sert)	12.500	1	42721751	SBH 75 H	-
<b>CDR sistem</b> 								
20	6	40	M (orta)	47.500	1	42721212	SBHR 20 M	-
25	6	40	M (orta)	38.000	1	42721262	SBHR 25 M	-
38	6	40	W (yumuşak)	25.000	1	42721393	SBHR 38 W	-
			M (orta)	25.000	1	42721392	SBHR 38 M	-
			H (sert)	25.000	1	42721391	SBHR 38 H	-
50	6	40	W (yumuşak)	19.000	1	42721513	SBHR 50 W	-
			M (orta)	19.000	1	42721512	SBHR 50 M	-
			H (sert)	19.000	1	42721511	SBHR 50 H	-
75	6	40	W (yumuşak)	12.500	1	42721763	SBHR 75 W	-
			M (orta)	12.500	1	42721762	SBHR 75 M	-
			H (sert)	12.500	1	42721761	SBHR 75 H	-

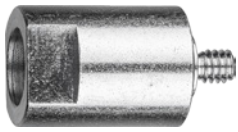

## M14 milli makineler için adaptör

Zımpara tutucunun sapı bu adaptörle değiştirilebilir. AF 14-1/4 CD, dişi vida M14, erkek vida 1/4-20 UNC.

### Özel nitelikler:

- M14 milli makineler için uygundur.

- Adaptör sayesinde zımpara tutucunun doğrudan makine miline bağlanması mümkündür.

	Ürün no.	Tanım	Fiyat/birim TRY
1	84205010	AF 14-1/4 CD	-



## 1/4-20 UNC mil için adaptör

Zımpara tutucunun sapı bu adaptörle değiştirilebilir. SPV-20 CD 1/4-20 UNC, dişi vida 1/4-20 UNC, erkek vida 1/4-20 UNC.

### Özel nitelikler:

- Adaptör sayesinde zımpara tutucunun doğrudan makine miline bağlanması mümkündür.

- 1/4-20 UNC milli makineler için uygundur, örn. PW 3/120 DH.

	Ürün no.	Tanım	Fiyat/birim TRY
1	87100727	SPV20 CD 1/4-20 UNC	-



### Kablosuz açılı taşlama motoru için adaptör, çap 75 mm, M5 mil

Zımpara tutucunun sapı bu adaptörle değiştirilebilir. AF M5 CD 1/4-20 UNC, erkek vida M5, erkek vida 1/4-20 UNC.

#### Özel nitelikler:

- Kablosuz açılı taşlama motoru çapı 75 mm ve M5 mil (dişi vida) için uygundur.

	Ürün no.	Tanım	Fiyat/birim TRY
1	84205030	AF M5 CD 1/4-20 UNC	-

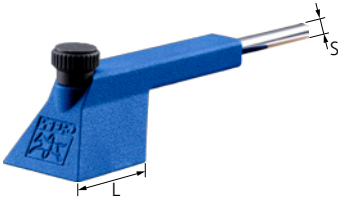

### Doğrusal taşlama için zımpara tutucu

Doğrusal taşlama amaçlı zımpara tutucu, kare aşındırıcı diskler ile havalı eğeleme makinelerinde kullanıma uygundur.

#### Özel nitelikler:

- Takım çok hızlı değiştirilebildiğinden yüksek ekonomik verim.

- Kullanımda yapışma, kayma veya gevşeme nedenli aksama olmaz.
- Çok hassas çalışması ve düzgün operasyonu sayesinde yüksek konfor sağlar.

S [mm]	L [mm]	Ürün no.	Tanım	Fiyat/birim TRY
6	45	42723535	CD H SQ 35x35	-



## COMBIDISC set



### COMBIDISC set

Çeşitli COMBIDISC takımlarından oluşan set.

#### İçindekiler:

Aşındırıcı ve tanecik büyüklüğü ile, aşağıdaki COMBIDISC aşındırıcı disklerinden üçer adet: A FORTE 60, A FORTE 120, A COOL 60, CO-COOL 36, z 60, aşağıdaki COMBIDISC elyaf disklerinden üçer adet: VRH A 180 M, VRW A 100 ve bir adet zımpara tutucu SBH M.

#### Özel nitelikler:

- Sistemi tanımak ve çeşitli görevleri tamamlamak için ideal seçim.
- En yaygın versiyonlar koordineli şekilde seçilmiştir.

Çap [mm]	Ürün no.	Tanım	Fiyat/birim TRY
50	42790050	COMBIDISC SET 50	-
75	42790075	COMBIDISC SET 75	-

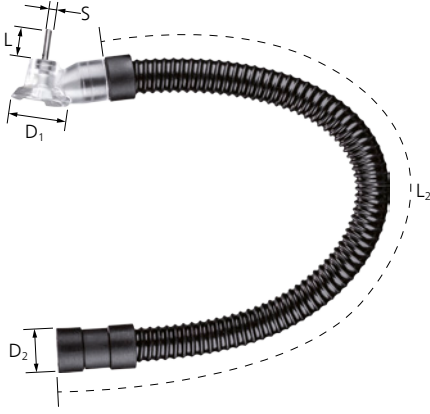

## TOZ GİDERİCİ

COMBIDISC DUST REMOVER taşlama tozlarını çalışılan yerden son derece etkili şekilde uzaklaştırır. İster mobil ister sabit olsun, tüm toz çıkarma sistemleriyle kullanılabilir. DUST REMOVER, CD ve CDR tipi altlıklar ile kullanılmaktadır.



### Özel nitelikler:

- Temiz, düşük tozlu çalışma çevresi.
- Tüm tahrik sistemleri ile uyumludur.
- İyi ulaşılabilirlik için esnek hortum.

D <sub>1</sub> [mm]	S [mm]	L [mm]	Vida	D <sub>2</sub> [mm]	L <sub>2</sub> [mm]	Uygun tutucular		Ürün no.	Tanım	Fiyat/ birim TRY
50	6	27	1/4-20 UNC	37	600	CD/CDR 50	1	42791050	CD DUST REMOVER CD-DR 50	-
75	6	27	1/4-20 UNC	37	600	CD/CDR 75	1	42791075	CD DUST REMOVER CD-DR 75	-



### Mükemmel takımı bulmanın hızlı yolu

			Aşındırıcı ▶		
Malzeme grubu ▼			Alüminyum oksit A	Seramik oksit tanecik CO-COOL	Silisyum karbür SiC-COOL
Çelik, döküm çeliği	Sertleştirilmemiş, ısı işlem uygulanmamış çelikler	Yapı çelikleri, karbon çelikleri, takım çelikleri, alaşımsız çelikler, döküm çeliği	•	○	
	Sertleştirilmiş, ısı işlem uygulanmış çelikler	Takım çelikleri, temperlenmiş çelikler, alaşımlı çelikler, döküm çeliği	○	•	
Paslanmaz çelik (INOX)	Pas ve asit dayanımlı çelikler	Östenitik ve ferritik paslanmaz çelikler		•	
Demir dışı metaller	Yumuşak demir dışı metaller, demir dışı metaller	Yumuşak alüminyum alaşımları	○	○	•
		Pirinç, bakır, çinko	•		
	Sert demir içermeyen metaller	Sert alüminyum alaşımları Bronz, titanyum	○		•
	Yüksek ısı dayanımlı malzemeler	Nikel bazlı ve kobalt bazlı alaşımlar		•	
Döküm demir	Gri dökme demir, beyaz dökme demir	Lamel grafitli dökme demir EN-GJL (GG), küresel grafitli dökme demir EN-GJS (GGG), beyaz tavllanmış dökme demir EN-GJMW (GTW), siyah tavllanmış dökme demir EN-GJMB (GTS)	•	○	
Plastikler, diğer malzemeler		Fiber takviyeli plastikler, termoplastikler, ahşap, sunta, boya	○		•

• = oldukça uygun ○ = uygun

### Güvenlik notları

■ FEPA – Avrupa Aşındırıcı Üreticileri Federasyonu güvenlik notlarına uyunuz: "Bant zımparaların doğru kullanımına dair güvenlik notları". Bu bilgiler [www.pferd.com](http://www.pferd.com) adresinde dosya indirme bölümünde mevcuttur.



Koruyucu gözlük takınız!



Kulak koruyucu takınız!



Güvenlik eldiveni giyiniz!



Toz maskesi takınız!



Güvenlik talimatlarına uyunuz!



Islak taşlamada kullanım için izin verilmemektedir!

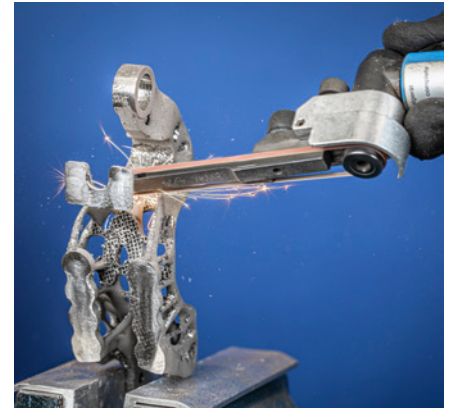

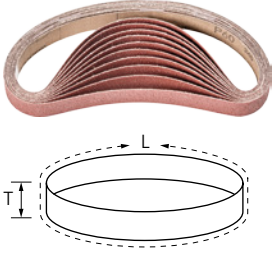

### Alüminyum oksit A versiyon

Kaba taşlamadan hassas taşlamaya genel uygulamalar için.



#### Özel nitelikler:

- Yüksek aşındırıcı performansı ve uzun takım ömrü sayesinde yüksek ekonomik verim.
- İdeal esneklik ile yüksek yırtılma direnci.
- Çok iyi tanecek yapışkanlığı sayesinde istikrarlı sonuçlar.

L [mm]	T [mm]	Aşındırıcı	Aşındırıcı büyüklüğü	ISO'ya göre		Ürün no.	Tanım	Fiyat/birim TRY
305	3	A	60	-	100	45001953	BA 3/305 T A 60	-
			120	-	100	45001955	BA 3/305 T A 120	-
			180	-	100	45001987	BA 6/305 T A 180	-
	6	A	60	-	100	45001983	BA 6/305 T A 60	-
			80	-	100	45001984	BA 6/305 T A 80	-
			180	-	100	45001987	BA 6/305 T A 180	-
	9	A	60	-	100	45002223	BA 9/305 T A 60	-
			80	-	100	45002224	BA 9/305 T A 80	-
			120	-	100	45002225	BA 9/305 T A 120	-
			180	-	100	45002227	BA 9/305 T A 180	-
	12	A	40	-	100	45002331	BA 12/305 X A 40	-
			60	-	100	45002333	BA 12/305 T A 60	-
			80	-	100	45002334	BA 12/305 T A 80	-
			120	-	100	45002335	BA 12/305 T A 120	-
			180	-	100	45002337	BA 12/305 T A 180	-
	330	10	A	60	ISO 2976	100	45002236	BA 10/330 T A 60
80				ISO 2976	100	45002238	BA 10/330 T A 80	-
120				ISO 2976	100	45002242	BA 10/330 T A 120	-
180				ISO 2976	100	45002248	BA 10/330 T A 180	-
450	35	A	60	-	20	45005206	BA 35/450 X A 60	-
			100	-	20	45005210	BA 35/450 X A 100	-
			240	-	20	45005224	BA 35/450 X A 240	-
			320	-	20	45005232	BA 35/450 X A 320	-
	50	A	40	ISO 2976	20	45005404	BA 50/450 X A 40	-
			60	ISO 2976	20	45005406	BA 50/450 X A 60	-
			100	ISO 2976	20	45005410	BA 50/450 X A 100	-
			240	ISO 2976	20	45005424	BA 50/450 X A 240	-
457	13	A	40	ISO 2976	100	45002624	BA 13/457 X A 40	-
			60	ISO 2976	100	45002626	BA 13/457 T A 60	-
			80	ISO 2976	100	45002628	BA 13/457 T A 80	-
			120	ISO 2976	100	45002632	BA 13/457 T A 120	-
480	16	A	60	ISO 2976	50	45002706	BA 16/480 T A 60	-
			120	ISO 2976	50	45002712	BA 16/480 T A 120	-
	20	A	40	ISO 2976	10	45004904	BA 20/480 X A 40	-
			50	ISO 2976	10	45002905	BA 20/480 T A 50	-
			60	ISO 2976	10	45002906	BA 20/480 T A 60	-
			80	ISO 2976	10	45002908	BA 20/480 T A 80	-
			120	ISO 2976	10	45002912	BA 20/480 T A 120	-
			180	ISO 2976	10	45002918	BA 20/480 T A 180	-
520	3	A	40	-	100	45001971	BA 3/520 X A 40	-
			60	-	100	45001973	BA 3/520 T A 60	-

Sonraki sayfada devam etmektedir

L [mm]	T [mm]	Aşındırıcı	Aşındırıcı büyüklü- ğü	ISO'ya göre		Ürün no.	Tanım	Fiyat/ birim TRY
520	3	A	80	-	100	45001974	BA 3/520 T A 80	-
			120	-	100	45001975	BA 3/520 T A 120	-
			180	-	100	45001977	BA 3/520 T A 180	-
			240	-	100	45001978	BA 3/520 T A 240	-
	6	A	40	ISO 2976	100	45004104	BA 6/520 X A 40	-
			60	ISO 2976	100	45002106	BA 6/520 J A 60	-
			80	ISO 2976	100	45002108	BA 6/520 J A 80	-
			120	ISO 2976	100	45002112	BA 6/520 J A 120	-
			180	ISO 2976	100	45002118	BA 6/520 T A 180	-
			240	ISO 2976	100	45002124	BA 6/520 T A 240	-
	12	A	400	ISO 2976	100	45002140	BA 6/520 T A 400	-
			40	-	100	45004504	BA 12/520 X A 40	-
			60	-	100	45002506	BA 12/520 J A 60	-
			80	-	100	45002508	BA 12/520 J A 80	-
			120	-	100	45002512	BA 12/520 J A 120	-
			180	-	100	45002518	BA 12/520 T A 180	-
	16	A	240	-	100	45002524	BA 12/520 T A 240	-
			320	-	100	45002532	BA 12/520 T A 320	-
			400	-	100	45002540	BA 12/520 T A 400	-
			40	ISO 2976	50	45004804	BA 16/520 X A 40	-
			60	ISO 2976	50	45002806	BA 16/520 T A 60	-
			80	ISO 2976	50	45002808	BA 16/520 T A 80	-
	20	A	120	ISO 2976	50	45002812	BA 16/520 T A 120	-
			180	ISO 2976	50	45002818	BA 16/520 T A 180	-
			40	ISO 2976	20	45005004	BA 20/520 X A 40	-
			60	ISO 2976	20	45003006	BA 20/520 T A 60	-
			80	ISO 2976	20	45003008	BA 20/520 T A 80	-
			120	ISO 2976	20	45003012	BA 20/520 T A 120	-
533	30	A	180	ISO 2976	20	45003018	BA 20/520 T A 180	-
			240	ISO 2976	20	45003024	BA 20/520 T A 240	-
			40	-	20	45005142	BA 30/533 X A 40	-
			60	-	20	45005146	BA 30/533 X A 60	-
			80	-	20	45005148	BA 30/533 X A 80	-
			120	-	20	45005152	BA 30/533 X A 120	-
			180	-	20	45005118	BA 30/533 T A 180	-
	75	A	240	-	20	45005124	BA 30/533 T A 240	-
			320	-	20	45005132	BA 30/533 T A 320	-
			40	ISO 2976	10	45001104	BA 75/533 X A 40	-
			60	ISO 2976	10	45001106	BA 75/533 X A 60	-
			80	ISO 2976	10	45001108	BA 75/533 X A 80	-
			100	ISO 2976	10	45001110	BA 75/533 X A 100	-
			120	ISO 2976	10	45001112	BA 75/533 X A 120	-
610	12	A	180	ISO 2976	100	45002606	BA 30/533 T A 180	-
			240	ISO 2976	100	45002612	BA 30/533 T A 240	-
			40	ISO 2976	100	45004604	BA 12/610 X A 40	-
			60	ISO 2976	100	45002606	BA 12/610 J A 60	-
	30	A	80	ISO 2976	100	45002608	BA 12/610 J A 80	-
			120	ISO 2976	100	45002612	BA 12/610 J A 120	-
			40	-	10	45005153	BA 30/610 X A 40	-
			60	-	10	45005154	BA 30/610 X A 60	-
			80	-	10	45005155	BA 30/610 X A 80	-
			120	-	10	45005156	BA 30/610 X A 120	-
	100	A	180	-	10	45005157	BA 30/610 T A 180	-
			240	-	10	45005158	BA 30/610 T A 240	-
			40	ISO 2976	10	45001304	BA 100/610 X A 40	-
			60	ISO 2976	10	45001306	BA 100/610 X A 60	-

Sonraki sayfada devam etmektedir



L [mm]	T [mm]	Aşındırıcı	Aşındırıcı büyüklüğü	ISO'ya göre		Ürün no.	Tanım	Fiyat/birim TRY
610	100	A	80	ISO 2976	10	45001308	BA 100/610 X A 80	-
			100	ISO 2976	10	45001310	BA 100/610 X A 100	-
			120	ISO 2976	10	45001312	BA 100/610 X A 120	-
760	40	A	40	-	10	45000205	BA 40/760 A 40	-
			60	-	10	45000206	BA 40/760 A 60	-
			80	-	10	45000207	BA 40/760 A 80	-
			120	-	10	45000208	BA 40/760 A 120	-
820	40	A	40	-	10	45000220	BA 40/820 A 40	-
			60	-	10	45000221	BA 40/820 A 60	-
			80	-	10	45000222	BA 40/820 A 80	-
			120	-	10	45000223	BA 40/820 A 120	-
920	100	A	40	-	10	45005864	BA 100/920 X A 40	-
			60	-	10	45005866	BA 100/920 X A 60	-
			80	-	10	45005868	BA 100/920 X A 80	-
			120	-	10	45005872	BA 100/920 X A 120	-

4

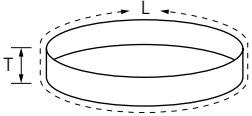

### Alüminyum oksit A kompakt tanecik versiyon

Hassas-çok hassas taşlama ve parlatma için adım adım hazırlıklarda özellikle uygundur. Kendini bileyen kompakt tanecik çok uzun takım ömrü sağlar ve tüm takım ömrü boyunca tutarlı yüzey kalitesi seviyeleri elde eder.

#### Özel nitelikler:

- Yüksek aşındırıcı performansı ve uzun takım ömrü sayesinde yüksek ekonomik verim.
- İdeal esneklik ile yüksek yırtılma direnci.
- Çok iyi tanecik yapışkanlığı sayesinde istikrarlı sonuçlar.

L [mm]	T [mm]	Aşındırıcı	Aşındırıcı büyüklüğü		Ürün no.	Tanım	Fiyat/birim TRY
610	30	A-CK	1000	10	45020422	BA 30/610 J A 1000 CK	-
760	40	A-CK	120	10	45000209	BA 40/760 A 120 CK	-
			180	10	45000210	BA 40/760 A 180 CK	-
			240	10	45000211	BA 40/760 A 240 CK	-
			320	10	45000212	BA 40/760 A 320 CK	-
			400	10	45000213	BA 40/760 A 400 CK	-
			600	10	45000214	BA 40/760 A 600 CK	-
820	40	A-CK	120	10	45000224	BA 40/820 A 120 CK	-
			180	10	45000225	BA 40/820 A 180 CK	-
			240	10	45000226	BA 40/820 A 240 CK	-
			320	10	45000227	BA 40/820 A 320 CK	-
			400	10	45000228	BA 40/820 A 400 CK	-
			600	10	45000229	BA 40/820 A 600 CK	-



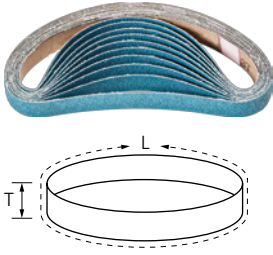

### Zirkonyum Z versiyon

Uzun takım ömrü ve yüksek talaş kaldırma performanslı kaba taşlama uygulamaları için.

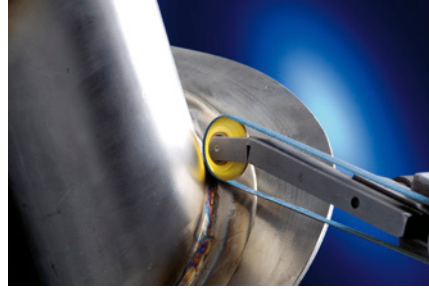

#### Özel nitelikler:

- Yüksek aşındırıcı performansı ve uzun takım ömrü sayesinde yüksek ekonomik verim.
- İdeal esneklik ile yüksek yırtılma direnci.
- Çok iyi tanecik yapışkanlığı sayesinde istikrarlı sonuçlar.

L [mm]	T [mm]	Aşındırıcı	Aşındırıcı büyüklüğü	ISO'ya göre		Ürün no.	Tanım	Fiyat/ birim TRY
330	10	Z	40	ISO 2976	100	45007904	BA 10/330 T Z 40	-
			60	ISO 2976	100	45007906	BA 10/330 T Z 60	-
	12	Z	60	ISO 2976	100	45007926	BA 12/330 T Z 60	-
			80	ISO 2976	100	45007928	BA 12/330 T Z 80	-
520	12	Z	40	ISO 2976	100	45009104	BA 12/520 X Z 40	-
			60	ISO 2976	100	45008106	BA 12/520 T Z 60	-
			80	ISO 2976	100	45008108	BA 12/520 T Z 80	-
			36	ISO 2976	20	45009402	BA 20/520 X Z 36	-
	20	Z	40	ISO 2976	20	45009404	BA 20/520 X Z 40	-
			60	ISO 2976	20	45008406	BA 20/520 T Z 60	-
			80	ISO 2976	20	45009408	BA 20/520 T Z 80	-
			40	ISO 2976	100	45009204	BA 12/610 X Z 40	-
610	12	Z	60	ISO 2976	100	45008206	BA 12/610 T Z 60	-
			80	ISO 2976	100	45008208	BA 12/610 T Z 80	-

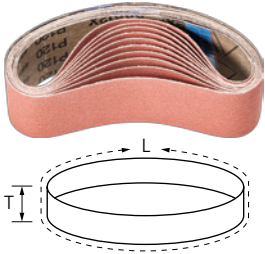

### Alüminyum oksit A-COOL versiyon

Paslanmaz çelik (INOX) gibi ısıyı iyi iletmeyen malzemelerde, hassas taşlama, çok hassas taşlama ve genel taşlama uygulamaları için. Taşlama katkı maddeleri, talaş kaldırım oranını ciddi oranda artırır, tıkanmayı önler ve daha soğuk taşlamaya olanak tanır.

#### Özel nitelikler:

- Yüksek aşındırıcı performansı ve uzun takım ömrü sayesinde yüksek ekonomik verim.
- İdeal esneklik ile yüksek yırtılma direnci.
- Çok iyi tanecik yapışkanlığı sayesinde istikrarlı sonuçlar.

L [mm]	T [mm]	Aşındırıcı	Aşındırıcı büyüklüğü	ISO'ya göre		Ürün no.	Tanım	Fiyat/ birim TRY
450	50	A-COOL	40	ISO 2976	20	45007204	BA 50/450 A COOL 40	-
			80	ISO 2976	20	45007208	BA 50/450 A-COOL 80	-
			120	ISO 2976	20	45007212	BA 50/450 A-COOL 120	-
			180	ISO 2976	20	45007218	BA 50/450 A-COOL 180	-

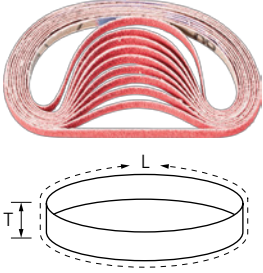

### Seramik oksit tanecik CO-COOL versiyon

Kendini bileyen seramik oksit tanecik sayesinde sürekli yüksek performans ve agresif taşlama sağlar. Taşlama katkı maddeleri, ısıyı iyi iletmeyen sert malzemelerde talaş kaldırma oranını artırır, tıkanmayı önler ve daha soğuk taşlamaya olanak tanır.



#### Özel nitelikler:

- Yüksek aşındırıcı performansı ve uzun takım ömrü sayesinde yüksek ekonomik verim.
- İdeal esneklik ile yüksek yırtılma direnci.
- Çok iyi tanecik yapışkanlığı sayesinde istikrarlı sonuçlar.

L [mm]	T [mm]	Aşındırıcı	Aşındırıcı büyüklüğü	ISO'ya göre		Ürün no.	Tanım	Fiyat/ birim TRY
305	6	CO-COOL	40	-	100	45020001	BA 6/305 CO-COOL 40	-
			60	-	100	45020003	BA 6/305 CO-COOL 60	-
			80	-	100	45020004	BA 6/305 CO-COOL 80	-
			120	-	100	45020005	BA 6/305 CO-COOL 120	-
	9	CO-COOL	40	ISO 2976	100	45020031	BA 9/305 CO-COOL 40	-
			60	ISO 2976	100	45020033	BA 9/305 CO-COOL 60	-
			80	ISO 2976	100	45020034	BA 9/305 CO-COOL 80	-
			120	ISO 2976	100	45020035	BA 9/305 CO-COOL 120	-
	12	CO-COOL	40	-	100	45020051	BA 12/305 CO-COOL 40	-
			60	-	100	45020053	BA 12/305 CO-COOL 60	-
			80	-	100	45020054	BA 12/305 CO-COOL 80	-
			120	-	100	45020055	BA 12/305 CO-COOL 120	-
330	10	CO-COOL	40	ISO 2976	100	45020041	BA 10/330 CO-COOL 40	-
			60	ISO 2976	100	45020043	BA 10/330 CO-COOL 60	-
			80	ISO 2976	100	45020044	BA 10/330 CO-COOL 80	-
			120	ISO 2976	100	45020045	BA 10/330 CO-COOL 120	-
	12	CO-COOL	40	ISO 2976	100	45020061	BA 12/330 CO-COOL 40	-
			60	ISO 2976	100	45020063	BA 12/330 CO-COOL 60	-
			80	ISO 2976	100	45020064	BA 12/330 CO-COOL 80	-
			120	ISO 2976	100	45020065	BA 12/330 CO-COOL 120	-
450	35	CO-COOL	40	-	20	45020171	BA 35/450 CO-COOL 40	-
			60	-	20	45020173	BA 35/450 CO-COOL 60	-
			80	-	20	45020174	BA 35/450 CO-COOL 80	-
			120	-	20	45020175	BA 35/450 CO-COOL 120	-
	50	CO-COOL	40	ISO 2976	20	45020181	BA 50/450 CO-COOL 40	-
			60	ISO 2976	20	45020183	BA 50/450 CO-COOL 60	-
			80	ISO 2976	20	45020184	BA 50/450 CO-COOL 80	-
			120	ISO 2976	20	45020185	BA 50/450 CO-COOL 120	-
457	13	CO-COOL	40	ISO 2976	100	45020091	BA 13/457 CO-COOL 40	-
			60	ISO 2976	100	45020093	BA 13/457 CO-COOL 60	-
			80	ISO 2976	100	45020094	BA 13/457 CO-COOL 80	-
			120	ISO 2976	100	45020095	BA 13/457 CO-COOL 120	-
480	16	CO-COOL	40	ISO 2976	50	45020101	BA 16/480 CO-COOL 40	-
			60	ISO 2976	50	45020103	BA 16/480 CO-COOL 60	-
			80	ISO 2976	50	45020104	BA 16/480 CO-COOL 80	-
			120	ISO 2976	50	45020105	BA 16/480 CO-COOL 120	-
	20	CO-COOL	40	ISO 2976	20	45020121	BA 20/480 CO-COOL 40	-
			60	ISO 2976	20	45020123	BA 20/480 CO-COOL 60	-
			80	ISO 2976	20	45020124	BA 20/480 CO-COOL 80	-
			120	ISO 2976	20	45020125	BA 20/480 CO-COOL 120	-

Sonraki sayfada devam etmektedir

L [mm]	T [mm]	Aşındırıcı	Aşındırıcı büyüklü- ğü	ISO'ya göre		Ürün no.	Tanım	Fiyat/ birim TRY
480	25	CO-COOL	40	ISO 2976	20	45020141	BA 25/480 CO-COOL 40	-
			60	ISO 2976	20	45020143	BA 25/480 CO-COOL 60	-
			80	ISO 2976	20	45020144	BA 25/480 CO-COOL 80	-
			120	ISO 2976	20	45020145	BA 25/480 CO-COOL 120	-
520	6	CO-COOL	40	ISO 2976	100	45020011	BA 6/520 CO-COOL 40	-
			60	ISO 2976	100	45020013	BA 6/520 CO-COOL 60	-
			80	ISO 2976	100	45020014	BA 6/520 CO-COOL 80	-
			120	ISO 2976	100	45020015	BA 6/520 CO-COOL 120	-
	12	CO-COOL	40	ISO 2976	100	45020071	BA 12/520 CO-COOL 40	-
			60	ISO 2976	100	45020073	BA 12/520 CO-COOL 60	-
			80	ISO 2976	100	45020074	BA 12/520 CO-COOL 80	-
			120	ISO 2976	100	45020075	BA 12/520 CO-COOL 120	-
	16	CO-COOL	40	ISO 2976	50	45020111	BA 16/520 CO-COOL 40	-
			60	ISO 2976	50	45020113	BA 16/520 CO-COOL 60	-
			80	ISO 2976	50	45020114	BA 16/520 CO-COOL 80	-
			120	ISO 2976	50	45020115	BA 16/520 CO-COOL 120	-
	20	CO-COOL	40	ISO 2976	20	45020131	BA 20/520 CO-COOL 40	-
			60	ISO 2976	20	45020133	BA 20/520 CO-COOL 60	-
			80	ISO 2976	20	45020134	BA 20/520 CO-COOL 80	-
			120	ISO 2976	20	45020135	BA 20/520 CO-COOL 120	-
533	30	CO-COOL	40	-	20	45020151	BA 30/533 CO-COOL 40	-
			60	-	20	45020153	BA 30/533 CO-COOL 60	-
			80	-	20	45020154	BA 30/533 CO-COOL 80	-
			120	-	20	45020155	BA 30/533 CO-COOL 120	-
610	6	CO-COOL	40	ISO 2976	100	45020021	BA 6/610 CO-COOL 40	-
			60	ISO 2976	100	45020023	BA 6/610 CO-COOL 60	-
			80	ISO 2976	100	45020024	BA 6/610 CO-COOL 80	-
			120	ISO 2976	100	45020025	BA 6/610 CO-COOL 120	-
	12	CO-COOL	40	ISO 2976	100	45020081	BA 12/610 CO-COOL 40	-
			60	ISO 2976	100	45020083	BA 12/610 CO-COOL 60	-
			80	ISO 2976	100	45020084	BA 12/610 CO-COOL 80	-
			120	ISO 2976	100	45020085	BA 12/610 CO-COOL 120	-
	30	CO-COOL	40	-	10	45020161	BA 30/610 CO-COOL 40	-
			60	-	10	45020163	BA 30/610 CO-COOL 60	-
			80	-	10	45020164	BA 30/610 CO-COOL 80	-
			120	-	10	45020165	BA 30/610 CO-COOL 120	-
760	40	CO-COOL	40	-	10	45000201	BA 40/760 CO-COOL 40	-
			60	-	10	45000202	BA 40/760 CO-COOL 60	-
			80	-	10	45000203	BA 40/760 CO-COOL 80	-
			120	-	10	45000204	BA 40/760 CO-COOL 120	-
820	40	CO-COOL	40	-	10	45000216	BA 40/820 CO-COOL 40	-
			60	-	10	45000217	BA 40/820 CO-COOL 60	-
			80	-	10	45000218	BA 40/820 CO-COOL 80	-
			120	-	10	45000219	BA 40/820 CO-COOL 120	-



# Esnek aşındırıcılar

## Kısa bant zımparalar BA

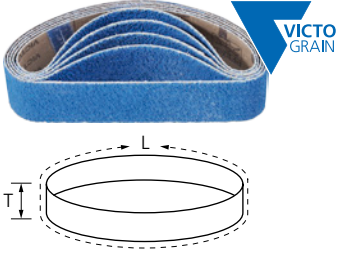

### VICTOGRAIN-COOL versiyon

Isıyı iyi iletmeyen çelik ve sert malzemelerde son derece uzun takım ömrü, en yüksek talaş kaldırma performansı ve istikrarlı yüksek performans gösteren son derece agresif taşlamalar içindir. Kaplamadaki aktif taşlama katkı maddeleri tıkanmayı önler ve daha soğuk taşlama imkanı tanır.



#### Özel nitelikler:

- Yüksek aşındırıcı performansı ve uzun takım ömrü sayesinde yüksek ekonomik verim.
- İdeal esneklik ile yüksek yırtılma direnci.
- Çok iyi tanecik yapışkanlığı sayesinde istikrarlı sonuçlar.

L [mm]	T [mm]	Aşındırıcı	Aşındırıcı büyüklüğü	ISO'ya göre	Ürün no.	Tanım	Fiyat/birim TRY	
450	50	VICTOGRAIN-COOL	36	ISO 2976	10	45001175	BA 50/450 VICTOGRAIN-COOL 36	-
760	40	VICTOGRAIN-COOL	36	ISO 2976	10	45000200	BA 40/760 VICTOGRAIN-COOL 36	-
820	40	VICTOGRAIN-COOL	36	ISO 2976	10	45000215	BA 40/820 VICTOGRAIN-COOL 36	-

## Kısa bant zımparalar VB

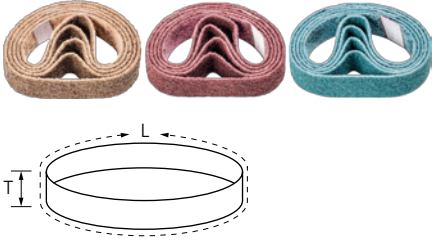

### Elyaf versiyon

Boru şeklinde metal yapılar gibi yüzeylerde genel çalışmalar için uygundur, örneğin pürüzlü taşlama izlerinin giderilmesi, oksit lekelerinin giderilmesi ve hafif çapak alma çalışmaları. Mat ve saten finisajlı yüzeyler sağlar.



#### Özel nitelikler:

- Yüksek aşındırıcı performansı ve uzun takım ömrü sayesinde yüksek ekonomik verim.
- İdeal esneklik ile yüksek yırtılma direnci.
- Çok iyi tanecik yapışkanlığı sayesinde istikrarlı sonuçlar.

L [mm]	T [mm]	Aşındırıcı	Aşındırıcı büyüklüğü	Versiyon	Ürün no.	Tanım	Fiyat/birim TRY	
305	6	A	100 G	kaba, sarı-kahverengi	10	45010610	VB 6/305 A 100 G	-
			180 M	orta, kırmızı-kahverengi	10	45010618	VB 6/305 A 180 M	-
			240 F	ince, mavi	10	45010624	VB 6/305 A 240 F	-
	9	A	100 G	kaba, sarı-kahverengi	10	45010710	VB 9/305 A 100 G	-
			180 M	orta, kırmızı-kahverengi	10	45010718	VB 9/305 A 180 M	-
			240 F	ince, mavi	10	45010724	VB 9/305 A 240 F	-
	12	A	100 G	kaba, sarı-kahverengi	10	45010810	VB 12/305 A 100 G	-
			180 M	orta, kırmızı-kahverengi	10	45010818	VB 12/305 A 180 M	-
			240 F	ince, mavi	10	45010824	VB 12/305 A 240 F	-
450	35	A	100 G	kaba, sarı-kahverengi	10	45011410	VB 35/450 A 100 G	-

Sonraki sayfada devam etmektedir

L [mm]	T [mm]	Aşındırıcı	Aşındırıcı büyüklüğü	Versiyon		Ürün no.	Tanım	Fiyat/birim TRY
450	35	A	180 M	orta, kırmızı-kahverengi	10	45011418	VB 35/450 A 180 M	-
			240 F	ince, mavi	10	45011424	VB 35/450 A 240 F	-
	50	A	100 G	kaba, sarı-kahverengi	10	45011510	VB 50/450 A 100 G	-
			180 M	orta, kırmızı-kahverengi	10	45011518	VB 50/450 A 180 M	-
			240 F	ince, mavi	10	45011524	VB 50/450 A 240 F	-
520	6	A	100 G	kaba, sarı-kahverengi	10	45011010	VB 6/520 A 100 G	-
			180 M	orta, kırmızı-kahverengi	10	45011018	VB 6/520 A 180 M	-
			240 F	ince, mavi	10	45011024	VB 6/520 A 240 F	-
	12	A	100 G	kaba, sarı-kahverengi	10	45011110	VB 12/520 A 100 G	-
			180 M	orta, kırmızı-kahverengi	10	45011118	VB 12/520 A 180 M	-
			240 F	ince, mavi	10	45011124	VB 12/520 A 240 F	-
	16	A	100 G	kaba, sarı-kahverengi	10	45011210	VB 16/520 A 100 G	-
			180 M	orta, kırmızı-kahverengi	10	45011218	VB 16/520 A 180 M	-
			240 F	ince, mavi	10	45011224	VB 16/520 A 240 F	-
	20	A	100 G	kaba, sarı-kahverengi	5	45011310	VB 20/520 A 100 G	-
			180 M	orta, kırmızı-kahverengi	5	45011318	VB 20/520 A 180 M	-
			240 F	ince, mavi	5	45011324	VB 20/520 A 240 F	-
	533	30	A	100 G	kaba, sarı-kahverengi	5	45010910	VB 30/533 A 100 G
180 M				orta, kırmızı-kahverengi	5	45010918	VB 30/533 A 180 M	-
240 F				ince, mavi	5	45010924	VB 30/533 A 240 F	-
610	6	A	100 G	kaba, sarı-kahverengi	10	45011810	VB 6/610 A 100 G	-
			180 M	orta, kırmızı-kahverengi	10	45011818	VB 6/610 A 180 M	-
			240 F	ince, mavi	10	45011824	VB 6/610 A 240 F	-
	12	A	100 G	kaba, sarı-kahverengi	10	45011910	VB 12/610 A 100 G	-
			180 M	orta, kırmızı-kahverengi	10	45011918	VB 12/610 A 180 M	-
			240 F	ince, mavi	10	45011924	VB 12/610 A 240 F	-
	30	A	100 G	kaba, sarı-kahverengi	5	45011350	VB 30/610 A 100 G	-
			180 M	orta, kırmızı-kahverengi	5	45011351	VB 30/610 A 180 M	-
			240 F	ince, mavi	5	45011352	VB 30/610 A 240 F	-
760	40	A	100 G	kaba, sarı-kahverengi	5	45000230	VB 40/760 A 100 G	-
			180 M	orta, kırmızı-kahverengi	5	45000231	VB 40/760 A 180 M	-
			240 F	ince, mavi	5	45000232	VB 40/760 A 240 F	-
820	40	A	100 G	kaba, sarı-kahverengi	5	45000234	VB 40/820 A 100 G	-
			180 M	orta, kırmızı-kahverengi	5	45000235	VB 40/820 A 180 M	-
			240 F	ince, mavi	5	45000236	VB 40/820 A 240 F	-



# Esnek aşındırıcılar

## Kısa bant zımparalar P-BA

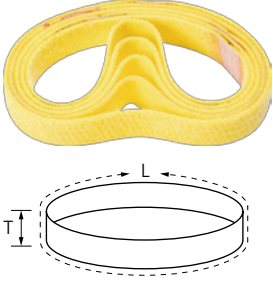

### Keçe versiyon

Boru şeklindeki yapılar ve ray sistemleri üzerinde parlatma pastaları ve taşlama pastaları ile parlatma için uygundur.

#### Özel nitelikler:

- Uzun takım ömrü sayesinde yüksek ekonomik verim.
- İdeal esneklik ile yüksek yırtılma direnci.
- Çok iyi parlatıcı madde tutunumu sayesinde istikrarlı sonuç sağlar.

L [mm]	T [mm]		Ürün no.	Tanım	Fiyat/birim TRY
533	30	5	45008501	P-BA 30/533	-
610	30	5	45008502	P-BA 30/610	-
760	40	5	45000233	P-BA 40/760	-
820	40	5	45000237	P-BA 40/820	-

## 4 Balon zımparalar

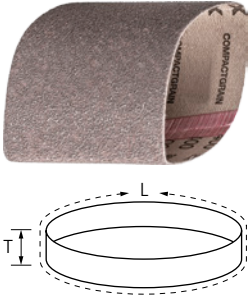

### Alüminyum oksit A kompakt tanecik versiyon

Hassas-çok hassas taşlama ve parlatma için adım adım hazırlıklarda özellikle uygundur. Kendini bileyen kompakt tanecik çok uzun takım ömrü sağlar ve tüm takım ömrü boyunca tutarlı yüzey kalitesi seviyeleri elde eder.

#### Özel nitelikler:

- Yüksek aşındırıcı performansı ve uzun takım ömrü sayesinde yüksek ekonomik verim.
- İdeal esneklik ile yüksek yırtılma direnci.
- Zımparanın kauçuk yatağı yüksek temas basıncı altında esner, bu sayede aşındırıcı bant zımparalar işlenecek yüzeye çok iyi şekilde adapte olur.

L [mm]	T [mm]	Aşındırıcı	Aşındırıcı büyüklüğü		Ürün no.	Tanım	Fiyat/birim TRY
282	100	A-CK	120	5	45001158	BA 100/282 A 120 CK	-
			180	5	45001160	BA 100/282 A 180 CK	-
			240	5	45001162	BA 100/282 A 240 CK	-
			320	5	45001164	BA 100/282 A 320 CK	-
			400	5	45001166	BA 100/282 A 400 CK	-
			600	5	45001168	BA 100/282 A 600 CK	-
			800	5	45001170	BA 100/282 A 800 CK	-
			1000	5	45001172	BA 100/282 A 1000 CK	-
			1200	5	45001174	BA 100/282 A 1200 CK	-

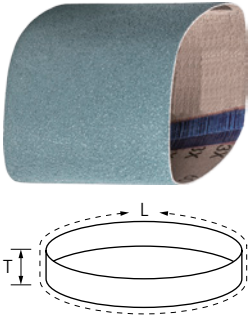

### Zirkonyum Z versiyon

Uzun takım ömrü ve yüksek talaş kaldırma performanslı kaba taşlama uygulamaları için.

#### Özel nitelikler:

- Yüksek aşındırıcı performansı ve uzun takım ömrü sayesinde yüksek ekonomik verim.
- İdeal esneklik ile yüksek yırtılma direnci.
- Zımparanın kauçuk yatağı yüksek temas basıncı altında esner, bu sayede aşındırıcı bant zımparalar işlenecek yüzeye çok iyi şekilde adapte olur.

L [mm]	T [mm]	Aşındırıcı	Aşındırıcı büyüklüğü		Ürün no.	Tanım	Fiyat/birim TRY
282	100	Z	40	5	45001152	BA 100/282 Z 40	-
			60	5	45001154	BA 100/282 Z 60	-
			80	5	45001156	BA 100/282 Z 80	-

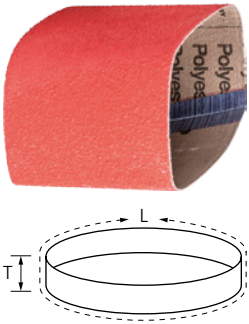

### Seramik oksit tanecik CO-COOL versiyon

Kendini bileyen seramik oksit tanecik sayesinde sürekli yüksek performans ve agresif taşlama sağlar. Taşlama katkı maddeleri, ısıyı iyi iletmeyen sert malzemelerde talaş kaldırma oranını artırır, tıkanmayı önler ve daha soğuk taşlamaya olanak tanır.

#### Özel nitelikler:

- Yüksek aşındırıcı performansı ve uzun takım ömrü sayesinde yüksek ekonomik verim.
- İdeal esneklik ile yüksek yırtılma direnci.
- Zımparanın kauçuk yatağı yüksek temas basıncı altında esner, bu sayede aşındırıcı bant zımparalar işlenecek yüzeye çok iyi şekilde adapte olur.

L [mm]	T [mm]	Aşındırıcı	Aşındırıcı büyüklüğü		Ürün no.	Tanım	Fiyat/birim TRY
282	100	CO-COOL	40	5	45001150	BA 100/282 CO-COOL 40	-
			60	5	47501880	BA 100/282 CO-COOL 60	-
			80	5	47501885	BA 100/282 CO-COOL 80	-
			120	5	47501881	BA 100/282 CO-COOL 120	-

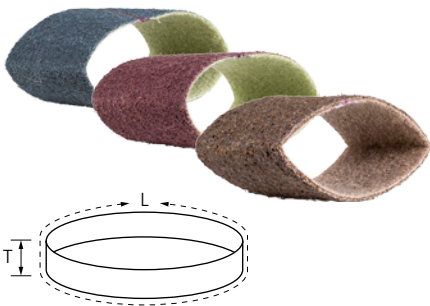

### Elyaf versiyon

Metal yapılar gibi yüzeylerde genel çalışmalar için uygundur, örneğin pürüzlü taşlama izlerinin giderilmesi, oksit lekelerinin giderilmesi ve hafif çapak alma çalışmaları. Mat ve saten finisajlı yüzeyler sağlar.

#### Özel nitelikler:

- Yüksek aşındırıcı performansı ve uzun takım ömrü sayesinde yüksek ekonomik verim.
- İdeal esneklik ile yüksek yırtılma direnci.
- Zımparanın kauçuk yatağı yüksek temas basıncı altında esner, bu sayede elyaf zımparalar işlenecek yüzeye çok iyi şekilde adapte olur.

L [mm]	T [mm]	Aşındırıcı	Aşındırıcı büyüklüğü	Versiyon		Ürün no.	Tanım	Fiyat/birim TRY
282	100	A	100 G	kaba, sarı-kahverengi	2	45011707	VB 100/282 A 100 G	-
			180 M	orta, kırmızı-kahverengi	2	45011708	VB 100/282 A 180 M	-
			240 F	ince, mavi	2	45011709	VB 100/282 A 240 F	-

# Esnek aşındırıcılar

## Balon zımparalar

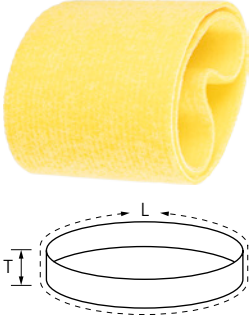

### Keçe versiyon

Geniş yüzeylerde taşlama pastaları ve parlatma pastaları ile parlatma için uygundur.

#### Özel nitelikler:

- Çok iyi parlatıcı madde tutunumu sayesinde yüksek ekonomik verimlilik sağlar.
- İdeal esneklik ile yüksek yırtılma direnci.
- Zımparanın kauçuk yatağı yüksek temas basıncı altında esner, bu sayede parlatma keçeleri işlenecek yüzeye çok iyi şekilde adapte olur.

L [mm]	T [mm]		Ürün no.	Tanım	Fiyat/birim TRY
282	100	2	45008503	P-BA 100/282	-

## Pnömatik kamalı zımpara

4

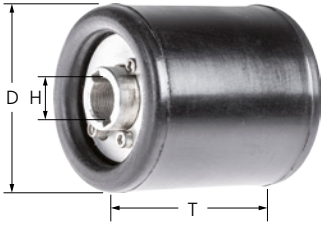

### Pnömatik kamalı zımpara

Pnömatik kamalı zımpara, genişliği 100 mm ve uzunluğu 282 mm olan kısa bantlar için uygundur. Kauçuk boru, yükseltilmiş temas basıncıyla esner ki bu, bant zımparalarının işlenecek yüzeye çok iyi bir şekilde adapte olmasını sağlar ve temas alanı artar.

#### Özel nitelikler:

- Yüksek aşındırıcı performansı ve uzun takım ömrü sayesinde yüksek ekonomik verim.
- Zımparanın kauçuk yatağı yüksek temas basıncı altında esner, bu sayede aşındırıcı, elyaf ya da parlatma keçeleri işlenecek yüzeye çok iyi şekilde adapte olur.

Kısa bant zımparalar için uygundur [mm]	D [mm]	T [mm]	H [mm]	Azami RPM		Ürün no.	Tanım	Fiyat/birim TRY
282 x 100	90	100	19	3.800	1	42100100	PSW 90x100	-

## Uzun bant zımparalar BA

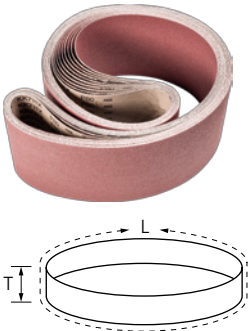

### Alüminyum oksit A versiyon

Kaba taşlamadan hassas taşlamaya genel uygulamalar için.

#### Özel nitelikler:

- Yüksek aşındırıcı performansı ve uzun takım ömrü sayesinde yüksek ekonomik verim.
- İdeal esneklik ile yüksek yırtılma direnci.
- Çok iyi tanecik tutunumu sayesinde istikrarlı sonuç sağlar.

L [mm]	T [mm]	Aşındırıcı	Aşındırıcı büyüklüğü	ISO'ya göre		Ürün no.	Tanım	Fiyat/birim TRY
1.000	50	A	60	ISO 2976	10	45005556	BA 50/1000 X A 60	-
			80	ISO 2976	10	45005558	BA 50/1000 X A 80	-
			120	ISO 2976	10	45005562	BA 50/1000 X A 120	-
	100	A	40	ISO 2976	10	45005904	BA 100/1000 X A 40	-
			60	ISO 2976	10	45005906	BA 100/1000 X A 60	-
			80	ISO 2976	10	45005908	BA 100/1000 X A 80	-

Sonraki sayfada devam etmektedir



L [mm]	T [mm]	Aşındırıcı	Aşındırıcı büyüklüğü	ISO'ya göre		Ürün no.	Tanım	Fiyat/birim TRY
1.000	100	A	120	ISO 2976	10	45005912	BA 100/1000 X A 120	-
2.000	50	A	40	ISO 2976	10	45005604	BA 50/2000 X A 40	-
			60	ISO 2976	10	45005606	BA 50/2000 X A 60	-
			80	ISO 2976	10	45005608	BA 50/2000 X A 80	-
			120	ISO 2976	10	45005612	BA 50/2000 X A 120	-
	75	A	36	ISO 2976	10	45005703	BA 75/2000 X A 36	-
			40	ISO 2976	10	45005704	BA 75/2000 X A 40	-
			60	ISO 2976	10	45005706	BA 75/2000 X A 60	-
			80	ISO 2976	10	45005708	BA 75/2000 X A 80	-
	150	A	120	ISO 2976	10	45005712	BA 75/2000 X A 120	-
			36	ISO 2976	10	45006003	BA 150/2000 X A 36	-
			40	ISO 2976	10	45006004	BA 150/2000 X A 40	-
			60	ISO 2976	10	45006006	BA 150/2000 X A 60	-
2.500	75	A	80	ISO 2976	10	45006008	BA 150/2000 X A 80	-
			36	ISO 2976	10	45005803	BA 75/2500 X A 36	-
			40	ISO 2976	10	45005804	BA 75/2500 X A 40	-
			60	ISO 2976	10	45005806	BA 75/2500 X A 60	-
			80	ISO 2976	10	45005808	BA 75/2500 X A 80	-
			120	ISO 2976	10	45005812	BA 75/2500 X A 120	-

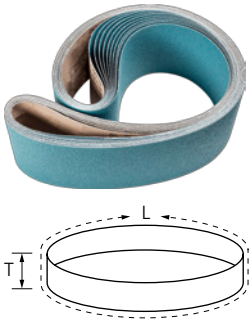

### Zirkonyum Z versiyon

Uzun takım ömrü ve yüksek talaş kaldırma performanslı kaba taşlama uygulamaları için.



#### Özel nitelikler:

- Yüksek aşındırıcı performansı ve uzun takım ömrü sayesinde yüksek ekonomik verim.
- İdeal esneklik ile yüksek yırtılma direnci.
- Çok iyi tanecik yapışkanlığı sayesinde istikrarlı sonuçlar.

L [mm]	T [mm]	Aşındırıcı	Aşındırıcı büyüklüğü	ISO'ya göre		Ürün no.	Tanım	Fiyat/birim TRY
1.000	100	Z	40	ISO 2976	10	45009804	BA 100/1000 X Z 40	-
			60	ISO 2976	10	45009806	BA 100/1000 X Z 60	-
			80	ISO 2976	10	45009808	BA 100/1000 X Z 80	-
			120	ISO 2976	10	45009812	BA 100/1000 X Z 120	-
2.000	50	Z	24	ISO 2976	10	45009502	BA 50/2000 X Z 24	-
			36	ISO 2976	10	45009503	BA 50/2000 X Z 36	-
			40	ISO 2976	10	45009504	BA 50/2000 X Z 40	-
			60	ISO 2976	10	45009506	BA 50/2000 X Z 60	-
			80	ISO 2976	10	45009508	BA 50/2000 X Z 80	-
			120	ISO 2976	10	45009512	BA 50/2000 X Z 120	-
	75	Z	24	ISO 2976	10	45009602	BA 75/2000 X Z 24	-
			36	ISO 2976	10	45009603	BA 75/2000 X Z 36	-
			40	ISO 2976	10	45009604	BA 75/2000 X Z 40	-
			60	ISO 2976	10	45009606	BA 75/2000 X Z 60	-
			80	ISO 2976	10	45009608	BA 75/2000 X Z 80	-
			120	ISO 2976	10	45009612	BA 75/2000 X Z 120	-
150	Z	36	ISO 2976	10	45009903	BA 150/2000 X Z 36	-	
		40	ISO 2976	10	45009904	BA 150/2000 X Z 40	-	

Sonraki sayfada devam etmektedir

L [mm]	T [mm]	Aşındırıcı	Aşındırıcı büyüklüğü	ISO'ya göre		Ürün no.	Tanım	Fiyat/birim TRY
2.000	150	Z	60	ISO 2976	10	45009906	BA 150/2000 X Z 60	-
			80	ISO 2976	10	45009908	BA 150/2000 X Z 80	-
			120	ISO 2976	10	45009912	BA 150/2000 X Z 120	-
2.250	75	Z	40	ISO 2976	10	45009734	BA 75/2250 X Z 40	-
			60	ISO 2976	10	45009736	BA 75/2250 X Z 60	-
2.500	75	Z	36	ISO 2976	10	45009703	BA 75/2500 X Z 36	-
			40	ISO 2976	10	45009704	BA 75/2500 X Z 40	-
			60	ISO 2976	10	45009706	BA 75/2500 X Z 60	-
			80	ISO 2976	10	45009708	BA 75/2500 X Z 80	-
	150	Z	36	ISO 2976	10	45009936	BA 150/2500 X Z 36	-

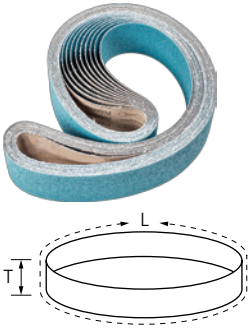

### Zirkonyum Z-FORTE versiyon

Çok soğuk taşlama, uzun takım ömrü ve yüksek talaş kaldırma performanslı kaba taşlama için. İnce cidarlı paslanmaz çelik (INOX) iş parçalarında ve çeliklerde veya düşük ısı iletkenliğine sahip nikel bazlı alaşımlarda çalışmak için özellikle uygundur.

#### Özel nitelikler:

- Yüksek aşındırıcı performansı ve uzun takım ömrü sayesinde yüksek ekonomik verim.
- İdeal esneklik ile yüksek yırtılma direnci.
- Çok iyi tanecek yapışkanlığı sayesinde istikrarlı sonuçlar.

L [mm]	T [mm]	Aşındırıcı	Aşındırıcı büyüklüğü	ISO'ya göre		Ürün no.	Tanım	Fiyat/birim TRY
2.000	75	Z-FORTE	36 FORTE	ISO 2976	10	45010063	BA 75/2000 X Z 36 FORTE	-
			40 FORTE	ISO 2976	10	45010064	BA 75/2000 X Z 40 FORTE	-
			60 FORTE	ISO 2976	10	45010066	BA 75/2000 X Z 60 FORTE	-
			80 FORTE	ISO 2976	10	45010068	BA 75/2000 X Z 80 FORTE	-
2.500	75	Z-FORTE	36 FORTE	ISO 2976	10	45010073	BA 75/2500 X Z 36 FORTE	-

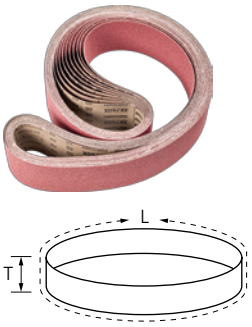

### Seramik oksit tanecek CO versiyon

Azami talaş kaldırma performansı ve çok uzun takım ömrü ile agresif taşlama için. Kendini bileyen seramik oksit tane sayesinde sürekli yüksek performans. Seramik oksit tanecek, sert malzemeler ve katmanlar üzerinde çalışmak için özel tasarlanmıştır.



#### Özel nitelikler:

- Yüksek aşındırıcı performansı ve uzun takım ömrü sayesinde yüksek ekonomik verim.
- İdeal esneklik ile yüksek yırtılma direnci.
- Çok iyi tanecek yapışkanlığı sayesinde istikrarlı sonuçlar.

L [mm]	T [mm]	Aşındırıcı	Aşındırıcı büyüklüğü	ISO'ya göre		Ürün no.	Tanım	Fiyat/birim TRY
2.000	50	CO	24	ISO 2976	10	45005620	BA 50/2000 X CO 24	-
			36	ISO 2976	10	45005621	BA 50/2000 X CO 36	-
			40	ISO 2976	10	45005622	BA 50/2000 X CO 40	-
			50	ISO 2976	10	45005623	BA 50/2000 X CO 50	-
			60	ISO 2976	10	45005624	BA 50/2000 X CO 60	-
			80	ISO 2976	10	45005625	BA 50/2000 X CO 80	-

Sonraki sayfada devam etmektedir

L [mm]	T [mm]	Aşındırıcı	Aşındırıcı büyüklüğü	ISO'ya göre		Ürün no.	Tanım	Fiyat/ birim TRY
2.000	50	CO	120	ISO 2976	10	45005626	BA 50/2000 X CO 120	-
			24	ISO 2976	10	45005720	BA 75/2000 X CO 24	-
	75	CO	36	ISO 2976	10	45005721	BA 75/2000 X CO 36	-
			40	ISO 2976	10	45005722	BA 75/2000 X CO 40	-
			50	ISO 2976	10	45005723	BA 75/2000 X CO 50	-
			60	ISO 2976	10	45005724	BA 75/2000 X CO 60	-
			80	ISO 2976	10	45005725	BA 75/2000 X CO 80	-
2.500	75	CO	24	ISO 2976	10	45005815	BA 75/2500 X CO 24	-
			40	ISO 2976	10	45005817	BA 75/2500 X CO 40	-
			50	ISO 2976	10	45005818	BA 75/2500 X CO 50	-
			60	ISO 2976	10	45005819	BA 75/2500 X CO 60	-
			80	ISO 2976	10	45005820	BA 75/2500 X CO 80	-
			120	ISO 2976	10	45005821	BA 75/2500 X CO 120	-

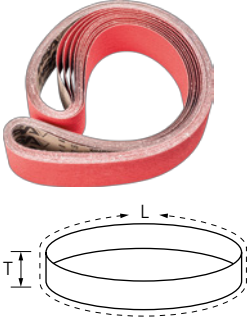

### Seramik oksit tanecik CO-COOL versiyon

Kendini bileyen seramik oksit tanecik sayesinde sürekli yüksek performans ve agresif taşlama sağlar. Taşlama katkı maddeleri, ısıyı iyi iletmeyen sert malzemelerde talaş kaldırma oranını artırır, tıkanmayı önler ve daha soğuk taşlamaya olanak tanır.



#### Özel nitelikler:

- Yüksek aşındırıcı performansı ve uzun takım ömrü sayesinde yüksek ekonomik verim.
- İdeal esneklik ile yüksek yırtılma direnci.
- Çok iyi tanecik yapışkanlığı sayesinde istikrarlı sonuçlar.

L [mm]	T [mm]	Aşındırıcı	Aşındırıcı büyüklüğü	ISO'ya göre		Ürün no.	Tanım	Fiyat/ birim TRY
2.000	50	CO-COOL	36	ISO 2976	10	45005631	BA 50/2000 X CO-COOL 36	-
			40	ISO 2976	10	45005632	BA 50/2000 X CO-COOL 40	-
			60	ISO 2976	10	45005634	BA 50/2000 X CO-COOL 60	-
			80	ISO 2976	10	45005635	BA 50/2000 X CO-COOL 80	-
			120	ISO 2976	10	45005636	BA 50/2000 X CO-COOL 120	-
	75	CO-COOL	36	ISO 2976	10	45005731	BA 75/2000 X CO-COOL 36	-
			40	ISO 2976	10	45005732	BA 75/2000 X CO-COOL 40	-
			50	ISO 2976	10	45005733	BA 75/2000 X CO-COOL 50	-
			60	ISO 2976	10	45005734	BA 75/2000 X CO-COOL 60	-
			80	ISO 2976	10	45005735	BA 75/2000 X CO-COOL 80	-
			120	ISO 2976	10	45005736	BA 75/2000 X CO-COOL 120	-
			120	ISO 2976	10	45005825	BA 75/2500 X CO-COOL 36	-
2.500	75	CO-COOL	40	ISO 2976	10	45005826	BA 75/2500 X CO-COOL 40	-
			50	ISO 2976	10	45005827	BA 75/2500 X CO-COOL 50	-
			60	ISO 2976	10	45005828	BA 75/2500 X CO-COOL 60	-
			80	ISO 2976	10	45005829	BA 75/2500 X CO-COOL 80	-
			120	ISO 2976	10	45005830	BA 75/2500 X CO-COOL 120	-

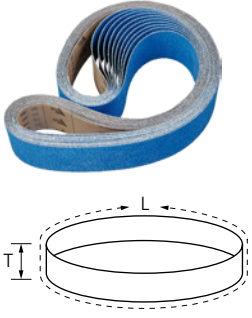

### VICTOGRAIN-COOL versiyon

Isıyı iyi iletmeyen çelik ve sert malzemelerde son derece uzun takım ömrü, en yüksek talaş kaldırma performansı ve istikrarlı yüksek performans gösteren son derece agresif taşlamalar içindir. Kaplamadaki aktif taşlama katkı maddeleri tıkanmayı önler ve daha soğuk taşlama imkanı tanır.

#### Özel nitelikler:

- Yüksek aşındırıcı performansı ve uzun takım ömrü sayesinde yüksek ekonomik verim.
- İdeal esneklik ile yüksek yırtılma direnci.

- Çok iyi tanecik yapışkanlığı sayesinde istikrarlı sonuçlar.

L [mm]	T [mm]	Aşındırıcı	Aşındırıcı büyüklüğü	ISO'ya göre		Ürün no.	Tanım	Fiyat/birim TRY
2.000	50	VICTOGRAIN-COOL	36	ISO 2976	10	45005637	BA 50/2000 VICTOGRAIN-COOL 36	-
	75	VICTOGRAIN-COOL	36	ISO 2976	10	45005638	BA 75/2000 VICTOGRAIN-COOL 36	-
2.500	75	VICTOGRAIN-COOL	36	ISO 2976	10	45005639	BA 75/2500 VICTOGRAIN-COOL 36	-

4

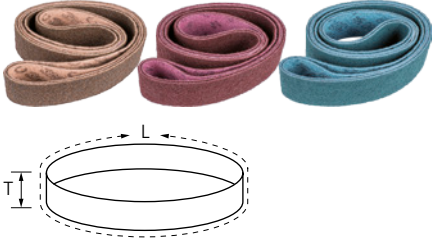

### Elyaf versiyon

Sabit tezgah uygulamalarında metal yüzeylerde genel çalışma için uygundur, örn. kaba taşlama izlerini giderme, oksitlenmeyi giderme ve hafif çapak alma işleri. Mat ve saten finisajlı yüzeyler sağlar.

#### Özel nitelikler:

- Yüksek aşındırıcı performansı ve uzun takım ömrü sayesinde yüksek ekonomik verim.

- İdeal esneklik ile yüksek yırtılma direnci.
- Çok iyi tanecik yapışkanlığı sayesinde istikrarlı sonuçlar.

L [mm]	T [mm]	Aşındırıcı	Aşındırıcı büyüklüğü	Versiyon		Ürün no.	Tanım	Fiyat/birim TRY
2.000	75	A	100 G	kaba, sarı-kahverengi	2	45011701	VB 75/2000 A 100 G	-
			180 M	orta, kırmızı-kahverengi	2	45011702	VB 75/2000 A 180 M	-
			240 F	ince, mavi	2	45011703	VB 75/2000 A 240 F	-
2.500	75	A	100 G	kaba, sarı-kahverengi	2	45011704	VB 75/2500 A 100 G	-
			180 M	orta, kırmızı-kahverengi	2	45011705	VB 75/2500 A 180 M	-
			240 F	ince, mavi	2	45011706	VB 75/2500 A 240 F	-

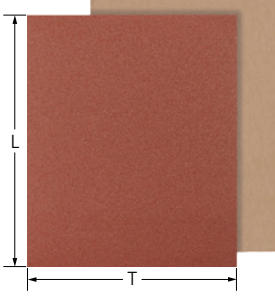

### Alüminyum oksit A, kahverengi BR tipi

Kahverengi bez altlıklı varyant; alaşımlı ve alaşımsız çeliklerde ayrıca demir dışı metallerde genel, ağır seviyeli kullanım için uygundur.



#### Özel nitelikler:

- Çok esnek bez üzerinde çok iyi tanecek yapışkanlığı.
- Yüksek aşındırıcı performansı.
- Yağ ve gazyağı (kerozen) dirençli.

L [mm]	T [mm]	Aşındırıcı	Aşındırıcı büyüklüğü		Ürün no.	Tanım	Fiyat/birim TRY
280	230	A	40	50	45013004	BG BR 230x280 A 40	-
			60	50	45013006	BG BR 230x280 A 60	-
			80	50	45013008	BG BR 230x280 A 80	-
			100	50	45013010	BG BR 230x280 A 100	-
			120	50	45013012	BG BR 230x280 A 120	-
			150	50	45013015	BG BR 230x280 A 150	-
			180	50	45013018	BG BR 230x280 A 180	-
			220	50	45013022	BG BR 230x280 A 220	-
			240	50	45013024	BG BR 230x280 A 240	-
			280	50	45013028	BG BR 230x280 A 280	-
			320	50	45013032	BG BR 230x280 A 320	-
			400	50	45013040	BG BR 230x280 A 400	-
			444	50	45013044	BG BR 230x280 A 444	-
			999	50	45013099	BG BR 230x280 A 999	-

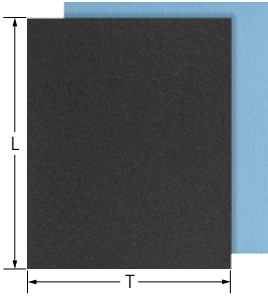

### Alüminyum oksit A, mavi BL tipi

Mavi bez altlıklı ürün, boyanmış ahşap ve metal yüzeylerde, normal uygulamalar için düşük fiyatlı alternatif teşkil eder.



#### Özel nitelikler:

- Dayanıklı bezde iyi tanecek yapışkanlığı.
- İyi aşındırıcı performansı.

L [mm]	T [mm]	Aşındırıcı	Aşındırıcı büyüklüğü		Ürün no.	Tanım	Fiyat/birim TRY
280	230	A	40	50	45012004	BG BL 230x280 A 40	-
			60	50	45012006	BG BL 230x280 A 60	-
			80	50	45012008	BG BL 230x280 A 80	-
			100	100	45012010	BG BL 230x280 A 100	-
			120	100	45012012	BG BL 230x280 A 120	-
			150	100	45012015	BG BL 230x280 A 150	-
			180	100	45012018	BG BL 230x280 A 180	-
			220	100	45012022	BG BL 230x280 A 220	-
			240	100	45012024	BG BL 230x280 A 240	-

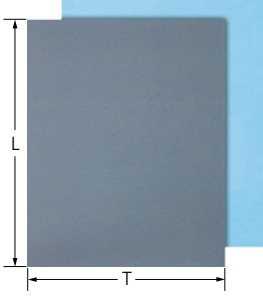

### SiC versiyon, su geçirmez W

Aşındırıcı malzeme SiC boya ve camda kullanım için uygundur. Geleneksel boyalı yapılardaki tüm ıslak taşlama işleri için özellikle uygundur.

#### Özel nitelikler:

- Çok esnek ve hafif kağıt üzerinde çok iyi tanecek yapışkanlığı.
- Azami aşındırıcı performansı.
- Sulu ve kuru taşlama için kullanılabilir.

L [mm]	T [mm]	Aşındırıcı	Aşındırıcı büyüklüğü		Ürün no.	Tanım	Fiyat/birim TRY
280	230	SiC	100	50	45014010	BP W 230x280 SiC 100	-
			120	50	45014012	BP W 230x280 SiC 120	-
			150	50	45014015	BP W 230x280 SiC 150	-
			180	50	45014018	BP W 230x280 SiC 180	-
			220	50	45015022	BP W 230x280 SiC 220	-
			240	50	45015024	BP W 230x280 SiC 240	-
			280	50	45015028	BP W 230x280 SiC 280	-
			320	50	45015032	BP W 230x280 SiC 320	-
			360	50	45015036	BP W 230x280 SiC 360	-
			400	50	45015040	BP W 230x280 SiC 400	-
			500	50	45015050	BP W 230x280 SiC 500	-
			600	50	45015060	BP W 230x280 SiC 600	-
			800	50	45015080	BP W 230x280 SiC 800	-
			1000	50	45015100	BP W 230x280 SiC 1000	-
			1200	50	45015120	BP W 230x280 SiC 1200	-

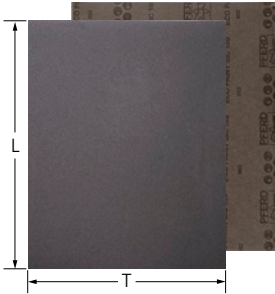

### ECO W versiyonu

Silisyum karbür (SiC) içeren ECO W versiyonu, boya ve cam üzerinde kullanım için düşük maliyetli bir alternatif sunmaktadır. Geleneksel boyalı yapılardaki tüm ıslak taşlama işleri için özellikle uygundur.

#### Özel nitelikler:

- Çok esnek ve hafif kağıt üzerinde çok iyi tane yapışkanlığına sahiptir.
- Azami aşındırıcı performansı.
- Sulu ve kuru taşlama için kullanılabilir.

L [mm]	T [mm]	Aşındırıcı	Aşındırıcı büyüklüğü		Ürün no.	Tanım	Fiyat/birim TRY
280	230	SiC	60	25	45015254	BP-W ECO PAINT 230X280 SiC 60	-
			80	25	45015255	BP-W ECO PAINT 230X280 SiC 80	-
			100	25	45015256	BP-W ECO PAINT 230X280 SiC 100	-
			120	25	45015257	BP-W ECO PAINT 230X280 SiC 120	-
			150	25	45015258	BP-W ECO PAINT 230X280 SiC 150	-
			180	25	45015259	BP-W ECO PAINT 230X280 SiC 180	-
			220	25	45015260	BP-W ECO PAINT 230X280 SiC 220	-
			240	25	45015261	BP-W ECO PAINT 230X280 SiC 240	-
			320	25	45015262	BP-W ECO PAINT 230X280 SiC 320	-
			400	25	45015263	BP-W ECO PAINT 230X280 SiC 400	-
			600	25	45015264	BP-W ECO PAINT 230X280 SiC 600	-
			800	25	45015265	BP-W ECO PAINT 230X280 SiC 800	-
			1000	25	45015266	BP-W ECO PAINT 230X280 SiC 1000	-
			1200	25	45015267	BP-W ECO PAINT 230X280 SiC 1200	-
			2000	25	45015268	BP-W ECO PAINT 230X280 SiC 2000	-

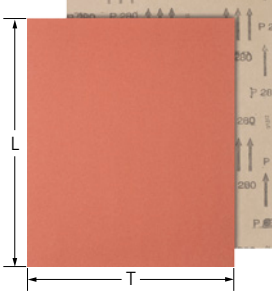

### Alüminyum oksit A versiyon

Aşındırıcı malzeme olarak alüminyum oksit A, boyanmış ahşap ve metal yüzeylerde, normal uygulamalar için düşük fiyatlı alternatif teşkil eder.

#### Özel nitelikler:

- Dayanıklı kağıtta iyi tanecek yapışkanlığı.
- İyi aşındırıcı performansı.

L [mm]	T [mm]	Aşındırıcı	Aşındırıcı büyüklüğü		Ürün no.	Tanım	Fiyat/birim TRY
280	230	A	40	50	45015204	BP 230x280 A 40	-
			60	50	45015206	BP 230x280 A 60	-
			80	50	45015208	BP 230x280 A 80	-
			100	100	45015210	BP 230x280 A 100	-
			120	100	45015212	BP 230x280 A 120	-
			150	100	45015215	BP 230x280 A 150	-
			180	100	45015218	BP 230x280 A 180	-
			220	100	45015222	BP 230x280 A 220	-
			240	100	45015224	BP 230x280 A 240	-
			280	100	45015228	BP 230x280 A 280	-
400	100	45015240	BP 230x280 A 400	-			

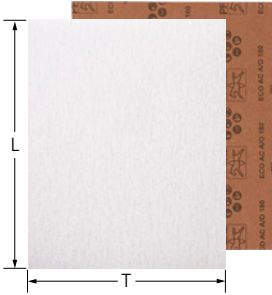

### ECO AC versiyonu

Stearat kaplama yapışmaz bir kaplama olup (AC) tabaka zımparaların tıkanmasını engellemektedir. Alüminyum oksit A içeren ECO AC versiyonu, endüstride ve profesyonel mesleklerde genel taşlama çalışmaları için düşük maliyetli bir alternatif sunmaktadır.

#### Özel nitelikler:

- Çok iyi tanecek tutunumu sayesinde yüksek aşındırıcı performansı sağlar.
- Yapışmaz kaplama (AC) tıkanmayı önler, düşük aşınma sağlar.

L [mm]	T [mm]	Aşındırıcı	Aşındırıcı büyüklüğü		Ürün no.	Tanım	Fiyat/birim TRY
280	230	A	60	25	45015241	BP ECO AC 230X280 A 60	-
			80	25	45015242	BP ECO AC 230X280 A 80	-
			100	25	45015243	BP ECO AC 230X280 A 100	-
			120	25	45015244	BP ECO AC 230X280 A 120	-
			150	25	45015245	BP ECO AC 230X280 A 150	-
			180	25	45015246	BP ECO AC 230X280 A 180	-
			220	25	45015247	BP ECO AC 230X280 A 220	-
			240	25	45015248	BP ECO AC 230X280 A 240	-
			320	25	45015249	BP ECO AC 230X280 A 320	-
			400	25	45015250	BP ECO AC 230X280 A 400	-
			600	25	45015251	BP ECO AC 230X280 A 600	-
			800	25	45015252	BP ECO AC 230X280 A 800	-
			1000	25	45015253	BP ECO AC 230X280 A 1000	-

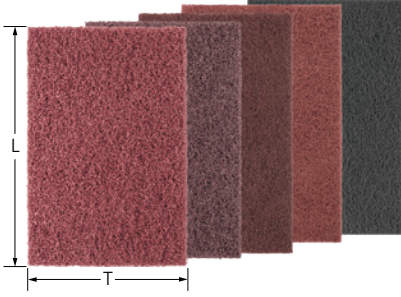

### POLINOX sünger zımparalar PVSK

Küçük ve geniş yüzeylerde ve konturlarda çok hassas taşlama için, ayrıca metal ve boyalı yüzeylerde manuel temizlik için uygundur. Mat ve saten finisajlı yüzeyler sağlar. Oldukça açık yapılıdır.



#### Özel nitelikler:

- Oldukça esnek olup kontüre ideal ayar sağlar.
- Ulaşılması zor yerlere erişilebilir.

L [mm]	T [mm]	Aşındırıcı	Aşındırıcı büyüklüğü	Ürün no.	Tanım	Fiyat/birim TRY	
229	150	A	240	10	47201628	PVSK 150 A 280 GREEN	-
			-	10	47201630	PVSK 150 WHITE	-
225	150	A	80	10	44697108	PVSK 150 A 80	-
			100	10	44697110	PVSK 150 A 100	-
			180	10	44697118	PVSK 150 A 180	-
			280	10	44697128	PVSK 150 A 280	-
			SiC	400	10	44697640	PVSK 150 SiC 400

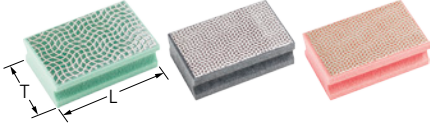

### HP elmas tipi

Aşınmaya dirençli kaplamalarda ve sert dış yüzeylerde çalışmak için mükemmeldir. Uçak motoru konstrüksiyonlarında kullanılan malzemelerde çalışmak için özellikle önerilmektedir. Son derece sert malzemelerde çalışmak için de idealdir.

#### Özel nitelikler:

- Oldukça esnektir, konturlarda optimum ayarlanma imkanı sağlar. Ulaşılması zor alanlara erişmenizi sağlar.

- Sulu ve kuru taşlama için kullanılabilir.

L [m]	T [mm]	Aşındırıcı	Tanecik büyüklüğü [µm]	Ürün no.	Tanım	Fiyat/birim TRY	
90	55	DIA	76	1	44696013	HP 5590 DIA 76	-
			126	1	44696012	HP 5590 DIA 126	-
			251	1	44696011	HP 5590 DIA 251	-



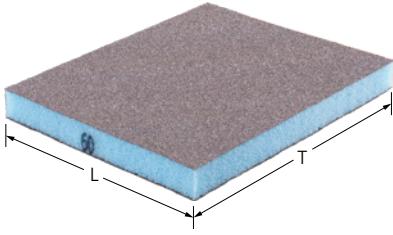

### Alüminyum oksit A versiyon

Zımparalama süngeri, düz ve düzensiz yüzeylerin elle zımparalanması için uygundur. Ahşap, boya, metal, alçı panel konstrüksiyon ve her tür küçük iş parçasında çalışmak için idealdir.

#### Özel nitelikler:

- Uzun takım ömrü için altlık malzemesinde iyi tanecik yapışkanlığı.
- Yıkabilirdir, tekrar kullanılabilir.

- İyi aşındırıcı performansı.

L [mm]	T [mm]	Yüzeylerin taşlanması	Aşındırıcı	Aşındırıcı büyüklüğü		Ürün no.	Tanım	Fiyat/birim TRY
69	98	4	A	60	25	44697650	ASP 69x98x26 4S A 60	-
				100	25	44697651	ASP 69x98x26 4S A 100	-
				180	25	44697652	ASP 69x98x26 4S A 180	-
98	120	2	A	60	25	44697653	ASP 98x120x13 2S A 60	-
				100	25	44697654	ASP 98x120x13 2S A 100	-
				180	25	44697655	ASP 98x120x13 2S A 180	-

## Zımparalama süngeri seti



### Zımparalama süngeri seti

Zımparalama süngeri, düz ve düzensiz yüzeylerin elle zımparalanması için uygundur. Ahşap, boya, metal, alçı panel konstrüksiyon ve her tür küçük iş parçasında çalışmak için idealdirler. Üç parçalı set, kaba - hassas taşlamada kullanılabilir.

#### İçindekiler:

Aşağıdaki tanecik büyüklüklerinin her biri için birer zımparalama süngeri: 60, 100 ve 180.

#### Özel nitelikler:

- Uzun takım ömrü için altlık malzemesinde iyi tanecik yapışkanlığı.
- Yıkabilirdir, tekrar kullanılabilir.
- İyi aşındırıcı performansı.

L [mm]	B [mm]	H [mm]		Ürün no.	Tanım	Fiyat/birim TRY
69	98	26	1	44698010	SET ASP 69x98x26 4S	-
98	120	13	1	44698011	SET ASP 98x120x13 2S	-



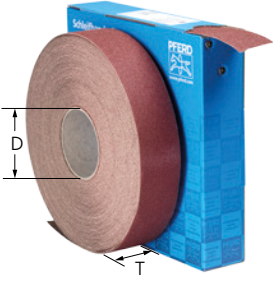

### Bez, alüminyum oksit A tipi

Bez altıklı çeşit, alaşımlı ve alaşımsız çelikler ile demir dışı metallerde zorlu uygulamalarda ve genel amaçlı kullanım için uygundur. Karton kutu üzerinde, iş yerinde aşındırıcı bant zımpara kısımlarını ayırmak için yırtma yeri bulunmaktadır.



#### Özel nitelikler:

- Oldukça esnek olup kontüre ideal ayar sağlar.
- Çok iyi tanecik yapışkanlığı ve yüksek yırtılma dayanımı sayesinde ufak aşınma.
- Lütfen uygun atölye rulo tutucu ürününü ayrıca sipariş ediniz.

T [mm]	Uzunluk [m]	D [mm]	Aşındırıcı	Aşındırıcı büyüklüğü		Ürün no.	Tanım	Fiyat/birim TRY
25	50	75	A	60	1	45016006	SBR-ER 25X50 A 60	-
				80	1	45016008	SBR-ER 25X50 A 80	-
				100	1	45016010	SBR 25 A 100	-
				120	1	45016012	SBR 25 A 120	-
				150	1	45016015	SBR 25 A 150	-
				180	1	45016018	SBR 25 A 180	-
				240	1	45016024	SBR 25 A 240	-
				320	1	45016032	SBR 25 A 320	-
				400	1	45016040	SBR 25 A 400	-
				600	1	45016060	SBR 25 A 600	-
800	1	45016080	SBR 25 A 800	-				
38	25	75	A	40	1	45016404	SBR 38 A 40	-
				50	1	45016405	SBR 38 A 50	-
				60	1	45016406	SBR 38 A 60	-
				80	1	45016408	SBR 38 A 80	-
				100	1	45016410	SBR 38 A 100	-
				120	1	45016412	SBR 38 A 120	-
				150	1	45016415	SBR 38 A 150	-
				180	1	45016418	SBR 38 A 180	-
				220	1	45016422	SBR 38 A 220	-
				240	1	45016424	SBR 38 A 240	-
40	50	75	A	40	1	45016104	SBR 40 A 40	-
				60	1	45016106	SBR 40 A 60	-
				80	1	45016108	SBR 40 A 80	-
				100	1	45016110	SBR 40 A 100	-
				120	1	45016112	SBR 40 A 120	-
				150	1	45016115	SBR 40 A 150	-
				180	1	45016118	SBR 40 A 180	-
				220	1	45016122	SBR 40 A 220	-
				240	1	45016124	SBR 40 A 240	-
				320	1	45016132	SBR 40 A 320	-
50	50	75	A	40	1	45016204	SBR 50 A 40	-
				60	1	45016206	SBR 50 A 60	-
				80	1	45016208	SBR 50 A 80	-
				100	1	45016210	SBR 50 A 100	-
				120	1	45016212	SBR 50 A 120	-
				150	1	45016215	SBR 50 A 150	-

Sonraki sayfada devam etmektedir

T [mm]	Uzunluk [m]	D [mm]	Aşındırıcı	Aşındırıcı büyüklüğü		Ürün no.	Tanım	Fiyat/birim TRY
50	50	75	A	180	1	45016218	SBR 50 A 180	-
				220	1	45016220	SBR 50 A 220	-
				240	1	45016224	SBR 50 A 240	-
				320	1	45016232	SBR 50 A 320	-
				400	1	45016240	SBR 50 A 400	-
				600	1	45016260	SBR 50 A 600	-
100	50	75	A	40	1	45016304	SBR 100 A 40	-
				60	1	45016306	SBR 100 A 60	-
				80	1	45016308	SBR 100 A 80	-
				100	1	45016310	SBR 100 A 100	-
				120	1	45016312	SBR 100 A 120	-
				150	1	45016315	SBR 100 A 150	-
				180	1	45016318	SBR 100 A 180	-
				240	1	45016324	SBR 100 A 240	-
				320	1	45016332	SBR 100 A 320	-
				400	1	45016340	SBR 100 A 400	-

Atölye ruloları SBR-P

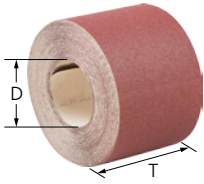

**Kağıt, alüminyum oksit A tipi**

Aşındırıcı malzeme olarak alüminyum oksit A, boyanmış ahşap ve metal yüzeylerde, normal uygulamalar için düşük fiyatlı alternatif teşkil eder.



**Özel nitelikler:**

- Oldukça esnek olup kontüre ideal ayar sağlar.
- Çok iyi tanecik yapışkanlığı ve yüksek yırtılma dayanımı sayesinde ufak aşınma.

T [mm]	Uzunluk [m]	D [mm]	Aşındırıcı	Aşındırıcı büyüklüğü		Ürün no.	Tanım	Fiyat/birim TRY
115	25	75	A	40	1	45016534	SBR-P 115 A 40	-
				60	1	45016536	SBR-P 115 A 60	-
				80	1	45016538	SBR-P 115 A 80	-
				100	1	45016540	SBR-P 115 A 100	-
				120	1	45016542	SBR-P 115 A 120	-
				150	1	45016545	SBR-P 115 A 150	-

# Esnek aşındırıcılar

## Atölye rulo tutucu SRH



### SRH 1 versiyonu

Duvar bağlantısı tutucusu: gerektiğinde istenilen uzunluklarda koparmak ve saklamak için.

#### Özel nitelikler:

- Atölye rulolarının doğru şekilde saklanabilmesini sağlar.

Rulo sayısı	Uygun silindir genişliği [mm]	Uygun silindir çapı [mm]		Ürün no.	Tanım	Fiyat/birim TRY
1	25, 38, 40, 50	380	1	42990001	SRH 1	-



### SRH 5 versiyon

Duvar bağlantısı tutucusu: gerektiğinde istenilen uzunluklarda koparmak ve saklamak için. Farklı silindir ebatları istenilen şekilde kombine edilebilmektedir.

#### Özel nitelikler:

- Atölye rulolarının doğru şekilde saklanabilmesini sağlar.

Rulo sayısı	Uygun silindir genişliği [mm]	Uygun silindir çapı [mm]		Ürün no.	Tanım	Fiyat/birim TRY
5	25, 38, 40, 50	260	1	42990007	SRH 5	-

## POLINOX elyaf atölye ruloları VBR



### Alüminyum oksit A ve silisyum karbür SiC tipleri

Küçükten büyüğe çeşitli yüzey ve konturlarda çok hassas taşlama için ve metal ya da boyanmış yüzeylerde manuel temizleme için uygundur. Mat ve saten finisajlı yüzeyler sağlar. Oldukça açık yapılıdır.



#### Özel nitelikler:

- Oldukça esnek olup kontüre ideal ayar sağlar.
- Ulaşılması zor yerlere erişilebilir.

T [mm]	Uzunluk [m]	Aşındırıcı	Aşındırıcı büyüklüğü		Ürün no.	Tanım	Fiyat/birim TRY
100	10	A	80	1	45018308	VBR 100 A 80	-
			100	1	45018310	VBR 100 A 100	-
			180	1	45018318	VBR 100 A 180	-
			280	1	45018328	VBR 100 A 280	-
		SiC	400	1	45018440	VBR 100 SiC 400	-



### SS tip

Yüksek esnekliği sayesinde ulaşılması zor alanlarda çok ince çapak alma ve finisaj çalışmaları için idealdir. Takım ve kalıp yapımında çok küçük deliklerde, oluklarda ve kesme yerlerinde çalışmak için özellikle tavsiye edilmektedir. Alüminyum oksit A ve silisyum karbür SiC versiyonları vardır.

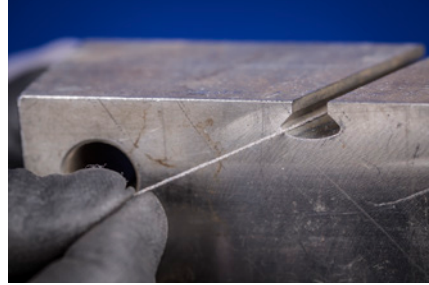

#### Özel nitelikler:

- Oldukça esnek olup kontüre ideal ayar sağlar.
- Çok iyi tanecik yapışkanlığı ve yüksek yırtılma dayanımı sayesinde ufak aşınma.
- İp zımpara istenilen uzunluğa göre kısaltılabilir.

D [mm]	Uzunluk [m]	Aşındırıcı büyüklüğü		Ürün no.	Tanım	Fiyat/birim TRY
<b>Silisyum karbür SiC</b>						
0,5	15	200	1	45019001	SS 0.5 mm x 15 m SiC 200	-
<b>Alüminyum oksit A</b>						
0,8	15	200	1	45019002	SS 0.8 mm x 15 m A 200	-
1	15	180	1	45019003	SS 1,0 mm x 15 m A 180	-
1,4	15	150	1	45019004	SS 1.4 mm x 15 m A 150	-
1,8	15	180	1	45019005	SS 1.8 mm x 15 m A 180	-
2,1	15	120	1	45019006	SS 2.1 mm x 15 m A 120	-

## Velkro zımparalar KSS

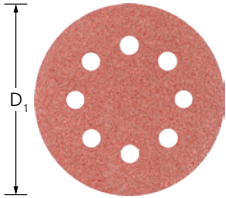

### Alüminyum oksit A versiyon

Velkro zımparalar metal, ahşap, plastik ve boyalı yüzeylerde genel kullanım için ve eksantrik zımparalama makinaları ile geniş yüzeylerde hassas taşlama için uygundur. Endüstride ve profesyonel mesleklerde kaba taşlamadan hassas taşlamaya genel taşlama uygulamaları için.

#### Özel nitelikler:

- Yüksek taşlama performansı ile hızlı takım değişimi sayesinde yüksek ekonomik verim.
- Azaltılmış tıkanma teknolojisi sayesinde azami takım ömrü.

D <sub>1</sub> [mm]	Delikler	Aşındırıcı	Aşındırıcı büyüklüğü		Ürün no.	Tanım	Fiyat/birim TRY
125	-	A	40	25	45017760	KSS 125 O L A 40	-
			60	25	45017761	KSS 125 O L A 60	-
			80	25	45017762	KSS 125 O L A 80	-
			100	25	45017763	KSS 125 O L A 100	-
			120	25	45017764	KSS 125 O L A 120	-
			150	25	45017765	KSS 125 O L A 150	-
	8	A	40	25	45017004	KSS 125 8 L A 40	-
			60	25	45017006	KSS 125 8 L A 60	-
			80	25	45017008	KSS 125 8 L A 80	-
			100	25	45017010	KSS 125 8 L A 100	-
			120	25	45017012	KSS 125 8 L A 120	-
			150	25	45017015	KSS 125 8 L A 150	-
			180	25	45017018	KSS 125 8 L A 180	-
			240	25	45017024	KSS 125 8 L A 240	-
150	-	A	40	25	45017032	KSS 125 8 L A 320	-
			400	25	45017040	KSS 125 8 L A 400	-
150	-	A	40	25	45017770	KSS 150 O L A 40	-

Sonraki sayfada devam etmektedir

D <sub>1</sub> [mm]	Delikler	Aşındırıcı	Aşındırıcı büyüklüğü		Ürün no.	Tanım	Fiyat/birim TRY		
150	-	A	60	25	45017771	KSS 150 O LA 60	-		
			80	25	45017772	KSS 150 O LA 80	-		
			100	25	45017773	KSS 150 O LA 100	-		
			120	25	45017774	KSS 150 O LA 120	-		
			150	25	45017775	KSS 150 O LA 150	-		
			180	25	45017776	KSS 150 O LA 180	-		
			240	25	45017777	KSS 150 O LA 240	-		
	6	A	40	25	45017104	KSS 150 6 LA 40	-		
			60	25	45017106	KSS 150 6 LA 60	-		
			80	25	45017108	KSS 150 6 LA 80	-		
			100	25	45017110	KSS 150 6 LA 100	-		
			120	25	45017112	KSS 150 6 LA 120	-		
			150	25	45017115	KSS 150 6 LA 150	-		
			180	25	45017118	KSS 150 6 LA 180	-		
			240	25	45017124	KSS 150 6 LA 240	-		
			320	25	45017132	KSS 150 6 LA 320	-		
			400	25	45017140	KSS 150 6 LA 400	-		
			8	A	40	25	45017144	KSS 150 8 LA 40	-
					60	25	45017146	KSS 150 8 LA 60	-
	80	25			45017148	KSS 150 8 LA 80	-		
	100	25			45017150	KSS 150 8 LA 100	-		
	120	25			45017152	KSS 150 8 LA 120	-		
				150	25	45017155	KSS 150 8 LA 150	-	



## Velkro zımparalar KSS-NET

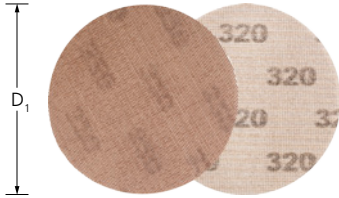

### Alüminyum oksit A versiyon

NET Velkro zımparalar, son derece dayanıklı olmasını sağlamak amacıyla güçlü bir bağ tekniği kullanılarak aşındırıcı taneciğin yapıştırıldığı örgü kumaştan oluşmaktadır. Orta ve geniş ölçekli yüzeylerde tozsuz genel taşlama çalışmaları içindir.



#### Özel nitelikler:

- Uzun hizmet ömrüne ve yüksek talaş kaldırma performansına sahiptirler.
- Çok ince, düzgün yüzeyler elde eder. İyi derecede tahliye kapasitesi sayesinde tozsuz çalışma imkanı.
- Yüksek yırtılma mukavemeti ve kenar istikrarı sağlayan dayanıklı yapı.

D <sub>1</sub> [mm]	Aşındırıcı	Aşındırıcı büyüklüğü		Ürün no.	Tanım	Fiyat/birim TRY
125	A	80	25	45018001	KSS NET 125 A 80	-
		100	25	45018002	KSS NET 125 A 100	-
		120	25	45018003	KSS NET 125 A 120	-
		150	25	45018004	KSS NET 125 A 150	-
		180	25	45018005	KSS NET 125 A 180	-
		240	25	45018006	KSS NET 125 A 240	-
		320	25	45018007	KSS NET 125 A 320	-
		400	25	45018008	KSS NET 125 A 400	-
		600	25	45018009	KSS NET 125 A 600	-
		800	25	45018010	KSS NET 125 A 800	-
				1000	25	45018011

Sonraki sayfada devam etmektedir

D <sub>1</sub> [mm]	Aşındırıcı	Aşındırıcı büyüklüğü		Ürün no.	Tanım	Fiyat/birim TRY
150	A	80	25	45018012	KSS NET 150 A 80	-
		100	25	45018013	KSS NET 150 A 100	-
		120	25	45018014	KSS NET 150 A 120	-
		150	25	45018015	KSS NET 150 A 150	-
		180	25	45018016	KSS NET 150 A 180	-
		240	25	45018017	KSS NET 150 A 240	-
		320	25	45018018	KSS NET 150 A 320	-
		400	25	45018019	KSS NET 150 A 400	-
		600	25	45018020	KSS NET 150 A 600	-
		800	25	45018021	KSS NET 150 A 800	-
1000	25	45018022	KSS NET 150 A 1000	-		

## Velcro zımpara tutucu

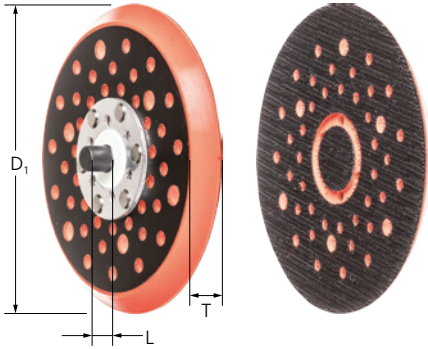

### Velcro zımpara tutucu

Tutucu, 5/16" vidalı çeşitli eksantrik orbital zımparalama makinalarıyla genel kullanım için uygundur. NET velcro zımparalar ile kullanıldığında bu altlık belirli avantajlar sağlamaktadır.

#### Özel nitelikler:

- Temiz, az tozlu çalışma ortamı. Çok sayıda deliği sayesinde genel kullanıma uygundur.
- Çok sayıda eksantrik orbital zımparalama makinesi ve kendinden yapışkanlı diskler ile uyumlu.
- Son derece güçlü ve dayanıklı kendinden yapışkanlı sistem.

D <sub>1</sub> [mm]	T [mm]	L [mm]	Vida	Velcro zımpara çapı için uygundur [mm]		Ürün no.	Tanım	Fiyat/birim TRY
125	10	9	5/16-24 UNF	125	1	45017778	KSS-H 125-5/16	-
150	10	9	5/16-24 UNF	150	1	45017779	KSS-H 150-5/16	-

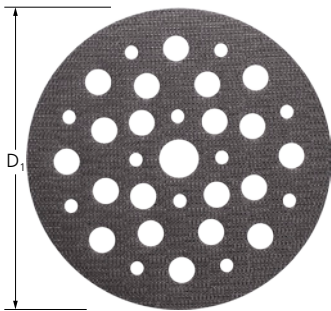

### Hook and loop zımpara tutucusu için koruyucu altlık

Koruyucu altlık, altlığı erken aşınmaya karşı korur ve herhangi bir hook and loop zımpara altığı ile kullanılabilir. hook and loop zımpara tutucuları koruyucu altlıkları içerisinde bulunan bir dizi delik taşlama tozunun son derece etkili bir şekilde dışarı atılmasına imkan verir.

#### Özel nitelikler:

- Temiz, az tozlu çalışma ortamı. Çok sayıda deliği sayesinde genel kullanıma uygundur.
- Velcro zımpara tutucular ve kendinden yapışkanlı diskler pek çok eksantrik orbital zımparalama makinesi ile uyumludur.
- Son derece güçlü ve dayanıklı kendinden yapışkanlı sistem.

D <sub>1</sub> [mm]	Velcro zımpara çapı için uygundur [mm]		Ürün no.	Tanım	Fiyat/birim TRY
125	125	5	45017780	KSS-PP 125	-
150	150	5	45017781	KSS-PP 150	-

### Mükemmel takımı bulmanın hızlı yolu

			Aşındırıcı ▶	Alüminyum oksit A	Zirkonyum Z	Zirkonyum Z-COOL	Seramik oksit tanecik CO-COOL	Silisyum karbür SiC
Malzeme grubu ▼								
Çelik, döküm çeliği	Sertleştirilmemiş, ısı işlem uygulanmamış çelikler	Yapı çelikleri, karbon çelikleri, takım çelikleri, alaşımsız çelikler, döküm çeliği	●	○			●	
	Sertleştirilmiş, ısı işlem uygulanmış çelikler	Takım çelikleri, temperlenmiş çelikler, alaşımlı çelikler, döküm çeliği	○	●			●	
Paslanmaz çelik (INOX)	Pas ve asit dayanımlı çelikler	Östenitik ve ferritik paslanmaz çelikler		○	●	●		
Demir dışı metaller	Yumuşak demir dışı metaller, demir dışı metaller	Yumuşak alüminyum alaşımları	○		○	○		
		Pirinç, bakır, çinko	●	○	○			
	Sert demir içermeyen metaller	Sert alüminyum alaşımları	●	○	○		○	
		Bronz, titanyum		○	●	●	●	
Yüksek ısı dayanımlı malzemeler	Nikel bazlı ve kobalt bazlı alaşımlar		○	●	●			
Döküm demir	Gri dökme demir, beyaz dökme demir	Lamel grafitli dökme demir EN-GJL (GG), küresel grafitli dökme demir EN-GJS (GGG), beyaz tavllanmış dökme demir EN-GJMW (GTW), siyah tavllanmış dökme demir EN-GJMB (GTS)	●	○				
Plastikler, diğer malzemeler		Fiber takviyeli plastikler, termoplastikler, ahşap, sunta, boya	●				●	

● = oldukça uygun ○ = uygun

### Güvenlik notları

- İzin verilen azami çalıştırma hızı 30 m/s'dir.
- Güvenlik sebeplerinden ötürü belirtilen azami devir hızları aşılmamalıdır.
- Spiral bant zımparaların kauçuk zımpara tutucudan dışarıya çıkmasına izin vermeyiniz.



Güvenlik eldiveni giyiniz!



Toz maskesi takınız!



Güvenlik talimatlarına uyunuz!



Koruyucu gözlük takınız!



Kulak koruyucu takınız!

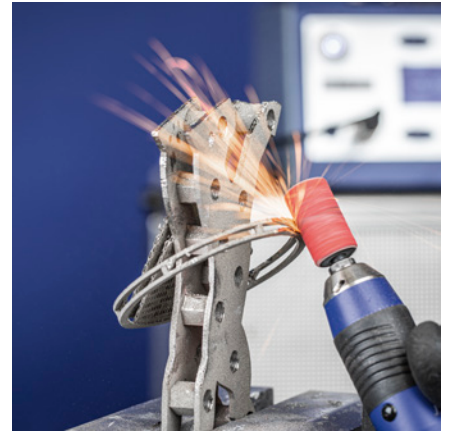



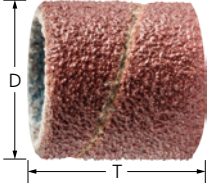

### Alüminyum oksit A versiyon

Kaba taşlamadan hassas taşlamaya genel uygulamalar için.



#### Özel nitelikler:

- Kullanım sırasında tutucu uzadığından, spiral bant zımpara, kauçuk zımpara tutucuda sıkı şekilde tutulmaya devam eder. Kauçuk zımpara tutucu ayrıca sipariş edilmelidir.
- Özel üretim yöntemi sayesinde en zorlu operasyon koşulları altında dahi olağanüstü takım ömrü.
- Özellikle yüksek talaş kaldırma performansı ve agresif aşındırıcı kalitesi sayesinde azami ekonomik verim.

D [mm]	T [mm]	Aşındırıcı	Aşındırıcı büyüklüğü	Opt. RPM		Ürün no.	Tanım	Fiyat/birim TRY
<b>Silindirik şekil</b>								
10	10	A	80	30.000 – 44.000	25	42231108	KSB 1010 A 80	-
			150	30.000 – 44.000	25	42231115	KSB 1010 A 150	-
	20	A	80	30.000 – 44.000	25	42232108	KSB 1020 A 80	-
			150	30.000 – 44.000	25	42232115	KSB 1020 A 150	-
13	10	A	80	30.000 – 44.000	25	42233108	KSB 1310 A 80	-
			150	30.000 – 44.000	25	42233115	KSB 1310 A 150	-
	25	A	80	30.000 – 44.000	25	42234108	KSB 1325 A 80	-
			150	30.000 – 44.000	25	42234115	KSB 1325 A 150	-
15	10	A	60	26.000 – 36.000	25	42235105	KSB 1510 A 60	-
			80	26.000 – 36.000	25	42235108	KSB 1510 A 80	-
			150	26.000 – 36.000	25	42235115	KSB 1510 A 150	-
	30	A	50	26.000 – 36.000	25	42236103	KSB 1530 A 50	-
			60	26.000 – 36.000	25	42236105	KSB 1530 A 60	-
			80	26.000 – 36.000	25	42236108	KSB 1530 A 80	-
			150	26.000 – 36.000	25	42236115	KSB 1530 A 150	-
			240	26.000 – 36.000	25	42236124	KSB 1530 A 240	-
19	25	A	60	20.000 – 30.000	25	42236505	KSB 1925 A 60	-
			80	20.000 – 30.000	25	42236508	KSB 1925 A 80	-
			150	20.000 – 30.000	25	42236515	KSB 1925 A 150	-
			240	20.000 – 30.000	25	42236524	KSB 1925 A 240	-
22	20	A	50	18.000 – 26.000	25	42237104	KSB 2220 A 50	-
			60	18.000 – 26.000	25	42237105	KSB 2220 A 60	-
			80	18.000 – 26.000	25	42237108	KSB 2220 A 80	-
			150	18.000 – 26.000	25	42237115	KSB 2220 A 150	-
25	25	A	60	16.000 – 22.900	25	42237505	KSB 2525 A 60	-
			80	16.000 – 22.900	25	42237508	KSB 2525 A 80	-
			150	16.000 – 22.900	25	42237515	KSB 2525 A 150	-
30	20	A	40	13.000 – 19.100	25	42238104	KSB 3020 A 40	-
			60	13.000 – 19.100	25	42238105	KSB 3020 A 60	-
			80	13.000 – 19.100	25	42238108	KSB 3020 A 80	-
			150	13.000 – 19.100	25	42238115	KSB 3020 A 150	-
	30	A	40	13.000 – 19.100	25	42239104	KSB 3030 A 40	-
			50	13.000 – 19.100	25	42239103	KSB 3030 A 50	-
			60	13.000 – 19.100	25	42239105	KSB 3030 A 60	-
			80	13.000 – 19.100	25	42239108	KSB 3030 A 80	-
38	25	A	40	10.000 – 15.900	25	42239504	KSB 3825 A 40	-
			60	10.000 – 15.900	25	42239505	KSB 3825 A 60	-
			80	10.000 – 15.900	25	42239508	KSB 3825 A 80	-
			150	10.000 – 15.900	25	42239515	KSB 3825 A 150	-

Sonraki sayfada devam etmektedir



# Spiral bant zımparalar

## Küçük paket KSB



D [mm]	T [mm]	Aşındırıcı	Aşındırıcı büyüklüğü	Opt. RPM		Ürün no.	Tanım	Fiyat/birim TRY
45	30	A	40	8.500 – 12.700	10	42240104	KSB 4530 A 40	-
			50	8.500 – 12.700	10	42240103	KSB 4530 A 50	-
			60	8.500 – 12.700	10	42240105	KSB 4530 A 60	-
			80	8.500 – 12.700	10	42240108	KSB 4530 A 80	-
			150	8.500 – 12.700	10	42240115	KSB 4530 A 150	-
51	25	A	40	7.500 – 11.200	10	42240504	KSB 5125 A 40	-
			60	7.500 – 11.200	10	42240505	KSB 5125 A 60	-
			80	7.500 – 11.200	10	42240508	KSB 5125 A 80	-
			150	7.500 – 11.200	10	42240515	KSB 5125 A 150	-
60	30	A	40	6.500 – 9.500	10	42241104	KSB 6030 A 40	-
			50	6.500 – 9.500	10	42241103	KSB 6030 A 50	-
			60	6.500 – 9.500	10	42241105	KSB 6030 A 60	-
			80	6.500 – 9.500	10	42241108	KSB 6030 A 80	-
			150	6.500 – 9.500	10	42241115	KSB 6030 A 150	-
75	30	A	40	5.000 – 7.600	10	42242104	KSB 7530 A 40	-
			60	5.000 – 7.600	10	42242105	KSB 7530 A 60	-
			80	5.000 – 7.600	10	42242108	KSB 7530 A 80	-
			150	5.000 – 7.600	10	42242115	KSB 7530 A 150	-

4



## Büyük paket GSB

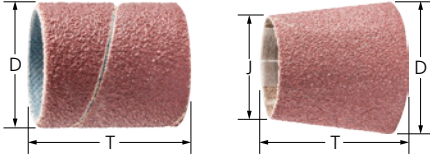

### Alüminyum oksit A versiyon

Kaba taşlamadan hassas taşlamaya kadar genel uygulamalar için. Paket büyüklüğü endüstriyel gereksinimler için ideal uygunluktur.



#### Özel nitelikler:

- Kullanım sırasında tutucu uzadığından, spiral bant zımpara, kauçuk zımpara tutucuda sıkı şekilde tutulmaya devam eder. Kauçuk zımpara tutucu ayrıca sipariş edilmelidir.
- Özel üretim yöntemi sayesinde en zorlu operasyon koşulları altında dahi olağanüstü takım ömrü.
- Özellikle yüksek talaş kaldırma performansı ve agresif aşındırıcı kalitesi sayesinde azami ekonomik verim.

D [mm]	J [mm]	T [mm]	Aşındırıcı	Aşındırıcı büyüklüğü	Opt. RPM		Ürün no.	Tanım	Fiyat/birim TRY
<b>Silindirik şekil</b>									
4	-	10	A	150	30.000 – 55.000	100	42200415	GSB 0410 A 150	-
6	-	10	A	150	30.000 – 55.000	100	42200615	GSB 0610 A 150	-
8	-	10	A	150	30.000 – 55.000	100	42200815	GSB 0810 A 150	-
10	-	10	A	80	30.000 – 44.000	100	42201108	GSB 1010 A 80	-
				150	30.000 – 44.000	100	42201115	GSB 1010 A 150	-
				240	30.000 – 44.000	100	42202124	GSB 1020 A 240	-
		20	A	60	30.000 – 44.000	100	42202106	GSB 1020 A 60	-
				80	30.000 – 44.000	100	42202108	GSB 1020 A 80	-
				150	30.000 – 44.000	100	42202115	GSB 1020 A 150	-
13	-	10	A	80	30.000 – 44.000	100	42203108	GSB 1310 A 80	-
				150	30.000 – 44.000	100	42203115	GSB 1310 A 150	-
		25	A	80	30.000 – 44.000	100	42204108	GSB 1325 A 80	-
				150	30.000 – 44.000	100	42204115	GSB 1325 A 150	-
15	-	10	A	60	26.000 – 36.000	100	42205105	GSB 1510 A 60	-
				80	26.000 – 36.000	100	42205108	GSB 1510 A 80	-

Sonraki sayfada devam etmektedir

D [mm]	J [mm]	T [mm]	Aşındırıcı	Aşındırıcı büyüklüğü	Opt. RPM		Ürün no.	Tanım	Fiyat/ birim TRY					
15	-	10	A	150	26.000 – 36.000	100	42205115	GSB 1510 A 150	-					
				50	26.000 – 36.000	100	42206103	GSB 1530 A 50	-					
		30		60	26.000 – 36.000	100	42206105	GSB 1530 A 60	-					
				80	26.000 – 36.000	100	42206108	GSB 1530 A 80	-					
				150	26.000 – 36.000	100	42206115	GSB 1530 A 150	-					
				240	26.000 – 36.000	100	42206124	GSB 1530 A 240	-					
19	-	25	A	60	20.000 – 30.000	100	42206505	GSB 1925 A 60	-					
				80	20.000 – 30.000	100	42206508	GSB 1925 A 80	-					
				150	20.000 – 30.000	100	42206515	GSB 1925 A 150	-					
22	-	20	A	50	18.000 – 26.000	100	42207104	GSB 2220 A 50	-					
				60	18.000 – 26.000	100	42207105	GSB 2220 A 60	-					
				80	18.000 – 26.000	100	42207108	GSB 2220 A 80	-					
				150	18.000 – 26.000	100	42207115	GSB 2220 A 150	-					
				240	18.000 – 26.000	100	42207124	GSB 2220 A 240	-					
25	-	25	A	60	16.000 – 22.900	100	42207505	GSB 2525 A 60	-					
				80	16.000 – 22.900	100	42207508	GSB 2525 A 80	-					
				150	16.000 – 22.900	100	42207515	GSB 2525 A 150	-					
30	-	20	A	40	13.000 – 19.100	100	42208104	GSB 3020 A 40	-					
				60	13.000 – 19.100	100	42208105	GSB 3020 A 60	-					
				80	13.000 – 19.100	100	42208108	GSB 3020 A 80	-					
				150	13.000 – 19.100	100	42208115	GSB 3020 A 150	-					
		30		A	40	13.000 – 19.100	100	42209104	GSB 3030 A 40	-				
					50	13.000 – 19.100	100	42209103	GSB 3030 A 50	-				
					60	13.000 – 19.100	100	42209105	GSB 3030 A 60	-				
					80	13.000 – 19.100	100	42209108	GSB 3030 A 80	-				
					150	13.000 – 19.100	100	42209115	GSB 3030 A 150	-				
					240	13.000 – 19.100	100	42209124	GSB 3030 A 240	-				
					38	-	25	A	40	10.000 – 15.900	100	42209504	GSB 3825 A 40	-
									60	10.000 – 15.900	100	42209505	GSB 3825 A 60	-
									80	10.000 – 15.900	100	42209508	GSB 3825 A 80	-
									150	10.000 – 15.900	100	42209515	GSB 3825 A 150	-
45	-	30	A	40	8.500 – 12.700	100	42210104	GSB 4530 A 40	-					
				50	8.500 – 12.700	100	42210103	GSB 4530 A 50	-					
				60	8.500 – 12.700	100	42210105	GSB 4530 A 60	-					
				80	8.500 – 12.700	100	42210108	GSB 4530 A 80	-					
				150	8.500 – 12.700	100	42210115	GSB 4530 A 150	-					
				240	8.500 – 12.700	100	42210124	GSB 4530 A 240	-					
51	-	25	A	40	7.500 – 11.200	100	42210504	GSB 5125 A 40	-					
				60	7.500 – 11.200	100	42210505	GSB 5125 A 60	-					
				80	7.500 – 11.200	100	42210508	GSB 5125 A 80	-					
				150	7.500 – 11.200	100	42210515	GSB 5125 A 150	-					
60	-	30	A	40	6.500 – 9.500	100	42211104	GSB 6030 A 40	-					
				50	6.500 – 9.500	100	42211103	GSB 6030 A 50	-					
				60	6.500 – 9.500	100	42211105	GSB 6030 A 60	-					
				80	6.500 – 9.500	100	42211108	GSB 6030 A 80	-					
				150	6.500 – 9.500	100	42211115	GSB 6030 A 150	-					
75	-	30	A	40	5.000 – 7.600	100	42212104	GSB 7530 A 40	-					
				60	5.000 – 7.600	100	42212105	GSB 7530 A 60	-					
				80	5.000 – 7.600	100	42212108	GSB 7530 A 80	-					
				150	5.000 – 7.600	100	42212115	GSB 7530 A 150	-					
100	-	40	A	40	4.000 – 5.700	50	42213104	GSB 10040 A 40	-					
				60	4.000 – 5.700	50	42213105	GSB 10040 A 60	-					
				80	4.000 – 5.700	50	42213108	GSB 10040 A 80	-					
				150	4.000 – 5.700	50	42213115	GSB 10040 A 150	-					

Sonraki sayfada devam etmektedir



# Spiral bant zımparalar

## Büyük paket GSB



D [mm]	J [mm]	T [mm]	Aşındırıcı	Aşındırıcı büyüklüğü	Opt. RPM		Ürün no.	Tanım	Fiyat/birim TRY
<b>Konik şekil</b>									
20	14	63	A	40	19.000 – 26.000	100	42214104	GSB 201463 A 40	-
				60	19.000 – 26.000	100	42214105	GSB 201463 A 60	-
				80	19.000 – 26.000	100	42214108	GSB 201463 A 80	-
				150	19.000 – 26.000	100	42214115	GSB 201463 A 150	-
				240	19.000 – 26.000	100	42214124	GSB 201463 A 240	-
29	22	30	A	40	13.000 – 19.100	100	42215104	GSB 292230 A 40	-
				60	13.000 – 19.100	100	42215105	GSB 292230 A 60	-
				80	13.000 – 19.100	100	42215108	GSB 292230 A 80	-
				150	13.000 – 19.100	100	42215115	GSB 292230 A 150	-
36	22	60	A	40	10.000 – 15.900	100	42216104	GSB 362260 A 40	-
				60	10.000 – 15.900	100	42216105	GSB 362260 A 60	-
				80	10.000 – 15.900	100	42216108	GSB 362260 A 80	-
				150	10.000 – 15.900	100	42216115	GSB 362260 A 150	-

4

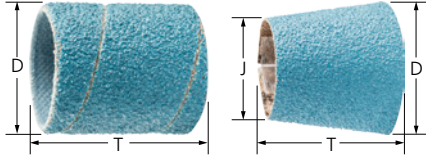

### Zirkonyum Z versiyon

Uzun takım ömrü ve yüksek talaş kaldırma performanslı kaba taşlama uygulamaları için. Paket büyüklüğü endüstriyel gereksinimler için ideal uygunluktur.



#### Özel nitelikler:

- Kullanım sırasında tutucu uzadığından, spiral bant zımpara, kauçuk zımpara tutucuda sıkı şekilde tutulmaya devam eder. Kauçuk zımpara tutucu ayrıca sipariş edilmelidir.
- Özel üretim yöntemi sayesinde en zorlu operasyon koşulları altında dahi olağanüstü takım ömrü.
- Özellikle yüksek talaş kaldırma performansı ve agresif aşındırıcı kalitesi sayesinde azami ekonomik verim.

D [mm]	J [mm]	T [mm]	Aşındırıcı	Aşındırıcı büyüklüğü	Opt. RPM		Ürün no.	Tanım	Fiyat/birim TRY
<b>Silindirik şekil</b>									
13	-	25	Z	50	30.000 – 44.000	100	42217063	GSB 1325 Z 50	-
				60	30.000 – 44.000	100	42217064	GSB 1325 Z 60	-
				80	30.000 – 44.000	100	42217065	GSB 1325 Z 80	-
				120	30.000 – 44.000	100	42217066	GSB 1325 Z 120	-
19	-	25	Z	40	20.000 – 30.000	100	42217092	GSB 1925 Z 40	-
				50	20.000 – 30.000	100	42217093	GSB 1925 Z 50	-
				60	20.000 – 30.000	100	42217094	GSB 1925 Z 60	-
				80	20.000 – 30.000	100	42217095	GSB 1925 Z 80	-
				120	20.000 – 30.000	100	42217096	GSB 1925 Z 120	-
25	-	25	Z	36	16.000 – 22.900	100	42217111	GSB 2525 Z 36	-
				40	16.000 – 22.900	100	42217112	GSB 2525 Z 40	-
				50	16.000 – 22.900	100	42217113	GSB 2525 Z 50	-
				60	16.000 – 22.900	100	42217114	GSB 2525 Z 60	-
				80	16.000 – 22.900	100	42217115	GSB 2525 Z 80	-
30	-	30	Z	120	16.000 – 22.900	100	42217116	GSB 2525 Z 120	-
				36	13.000 – 19.100	100	42217131	GSB 3030 Z 36	-
				40	13.000 – 19.100	100	42217132	GSB 3030 Z 40	-
				50	13.000 – 19.100	100	42217133	GSB 3030 Z 50	-
38	-	25	Z	60	13.000 – 19.100	100	42217134	GSB 3030 Z 60	-
				80	13.000 – 19.100	100	42217135	GSB 3030 Z 80	-
				36	10.000 – 15.900	100	42217141	GSB 3825 Z 36	-

Sonraki sayfada devam etmektedir

D [mm]	J [mm]	T [mm]	Aşındırıcı	Aşındırıcı büyüklüğü	Opt. RPM		Ürün no.	Tanım	Fiyat/ birim TRY
38	-	25	Z	40	10.000 – 15.900	100	42217142	GSB 3825 Z 40	-
				50	10.000 – 15.900	100	42217143	GSB 3825 Z 50	-
				60	10.000 – 15.900	100	42217144	GSB 3825 Z 60	-
				80	10.000 – 15.900	100	42217145	GSB 3825 Z 80	-
				120	10.000 – 15.900	100	42217146	GSB 3825 Z 120	-
45	-	30	Z	40	8.500 – 12.700	100	42217152	GSB 4530 Z 40	-
				50	8.500 – 12.700	100	42217153	GSB 4530 Z 50	-
				60	8.500 – 12.700	100	42217154	GSB 4530 Z 60	-
				80	8.500 – 12.700	100	42217155	GSB 4530 Z 80	-
51	-	25	Z	36	7.500 – 11.200	100	42217161	GSB 5125 Z 36	-
				40	7.500 – 11.200	100	42217162	GSB 5125 Z 40	-
				50	7.500 – 11.200	100	42217163	GSB 5125 Z 50	-
				60	7.500 – 11.200	100	42217164	GSB 5125 Z 60	-
				80	7.500 – 11.200	100	42217165	GSB 5125 Z 80	-
				120	7.500 – 11.200	100	42217166	GSB 5125 Z 120	-
<b>Konik şekil</b>									
20	14	63	Z	36	19.000 – 26.000	100	42217167	GSB 201463 Z 36	-
				50	19.000 – 26.000	100	42217168	GSB 201463 Z 50	-
				60	19.000 – 26.000	100	42217169	GSB 201463 Z 60	-
				80	19.000 – 26.000	100	42217170	GSB 201463 Z 80	-
				120	19.000 – 26.000	100	42217171	GSB 201463 Z 120	-
29	22	30	Z	36	13.000 – 19.100	100	42217172	GSB 292230 Z 36	-
				50	13.000 – 19.100	100	42217173	GSB 292230 Z 50	-
				60	13.000 – 19.100	100	42217174	GSB 292230 Z 60	-
				80	13.000 – 19.100	100	42217175	GSB 292230 Z 80	-
				120	13.000 – 19.100	100	42217176	GSB 292230 Z 120	-
36	22	60	Z	36	10.000 – 15.900	100	42217177	GSB 362260 Z 36	-
				50	10.000 – 15.900	100	42217178	GSB 362260 Z 50	-
				60	10.000 – 15.900	100	42217179	GSB 362260 Z 60	-
				80	10.000 – 15.900	100	42217180	GSB 362260 Z 80	-
				120	10.000 – 15.900	100	42217181	GSB 362260 Z 120	-



# Spiral bant zımparalar

## Büyük paket GSB

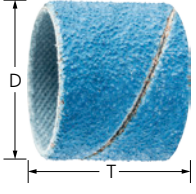

### Zirkonyum Z-COOL versiyon

Yüksek talaş kaldırılan ve soğuk taşlama gerektiren kaba taşlama uygulamaları için. Kaplamadaki taşlama katkı maddeleri, talaş kaldırım oranını görülür şekilde artırır, tıkanmayı önler ve daha soğuk taşlamaya olanak tanır. Paket büyüklüğü endüstriyel gereksinimler için ideal uygunluktur.



#### Özel nitelikler:

- Kullanım sırasında tutucu uzadığından, spiral bant zımpara, kauçuk zımpara tutucuda sıkı şekilde tutulmaya devam eder. Kauçuk zımpara tutucu ayrıca sipariş edilmelidir.
- Özel üretim yöntemi sayesinde en zorlu operasyon koşulları altında dahi olağanüstü takım ömrü.
- Özellikle yüksek talaş kaldırma performansı ve agresif aşındırıcı kalitesi sayesinde azami ekonomik verim.

D [mm]	T [mm]	Aşındırıcı	Aşındırıcı büyüklüğü	Opt. RPM		Ürün no.	Tanım	Fiyat/birim TRY
<b>Silindirik şekil</b>								
15	30	Z-COOL	50	26.000 – 36.000	100	42206183	GSB 1530 Z-COOL 50	-
			80	26.000 – 36.000	100	42206188	GSB 1530 Z-COOL 80	-
			150	26.000 – 36.000	100	42206285	GSB 1530 Z-COOL 150	-
22	20	Z-COOL	50	18.000 – 26.000	100	42207184	GSB 2220 Z-COOL 50	-
			80	18.000 – 26.000	100	42207188	GSB 2220 Z-COOL 80	-
			150	18.000 – 26.000	100	42207285	GSB 2220 Z-COOL 150	-
30	30	Z-COOL	36	13.000 – 19.100	100	42209182	GSB 3030 Z-COOL 36	-
			50	13.000 – 19.100	100	42209183	GSB 3030 Z-COOL 50	-
			80	13.000 – 19.100	100	42209188	GSB 3030 Z-COOL 80	-
			150	13.000 – 19.100	100	42209285	GSB 3030 Z-COOL 150	-
45	30	Z-COOL	36	8.500 – 12.700	100	42210182	GSB 4530 Z-COOL 36	-
			50	8.500 – 12.700	100	42210183	GSB 4530 Z-COOL 50	-
			80	8.500 – 12.700	100	42210188	GSB 4530 Z-COOL 80	-
			150	8.500 – 12.700	100	42210285	GSB 4530 Z-COOL 150	-
60	30	Z-COOL	36	6.500 – 9.500	100	42211182	GSB 6030 Z-COOL 36	-
			50	6.500 – 9.500	100	42211183	GSB 6030 Z-COOL 50	-
			80	6.500 – 9.500	100	42211188	GSB 6030 Z-COOL 80	-
			150	6.500 – 9.500	100	42211285	GSB 6030 Z-COOL 150	-

4



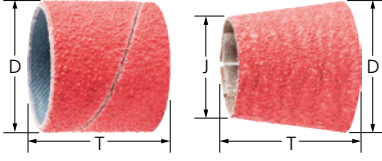

### Seramik oksit tanecik CO-COOL versiyon

Kendini bileyen seramik oksit tanecik sayesinde sürekli yüksek performans ve agresif taşlama sağlar. Taşlama katkı maddeleri, talaş kaldırım oranını artırır, tıkanmayı önler ve daha soğuk taşlamaya olanak tanır. Paket büyüklüğü endüstriyel gereksinimler için ideal uygunluktur.



#### Özel nitelikler:

- Kullanım sırasında tutucu uzadığından, spiral bant zımpara, kauçuk zımpara tutucuda sıkı şekilde tutulmaya devam eder. Kauçuk zımpara tutucu ayrıca sipariş edilmelidir.
- Özel üretim yöntemi sayesinde en zorlu operasyon koşulları altında dahi olağanüstü takım ömrü.
- Özellikle yüksek talaş kaldırma performansı ve agresif aşındırıcı kalitesi sayesinde azami ekonomik verim.

D [mm]	J [mm]	T [mm]	Aşındırıcı	Aşındırıcı büyüklüğü	Opt. RPM		Ürün no.	Tanım	Fiyat/birim TRY
<b>Silindirik şekil</b>									
10	-	20	CO-COOL	60	30.000 – 44.000	100	<a href="#">47501467</a>	GSB 1020 CO-COOL 60	-
				80	30.000 – 44.000	100	<a href="#">47501485</a>	GSB 1020 CO-COOL 80	-
				120	30.000 – 44.000	100	<a href="#">47501492</a>	GSB 1020 CO-COOL 120	-
13	-	25	CO-COOL	60	30.000 – 44.000	100	42204205	GSB 1325 CO-COOL 60	-
				80	30.000 – 44.000	100	42204208	GSB 1325 CO-COOL 80	-
				120	30.000 – 44.000	100	42204212	GSB 1325 CO-COOL 120	-
15	-	30	CO-COOL	60	26.000 – 36.000	100	42206305	GSB 1530 CO-COOL 60	-
				80	26.000 – 36.000	100	42206308	GSB 1530 CO-COOL 80	-
				120	26.000 – 36.000	100	42206312	GSB 1530 CO-COOL 120	-
19	-	25	CO-COOL	36	20.000 – 30.000	100	42206702	GSB 1925 CO-COOL 36	-
				60	20.000 – 30.000	100	42206705	GSB 1925 CO-COOL 60	-
				80	20.000 – 30.000	100	42206708	GSB 1925 CO-COOL 80	-
				120	20.000 – 30.000	100	42206712	GSB 1925 CO-COOL 120	-
22	-	20	CO-COOL	60	18.000 – 26.000	100	42207305	GSB 2220 CO-COOL 60	-
				80	18.000 – 26.000	100	42207308	GSB 2220 CO-COOL 80	-
				120	18.000 – 26.000	100	42207312	GSB 2220 CO-COOL 120	-
25	-	25	CO-COOL	36	16.000 – 22.900	100	42207702	GSB 2525 CO-COOL 36	-
				60	16.000 – 22.900	100	42207705	GSB 2525 CO-COOL 60	-
				80	16.000 – 22.900	100	42207708	GSB 2525 CO-COOL 80	-
				120	16.000 – 22.900	100	42207712	GSB 2525 CO-COOL 120	-
30	-	30	CO-COOL	36	13.000 – 19.100	100	42209302	GSB 3030 CO-COOL 36	-
				60	13.000 – 19.100	100	42209305	GSB 3030 CO-COOL 60	-
				80	13.000 – 19.100	100	42209308	GSB 3030 CO-COOL 80	-
				120	13.000 – 19.100	100	42209312	GSB 3030 CO-COOL 120	-
38	-	25	CO-COOL	36	10.000 – 15.900	100	42209702	GSB 3825 CO-COOL 36	-
				60	10.000 – 15.900	100	42209705	GSB 3825 CO-COOL 60	-
				80	10.000 – 15.900	100	42209708	GSB 3825 CO-COOL 80	-
45	-	30	CO-COOL	36	8.500 – 12.700	100	42210302	GSB 4530 CO-COOL 36	-
				60	8.500 – 12.700	100	42210305	GSB 4530 CO-COOL 60	-
				80	8.500 – 12.700	100	42210308	GSB 4530 CO-COOL 80	-
				120	8.500 – 12.700	100	42210312	GSB 4530 CO-COOL 120	-
51	-	25	CO-COOL	36	7.500 – 11.200	100	42210602	GSB 5125 CO-COOL 36	-
				60	7.500 – 11.200	100	42210605	GSB 5125 CO-COOL 60	-
60	-	30	CO-COOL	36	6.500 – 9.500	100	42211302	GSB 6030 CO-COOL 36	-
				60	6.500 – 9.500	100	42211305	GSB 6030 CO-COOL 60	-
				80	6.500 – 9.500	100	42211308	GSB 6030 CO-COOL 80	-
				120	6.500 – 9.500	100	42211312	GSB 6030 CO-COOL 120	-

Sonraki sayfada devam etmektedir



# Spiral bant zımparalar

## Büyük paket GSB



D [mm]	J [mm]	T [mm]	Aşındırıcı	Aşındırıcı büyüklüğü	Opt. RPM		Ürün no.	Tanım	Fiyat/birim TRY
<b>Konik şekil</b>									
20	14	63	CO-COOL	36	19.000 – 26.000	100	42217182	GSB 201463 CO-COOL 36	-
				60	19.000 – 26.000	100	42217183	GSB 201463 CO-COOL 60	-
				80	19.000 – 26.000	100	42217184	GSB 201463 CO-COOL 80	-
				120	19.000 – 26.000	100	42217185	GSB 201463 CO-COOL 120	-
29	22	30	CO-COOL	36	13.000 – 19.100	100	42217186	GSB 292230 CO-COOL 36	-
				60	13.000 – 19.100	100	42217187	GSB 292230 CO-COOL 60	-
				80	13.000 – 19.100	100	42217188	GSB 292230 CO-COOL 80	-
				120	13.000 – 19.100	100	42217189	GSB 292230 CO-COOL 120	-
36	22	60	CO-COOL	36	10.000 – 15.900	100	42217190	GSB 362260 CO-COOL 36	-
				60	10.000 – 15.900	100	42217191	GSB 362260 CO-COOL 60	-
				80	10.000 – 15.900	100	42217192	GSB 362260 CO-COOL 80	-
				120	10.000 – 15.900	100	42217193	GSB 362260 CO-COOL 120	-

4

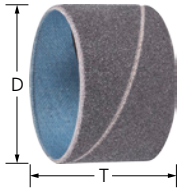

### Silisyum karbür SiC versiyon

Genel taşlama çalışmaları için. Özellikle titanyum alaşımlarında kullanım için tavsiye edilmektedir. Havaçılık endüstrisinde, özellikle tek onaylı aşındırıcının SiC olduğu durumlarda kullanmak için idealdir. Paket büyüklüğü endüstriyel gereksinimler için ideal uygunluktur.



#### Özel nitelikler:

- Kullanım sırasında tutucu uzadığından, spiral bant zımpara, kauçuk zımpara tutucuda sıkı şekilde tutulmaya devam eder. Kauçuk zımpara tutucu ayrıca sipariş edilmelidir.
- Özel üretim yöntemi sayesinde en zorlu operasyon koşulları altında dahi olağanüstü takım ömrü.
- Özellikle yüksek talaş kaldırma performansı ve agresif aşındırıcı kalitesi sayesinde azami ekonomik verim.

D [mm]	T [mm]	Aşındırıcı	Aşındırıcı büyüklüğü	Opt. RPM		Ürün no.	Tanım	Fiyat/birim TRY
<b>Silindirik şekil</b>								
10	20	SiC	60	30.000 – 44.000	100	42210060	GSB 1020 SiC 60	-
			80	30.000 – 44.000	100	42210080	GSB 1020 SiC 80	-
			100	30.000 – 44.000	100	42210100	GSB 1020 SiC 100	-
			150	30.000 – 44.000	100	42210150	GSB 1020 SiC 150	-
13	25	SiC	60	30.000 – 44.000	100	42213060	GSB 1325 SiC 60	-
			80	30.000 – 44.000	100	42213080	GSB 1325 SiC 80	-
			100	30.000 – 44.000	100	42213100	GSB 1325 SiC 100	-
			150	30.000 – 44.000	100	42213150	GSB 1325 SiC 150	-
15	30	SiC	60	26.000 – 36.000	100	42215060	GSB 1530 SiC 60	-
			100	26.000 – 36.000	100	42215100	GSB 1530 SiC 100	-
			150	26.000 – 36.000	100	42215150	GSB 1530 SiC 150	-
22	20	SiC	60	18.000 – 26.000	100	42222060	GSB 2220 SiC 60	-
			80	18.000 – 26.000	100	42222080	GSB 2220 SiC 80	-
			100	18.000 – 26.000	100	42222100	GSB 2220 SiC 100	-
			150	18.000 – 26.000	100	42222150	GSB 2220 SiC 150	-
30	30	SiC	60	13.000 – 19.100	100	42230060	GSB 3030 SiC 60	-
			80	13.000 – 19.100	100	42230080	GSB 3030 SiC 80	-
			150	13.000 – 19.100	100	42230150	GSB 3030 SiC 150	-
45	30	SiC	60	8.500 – 12.700	100	42245060	GSB 4530 SiC 60	-
			80	8.500 – 12.700	100	42245080	GSB 4530 SiC 80	-
			100	8.500 – 12.700	100	42245100	GSB 4530 SiC 100	-
			150	8.500 – 12.700	100	42245150	GSB 4530 SiC 150	-



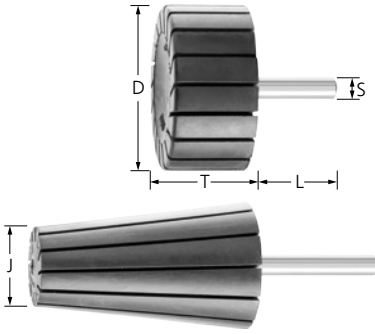

### Konik ve silindirik tipler

Konik ve silindirik spiral bant zımparalar için uygun tutucu. "H" işaretli kauçuk tutucular daha sert tipte olup, daha yüksek temas basınçlarında taşlama yapılmasına izin verirler. Kaynak dikişlerinde çalışma için özellikle uygundur.

#### Özel nitelikler:

- Spiral bant zımpara, kullanım sırasında tutucu genişlediğinden kauçuk zımpara tutucudaki yerine sıkıca tutunur.
- Özel üretim yöntemi sayesinde en zorlu operasyon koşulları altında dahi olağanüstü takım ömrü.

D [mm]	J [mm]	T [mm]	S [mm]	L [mm]	Sertlik [Shore A]	ISO'ya göre	Azami RPM	En düşük devir hızı [RPM]		Ürün no.	Tanım	Fiyat/ birim TRY
<b>Silindirik şekil</b>												
4	-	10	3	40	65-70	-	55.000	30.000	5	42100413	GK 0410/3	-
			6	40	65-70	-	55.000	30.000	5	42100410	GK 0410/6	-
6	-	10	3	40	65-70	-	55.000	30.000	5	42100613	GK 0610/3	-
			6	40	65-70	-	55.000	30.000	5	42100610	GK 0610/6	-
8	-	10	3	40	65-70	-	55.000	30.000	5	42100813	GK 0810/3	-
			6	40	65-70	-	55.000	30.000	5	42100810	GK 0810/6	-
10	-	10	6	35	65-70	ISO 15637-1	44.000	30.000	5	42101000	GK 1010/6	-
		20	6	35	65-70	ISO 15637-1	44.000	30.000	5	42102000	GK 1020/6	-
13	-	10	6	35	65-70	-	44.000	30.000	5	42103000	GK 1310/6	-
		25	6	35	65-70	-	44.000	30.000	5	42104000	GK 1325/6	-
15	-	10	6	35	65-70	ISO 15637-1	36.000	26.000	5	42105000	GK 1510/6	-
		30	6	35	65-70	ISO 15637-1	36.000	26.000	5	42106000	GK 1530/6	-
19	-	25	6	35	65-70	-	30.000	20.000	5	42106500	GK 1925/6	-
22	-	20	6	35	65-70	ISO 15637-1	26.000	18.000	5	42107000	GK 2220/6	-
					80	ISO 15637-1	26.000	18.000	5	42107080	GK 2220/6 H	-
25	-	25	6	35	65-70	-	22.900	16.000	5	42107500	GK 2525/6	-
30	-	20	6	35	65-70	ISO 15637-1	19.100	13.000	5	42108000	GK 3020/6	-
					65-70	ISO 15637-1	19.100	13.000	5	42109000	GK 3030/6	-
					80	ISO 15637-1	19.100	13.000	5	42109080	GK 3030/6 H	-
38	-	25	6	35	65-70	-	15.900	10.000	5	42109500	GK 3825/6	-
45	-	30	6	35	65-70	ISO 15637-1	12.700	8.500	5	42110000	GK 4530/6	-
					80	ISO 15637-1	12.700	8.500	5	42110080	GK 4530/6 H	-
51	-	25	6	35	65-70	-	11.200	7.500	5	42110500	GK 5125/6	-
60	-	30	6	35	65-70	ISO 15637-1	9.500	6.500	5	42111006	GK 6030/6	-
			8	35	65-70	ISO 15637-1	9.500	6.500	5	42111008	GK 6030/8	-
75	-	30	8	35	65-70	ISO 15637-1	7.600	5.000	5	42112000	GK 7530/8	-
100	-	40	8	35	65-70	ISO 15637-1	5.700	4.000	5	42113000	GK 10040/8	-
<b>Konik şekil</b>												
20	14	63	6	40	65-70	-	26.000	19.000	5	42119500	GK 201463/6	-
29	22	30	6	40	65-70	-	19.100	13.000	5	42121000	GK 292230/6	-
36	22	60	6	40	65-70	-	15.900	10.000	5	42122000	GK 362260/6	-



### Güvenlik notları

- İzin verilen azami çalışma hızı 11 m/s'dir.
- Güvenlik sebeplerinden ötürü belirtilen azami devir hızları aşılmamalıdır.



Koruyucu gözlük takınız!



Kulak koruyucu takınız!



Güvenlik eldiveni giyiniz!



Toz maskesi takınız!



Güvenlik talimatlarına uyunuz!



Islak taşlamada kullanım için izin verilmemektedir!



## POLIROLL kartuş zımparalar PR ve PRK, POLICO konik zımparalar PCO

4

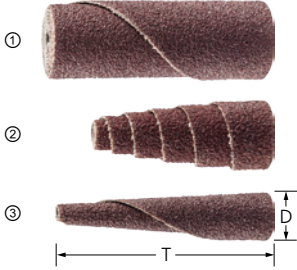

### Alüminyum oksit A versiyon

Kartuş zımparalar ve konik zımparalar spiral sarılmış kaplanmış aşındırıcılardan oluşmaktadır. Metal ve diğer malzemelerde, ulaşılmaz zor alanlarda genel taşlama çalışmaları için.



#### Özel nitelikler:

- Uygulama sırasında sürekli taze aşındırıcı taneciklerin açığa çıkması sayesinde tüm takım ömrü boyunca sürekli yüksek taşlama performansı sunar.
- POLIROLL/POLICO oluklu konik tutucudan kaynaklanan özgerilim sayesinde kullanım sırasında güvenle yerine oturur, kolay takım değişim imkanı sağlar.
- Lütfen uyumlu tutucuları ayrı sipariş ediniz.

D [mm]	T [mm]	Aşındırıcı	Aşındırıcı büyüklüğü	Opt. RPM	Azami RPM	Uygun tutucular		Ürün no.	Tanım	Fiyat/birim TRY		
<b>(1) Silindirik şekil (PR)</b>												
6	25	A	80	20.000	25.000	BO 3-18-3, BO 6-18-3	50	42810608	PR 0625 A 80	-		
			150	20.000	25.000	BO 3-18-3, BO 6-18-3	50	42810615	PR 0625 A 150	-		
	35	A	80	20.000	25.000	BO 6-24-3	50	42810708	PR 0635 A 80	-		
			150	20.000	25.000	BO 6-24-3	50	42810715	PR 0635 A 150	-		
9	25	A	80	15.000	23.000	BO 6-18-3	50	42810808	PR 0925 A 80	-		
			150	15.000	23.000	BO 6-18-3	50	42810815	PR 0925 A 150	-		
			80	15.000	23.000	BO 6-24-3	50	42810908	PR 0935 A 80	-		
	35	A	150	15.000	23.000	BO 6-24-3	50	42810915	PR 0935 A 150	-		
			25	A	50	12.000	17.000	BO 6-18-3	50	42811205	PR 1225 A 50	-
					80	12.000	17.000	BO 6-18-3	50	42811208	PR 1225 A 80	-
150	12.000	17.000			BO 6-18-3	50	42811215	PR 1225 A 150	-			
35	A	50	12.000	17.000	BO 6-24-3	50	42811305	PR 1235 A 50	-			
		80	12.000	17.000	BO 6-24-3	50	42811308	PR 1235 A 80	-			
		150	12.000	17.000	BO 6-24-3	50	42811315	PR 1235 A 150	-			
		18	35	A	50	8.000	12.000	BO 6-25-5	50	42811805	PR 1835 A 50	-
80	8.000				12.000	BO 6-25-5	50	42811808	PR 1835 A 80	-		
150	8.000				12.000	BO 6-25-5	50	42811815	PR 1835 A 150	-		
50	A		50	8.000	12.000	BO 6-30-5	50	42811905	PR 1850 A 50	-		
			80	8.000	12.000	BO 6-30-5	50	42811908	PR 1850 A 80	-		
			150	8.000	12.000	BO 6-30-5	50	42811915	PR 1850 A 150	-		

Sonraki sayfada devam etmektedir

D [mm]	T [mm]	Aşındırıcı	Aşındırıcı büyüklüğü	Opt. RPM	Azami RPM	Uygun tutucular		Ürün no.	Tanım	Fiyat/ birim TRY
<b>(2) Konik tip (PRK)</b>										
10	25	A	80	15.000	23.000	BO 3-18-3, BO 6-18-3	50	42821008	PRK 1025 A 80	-
			150	15.000	23.000	BO 3-18-3, BO 6-18-3	50	42821015	PRK 1025 A 150	-
12	25	A	50	12.000	17.000	BO 6-18-3	50	42821205	PRK 1225 A 50	-
			80	12.000	17.000	BO 6-18-3	50	42821208	PRK 1225 A 80	-
			150	12.000	17.000	BO 6-18-3	50	42821215	PRK 1225 A 150	-
	35	A	50	12.000	17.000	BO 6-24-3	50	42821305	PRK 1235 A 50	-
			80	12.000	17.000	BO 6-24-3	50	42821308	PRK 1235 A 80	-
			150	12.000	17.000	BO 6-24-3	50	42821315	PRK 1235 A 150	-
15	35	A	50	10.000	15.000	BO 6-24-3	50	42821505	PRK 1535 A 50	-
			80	10.000	15.000	BO 6-24-3	50	42821508	PRK 1535 A 80	-
			150	10.000	15.000	BO 6-24-3	50	42821515	PRK 1535 A 150	-
<b>(3) POLICO konik zımparalar (PCO)</b>										
10	50	A	80	15.000	23.000	BO 6-50-8	50	42831008	PCO 1050 A 80	-
			150	15.000	23.000	BO 6-50-8	50	42831015	PCO 1050 A 150	-

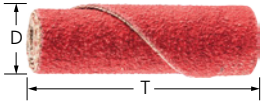

### Seramik oksit tanecik CO-COOL versiyon

Kartuş zımparalar spiral sarılmış kaplanmış aşındırıcılardan oluşmaktadır. Kendini bileyen seramik oksit tanecik sayesinde sürekli yüksek performans ve agresif taşlama sağlar. Taşlama katkı maddeleri, talaş kaldırım oranını artırır, tıkanmayı önler ve daha soğuk taşlamaya olanak tanır.



#### Özel nitelikler:

- Uygulama sırasında sürekli taze aşındırıcı taneciklerin açığa çıkması sayesinde tüm takım ömrü boyunca sürekli yüksek taşlama performansı sunar.
- POLIROLL/POLICO oluklu konik tutucudan kaynaklanan özgerilim sayesinde kullanım sırasında güvenle yerine oturur, kolay takım değişim imkanı sağlar.
- Lütfen uyumlu tutucuları ayrı sipariş ediniz.

D [mm]	T [mm]	Aşındırıcı	Aşındırıcı büyüklüğü	Opt. RPM	Azami RPM	Uygun tutucular		Ürün no.	Tanım	Fiyat/ birim TRY
<b>Silindirik şekil (PR)</b>										
6	25	CO-COOL	60	20.000	25.000	BO 3-18-3, BO 6-18-3	50	42810646	PR 0625 CO-COOL 60	-
			80	20.000	25.000	BO 3-18-3, BO 6-18-3	50	42810648	PR 0625 CO-COOL 80	-
			120	20.000	25.000	BO 3-18-3, BO 6-18-3	50	42810650	PR 0625 CO-COOL 120	-
	35	CO-COOL	60	20.000	25.000	BO 6-24-3	50	42810746	PR 0635 CO-COOL 60	-
			80	20.000	25.000	BO 6-24-3	50	42810748	PR 0635 CO-COOL 80	-
			120	20.000	25.000	BO 6-24-3	50	42810750	PR 0635 CO-COOL 120	-
9	25	CO-COOL	60	15.000	23.000	BO 6-18-3	50	42810846	PR 0925 CO-COOL 60	-
			80	15.000	23.000	BO 6-18-3	50	42810848	PR 0925 CO-COOL 80	-
			120	15.000	23.000	BO 6-18-3	50	42810850	PR 0925 CO-COOL 120	-
	35	CO-COOL	60	15.000	23.000	BO 6-24-3	50	42810946	PR 0935 CO-COOL 60	-
			80	15.000	23.000	BO 6-24-3	50	42810948	PR 0935 CO-COOL 80	-
			120	15.000	23.000	BO 6-24-3	50	42810950	PR 0935 CO-COOL 120	-
12	25	CO-COOL	60	12.000	17.000	BO 6-18-3	50	42811246	PR 1225 CO-COOL 60	-
			80	12.000	17.000	BO 6-18-3	50	42811248	PR 1225 CO-COOL 80	-
			120	12.000	17.000	BO 6-18-3	50	42811250	PR 1225 CO-COOL 120	-
	35	CO-COOL	60	12.000	17.000	BO 6-24-3	50	42811346	PR 1235 CO-COOL 60	-
			80	12.000	17.000	BO 6-24-3	50	42811348	PR 1235 CO-COOL 80	-
			120	12.000	17.000	BO 6-24-3	50	42811350	PR 1235 CO-COOL 120	-

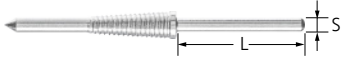

### Tutucu BO

POLIROLL ve POLICO takımları için tutucu.

#### Özel nitelikler:

- Takım, makine pensinden tutucuyu çıkar-madan kolayca değiştirilebilir.

- POLIROLL/POLICO oluklu konik tutucudan kaynaklanan özgerilim sayesinde kullanım sırasında güvenle yerine oturur.

Uyumluluk	S [mm]	L [mm]		Ürün no.	Tanım	Fiyat/birim TRY
PR 0625, PRK 1025	3	27	1	42703183	BO 3-18-3	-
PR 0625, PR 0925, PR 1225, PRK 1025, PRK 1225	6	30	1	42706183	BO 6-18-3	-
PR 0625, PR 0925, PR 1235, PRK 1235, PRK 1535	6	30	1	42706243	BO 6-24-3	-
PR 1835	6	30	1	42706255	BO 6-25-5	-
PR 1850	6	30	1	42706305	BO 6-30-5	-
PCO 1050	6	30	1	42706508	BO 6-50-8	-



### POLIROLL setleri

Uyumlu tutucular ile birlikte çeşitli popüler POLIROLL kartuş zımparalardan oluşan koordine set.

#### İçindekiler:

150 POLIROLL kartuş zımpara ve uyumlu tutucu, 20'şer parça silindirik POLIROLL kartuş zımpara 06 x 25 mm (hem 80 hem de 150 tanecik büyüklüklerinde), 20'şer parça 09 x 25 mm (hem 80 hem de 150 tanecik büyüklüklerinde), 20'şer parça 12 x 25 mm (hem 80 hem de 150 tanecik büyüklüklerinde), 10'ar parça konik kartuş zımpara 10 x 25 mm (hem 80 hem de 150 tanecik bü-

yüklüklüğünde), ve 10'ar parça 12 x 25 mm (80 tanecik büyüklüğünde).

#### Özel nitelikler:

- Uygulama sırasında sürekli taze aşındırıcı taneciklerin açığa çıkması sayesinde tüm takım ömrü boyunca sürekli yüksek taşlama performansı sunar.
- POLIROLL/POLICO oluklu konik tutucudan kaynaklanan özgerilim sayesinde kullanım sırasında güvenle yerine oturur, kolay takım değişim imkanı sağlar.

L [mm]	B [mm]	H [mm]		Ürün no.	Tanım	Fiyat/birim TRY
180	145	40	1	49500151	PRS 151	-

## Mükemmel takımı bulmanın hızlı yolu

Material group ▼			Abrasive ▶		
			Aluminium oxide A	Ceramic oxide grain CO-COOL	Silicon carbide SiC-COOL
Steel, cast steel	Non-hardened, non-heat-treated steels	Construction steels, carbon steels, tool steels, non-alloyed steels, cast steel	•	○	
	Hardened, heat-treated steels	Tool steels, tempering steels, alloyed steels, cast steel	○	•	
Stainless steel (INOX)	Rust and acid-resistant steels	Austenitic and ferritic stainless steels		•	
Non-ferrous metals	Soft non-ferrous metals, non-ferrous metals	Soft aluminium alloys	○	○	•
		Brass, copper, zinc	•		
	Hard non-ferrous metals	Hard aluminium alloys	○		•
		Bronze, titanium		○	•
High-temperature- resistant materials	Nickel-based and cobalt-based alloys		•		
Cast iron	Grey cast iron, white cast iron	Cast iron with flake graphite EN-GJL (GG), with nodular graphite/nodular cast iron EN-GJS (GGG), white annealed cast iron EN-GJMW (GTW), black annealed cast iron EN-GJMB (GTS)	•	○	
Plastics, other materials		Fibre-reinforced plastics, thermoplastics, wood, chipboard, paint	○		•

• = oldukça uygun ○ = uygun

## Renk kodu

POLICAP şapkalı zimparalar farklı taneciklerle ve farklı tiplerde mevcuttur.

- Silisyum karbür (SiC-COOL) gri
- Seramik tanecik (CO-COOL) kırmızı
- Alüminyum oksit A için tanecik büyüklüğü renk kodları:  
60/80 kahverengi  
150 siyah  
280 kızıl kahve



## Güvenlik notları

- İzin verilen azami çalışma hızı 25 m/s'dir.
- Güvenlik sebeplerinden ötürü belirtilen azami devir hızları aşılmamalıdır.



Koruyucu gözlük takınız!



Kulak koruyucu takınız!



Güvenlik eldiveni giyiniz!



Toz maskesi takınız!



Güvenlik talimatlarına uyunuz!





### Őapkalı zımparalar PC ZYA

AŐındırıcı olarak alüminyum oksit A ieren ZYA silindirik tipli POLICAP Őapkalı zımparalar. DikiŐsiz tasarıma sahiptir ve takımın tüm yüzeı kullanılabilir.



#### Özel nitelikler:

- Kullanım sırasında tutucu uzadıđından, Őapkalı zımparalar tutucuda sıkı Őekilde tutulmaya devam eder ve kolay takım deđiŐimini imkanı sađlanır.
- Özel üretim süreci sayesindeıı derecede istikrar ve mükemmel hassas taŐlama imkanı sađlanmaktadır.
- Tam uyumlu ve tekrar kullanılabilir tutucular mevcuttur. Tutucu ayrıca sipariŐ edilmelidir.

D [mm]	T [mm]	AŐındırıcı	AŐındırıcı büyüklüđü	Opt. RPM		Ürün no.	Tanım	Fiyat/birim TRY
5	10	A	80	40.000	50	42301051	PC ZYA 0510 A 80	-
			150	40.000	50	42301052	PC ZYA 0510 A 150	-
			280	40.000	50	42301053	PC ZYA 0510 A 280	-
7	12	A	60	30.000	50	42301071	PC ZYA 0712 A 60	-
			150	30.000	50	42301072	PC ZYA 0712 A 150	-
			280	30.000	50	42301073	PC ZYA 0712 A 280	-
10	15	A	60	20.000	50	42301101	PC ZYA 1015 A 60	-
			150	20.000	50	42301102	PC ZYA 1015 A 150	-
			280	20.000	50	42301103	PC ZYA 1015 A 280	-
13	17	A	60	16.000	50	42301131	PC ZYA 1317 A 60	-
			150	16.000	50	42301132	PC ZYA 1317 A 150	-
			280	16.000	50	42301133	PC ZYA 1317 A 280	-
16	26	A	60	12.000	50	42301161	PC ZYA 1626 A 60	-
			150	12.000	50	42301162	PC ZYA 1626 A 150	-
			280	12.000	50	42301163	PC ZYA 1626 A 280	-

### POLICAP Őapkalı zımpara tutucu (PCT), ZYA tipi

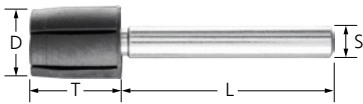

### Őapkalı zımpara tutucular PCT ZYA

ZYA silindirik tipli, uygun POLICAP Őapkalı zımpara tutucu.

#### Özel nitelikler:

- Kullanım sırasında tutucu uzadıđından, Őapkalı zımparalar tutucuda sıkı Őekilde tutulmaya devam eder.

- Kolay takım deđiŐimi.

D [mm]	T [mm]	S [mm]	L [mm]	Azami RPM		Ürün no.	Tanım	Fiyat/birim TRY
5	10	3	25	95.000	5	42150000	PCT ZYA 0510 A/3	-
7	12	3	25	65.000	5	42150005	PCT ZYA 0712 A/3	-
10	15	3	25	45.000	5	42150010	PCT ZYA 1015 A/3	-
13	17	6	40	35.000	5	42151015	PCT ZYA 1317 A/6	-
16	26	6	40	30.000	5	42151020	PCT ZYA 1626 A/6	-



### Set PCS ZYA

Dayanıklı, tekrar kullanılabilir paket içinde, ZYA silindirik tipte, uyumlu tutucu ile birlikte çeşitli POLICAP şapkalı zımparalardan oluşan set.



adet: 10 x 15 mm, 13 x 17 mm ve 16 x 26 mm (tanecik büyüklükleri 60, 150, 280), onar adet 5 x 10 mm ve 7 x 12 mm (tanecik büyüklükleri 60 / 80 ve 150, 280) ve aşağıdaki silindirik tip POLICAP şapkalı zımpara tutuculardan birer adet: 5 x 10 mm, 7 x 12 mm, 10 x 15 mm (her birinde sap çapı 3 mm), 13 x 17 mm ve 16 x 26 mm (her birinde sap çapı 6 mm).

#### Özel nitelikler:

- Kullanım sırasında tutucu uzadığından, şapkalı zımparalar tutucuda sıkı şekilde tutulmaya devam eder.
- Özel üretim süreci sayesindeyi derecede istikrar ve mükemmel hassas taşlama imkanı sağlanmaktadır.
- Kolay takım değişimi.

#### İçindekiler:

Aşağıdaki POLICAP şapkalı zımparalarından, silindirik tipte ve aşağıdaki boyutlarda beşer

Şekil	L [mm]	B [mm]	H [mm]		Ürün no.	Tanım	Fiyat/birim TRY
ZYA	180	145	40	1	49601101	PCS ZYA 110	-



### POLICAP (PC), şekil WRC

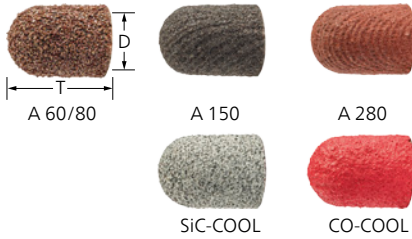

### Şapkalı zımparalar PC WRC

WRC radyüs uçlu, silindirik tip POLICAP şapkalı zımparalar. Alüminyum oksit A, silisyum karbür SiC-COOL ve seramik tanecik CO-COOL versiyonları mevcuttur. Dikişsiz tasarıma sahiptir ve takımın tüm yüzeyi kullanılabilir.



#### Özel nitelikler:

- Kullanım sırasında tutucu uzadığından, şapkalı zımparalar tutucuda sıkı şekilde tutulmaya devam eder ve kolay takım değişimi imkanı sağlar.
- Özel üretim süreci sayesindeyi derecede istikrar ve mükemmel hassas taşlama imkanı sağlanmaktadır.
- Tam uyumlu ve tekrar kullanılabilir tutucular mevcuttur. Tutucu ayrıca sipariş edilmelidir.

D [mm]	T [mm]	Aşındırıcı	Aşındırıcı büyüklüğü	Opt. RPM		Ürün no.	Tanım	Fiyat/birim TRY
<b>Alüminyum oksit A</b>								
5	11	A	80	40.000	50	42302051	PC WRC 0511 A 80	-
			150	40.000	50	42302052	PC WRC 0511 A 150	-
			280	40.000	50	42302053	PC WRC 0511 A 280	-
7	13	A	60	30.000	50	42302071	PC WRC 0713 A 60	-
			150	30.000	50	42302072	PC WRC 0713 A 150	-
			280	30.000	50	42302073	PC WRC 0713 A 280	-
10	15	A	60	20.000	50	42302101	PC WRC 1015 A 60	-
			150	20.000	50	42302102	PC WRC 1015 A 150	-
			280	20.000	50	42302103	PC WRC 1015 A 280	-
13	17	A	60	16.000	50	42302131	PC WRC 1317 A 60	-
			150	16.000	50	42302132	PC WRC 1317 A 150	-
			280	16.000	50	42302133	PC WRC 1317 A 280	-
16	26	A	60	12.000	50	42302161	PC WRC 1626 A 60	-

Sonraki sayfada devam etmektedir

D [mm]	T [mm]	AŐındırıcı	AŐındırıcı büyüklüğü	Opt. RPM		Ürün no.	Tanım	Fiyat/birim TRY
16	26	A	150	12.000	50	42302162	PC WRC 1626 A 150	-
			280	12.000	50	42302163	PC WRC 1626 A 280	-
<b>Silisyum karbür SiC-COOL</b>								
5	11	SiC-COOL	80	40.000	50	42302054	PC WRC 0511 SiC-COOL 80	-
			150	40.000	50	42302055	PC WRC 0511 SiC-COOL 150	-
7	13	SiC-COOL	80	30.000	50	42302074	PC WRC 0713 SiC-COOL 80	-
			150	30.000	50	42302075	PC WRC 0713 SiC-COOL 150	-
10	15	SiC-COOL	80	20.000	50	42302104	PC WRC 1015 SiC-COOL 80	-
			150	20.000	50	42302105	PC WRC 1015 SiC-COOL 150	-
13	17	SiC-COOL	80	16.000	50	42302134	PC WRC 1317 SiC-COOL 80	-
			150	16.000	50	42302135	PC WRC 1317 SiC-COOL 150	-
16	26	SiC-COOL	80	12.000	50	42302164	PC WRC 1626 SiC-COOL 80	-
			150	12.000	50	42302165	PC WRC 1626 SiC-COOL 150	-
<b>CO-COOL</b>								
5	11	CO-COOL	80	40.000	50	42302056	PC WRC 0511 CO-COOL 80	-
			120	40.000	50	42302057	PC WRC 0511 CO-COOL 120	-
7	13	CO-COOL	80	30.000	50	42302076	PC WRC 0713 CO-COOL 80	-
			120	30.000	50	42302077	PC WRC 0713 CO-COOL 120	-
10	15	CO-COOL	80	20.000	50	42302106	PC WRC 1015 CO-COOL 80	-
			120	20.000	50	42302107	PC WRC 1015 CO-COOL 120	-
13	17	CO-COOL	80	16.000	50	42302136	PC WRC 1317 CO-COOL 80	-
			120	16.000	50	42302137	PC WRC 1317 CO-COOL 120	-
16	26	CO-COOL	80	12.000	50	42302166	PC WRC 1626 CO-COOL 80	-
			120	12.000	50	42302167	PC WRC 1626 CO-COOL 120	-

## POLICAP Őapkalı zımpara tutucu (PCT), WRC tipi



### Őapkalı zımpara tutucu PCT WRC

Uygun silindirik tipli, WRC radyüs uçlu POLICAP Őapkalı zımpara tutucu.

#### Özel nitelikler:

- Kullanım sırasında tutucu uzadığından, Őapkalı zımparalar tutucuda sıkı Őekilde tutulmaya devam eder.

- Kolay takım deęiŐimini.

D [mm]	T [mm]	S [mm]	L [mm]	Azami RPM		Ürün no.	Tanım	Fiyat/birim TRY
5	11	2,35	40	30.000	5	47601046	PCT WRC 0511/2,35	-
		3	25	95.000	5	42150100	PCT WRC 0511/3	-
7	13	2,35	40	24.500	5	47601047	PCT WRC 0713/2,35	-
		3	25	65.000	5	42150105	PCT WRC 0713/3	-
10	15	2,35	40	17.500	5	47601048	PCT WRC 1015/2,35	-
		3	25	45.000	5	42150110	PCT WRC 1015/3	-
13	17	2,35	40	13.750	5	47601049	PCT WRC 1317/2,35	-
		6	40	35.000	5	42151115	PCT WRC 1317/6	-
16	26	6	40	30.000	5	42151120	PCT WRC 1626/6	-





### Set PCS WRC

Dayanıklı, tekrar kullanılabilir paket içinde, WRC radyüs uçlu silindirik tipte, uyumlu tutucu ile birlikte çeşitli POLICAP şapkalı zımparalardan oluşan set.



yutlarda beşer adet: 10 x 15 mm, 13 x 17 mm ve 16 x 26 mm (tanecik büyüklükleri 60, 150, 280), onar adet 5 x 11 mm ve 7 x 13 mm (tanecik büyüklükleri 60 / 80 ve 150, 280) ve aşağıdaki radyüs uçlu silindirik tip POLICAP şapkalı zımpara tutuculardan birer adet: 5 x 11 mm, 7 x 13 mm, 10 x 15 mm (her birinde sap çapı 3 mm), 13 x 17 mm ve 16 x 26 mm (her birinde sap çapı 6 mm).

#### Özel nitelikler:

- Kullanım sırasında tutucu uzadığından, şapkalı zımparalar tutucuda sıkı şekilde tutulmaya devam eder.
- Özel üretim süreci sayesindeyi derecede istikrar ve mükemmel hassas taşlama imkanı sağlanmaktadır.
- Kolay takım değişimi.

#### İçindekiler:

Aşağıdaki POLICAP şapkalı zımparalarından, radyüs uçlu silindirik tipte ve aşağıdaki bo-

Şekil	L [mm]	B [mm]	H [mm]		Ürün no.	Tanım	Fiyat/birim TRY
WRC	180	145	40	1	49601103	PCS WRC 110	-



### Şapkalı zımparalar PC WKG

Aşındırıcı olarak alüminyum oksit A içeren, WKG radyüs uçlu, konik tip POLICAP şapkalı zımparalar. 30° konik açı. Dikişsiz tasarıma sahiptir ve takımın tüm yüzeyi kullanılabilir. Tam uyumlu ve tekrar kullanılabilir tutucular mevcuttur.

#### Özel nitelikler:

- Kullanım sırasında tutucu uzadığından, şapkalı zımparalar tutucuda sıkı şekilde tutulmaya devam eder ve kolay takım değişimi imkanı sağlanır.
- Özel üretim süreci sayesindeyi derecede istikrar ve mükemmel hassas taşlama imkanı sağlanmaktadır.
- Tam uyumlu ve tekrar kullanılabilir tutucular mevcuttur. Tutucu ayrıca sipariş edilmektedir.

D [mm]	T [mm]	Aşındırıcı	Aşındırıcı büyüklüğü	Opt. RPM		Ürün no.	Tanım	Fiyat/birim TRY
5	11	A	80	40.000	50	42303051	PC WKG 0511 A 80	-
			150	40.000	50	42303052	PC WKG 0511 A 150	-
			280	40.000	50	42303053	PC WKG 0511 A 280	-
7	13	A	60	30.000	50	42303071	PC WKG 0713 A 60	-
			150	30.000	50	42303072	PC WKG 0713 A 150	-
			280	30.000	50	42303073	PC WKG 0713 A 280	-
10	15	A	60	20.000	50	42303101	PC WKG 1015 A 60	-
			150	20.000	50	42303102	PC WKG 1015 A 150	-
			280	20.000	50	42303103	PC WKG 1015 A 280	-
13	17	A	60	16.000	50	42303131	PC WKG 1317 A 60	-
			150	16.000	50	42303132	PC WKG 1317 A 150	-
			280	16.000	50	42303133	PC WKG 1317 A 280	-
16	26	A	60	12.000	50	42303161	PC WKG 1626 A 60	-
			150	12.000	50	42303162	PC WKG 1626 A 150	-
			280	12.000	50	42303163	PC WKG 1626 A 280	-

# POLICAP

## POLICAP şapkalı zımpara tutucu (PCT), WKG tipi

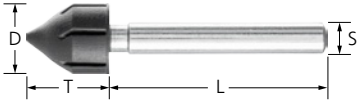

### Şapkalı zımpara tutucular PCT WKG

Uygun konik tipli, WKG radyüs uçlu POLICAP şapkalı zımpara tutucu.

#### Özel nitelikler:

- Kullanım sırasında tutucu uzadığından, şapkalı zımparalar tutucuda sıkı şekilde tutulmaya devam eder.

- Kolay takım değişimi.

D [mm]	T [mm]	S [mm]	L [mm]	Azami RPM		Ürün no.	Tanım	Fiyat/birim TRY
5	11	3	25	95.000	5	42150200	PCT WKG 0511 G/3	-
7	13	3	25	65.000	5	42150205	PCT WKG 0713 G/3	-
10	15	3	25	45.000	5	42150210	PCT WKG 1015 G/3	-
13	17	2,35	40	13.750	5	47601022	PCT WKG 1317 G/2,35	-
		6	40	35.000	5	42151215	PCT WKG 1317 G/6	-
16	26	6	40	30.000	5	42151220	PCT WKG 1626 G/6	-

4

## POLICAP seti (PCS), WKG tipi



### Set PCS WKG

Dayanıklı, tekrar kullanılabilir paket içinde, WKG radyüs uçlu konik tipte, uyumlu tutucu ile birlikte çeşitli POLICAP şapkalı zımparalardan oluşan set.

#### İçindekiler:

Aşağıdaki POLICAP şapkalı zımparalarından, radyüs uçlu konik tipte ve aşağıdaki boyutlarda beşer adet: 10 x 15 mm, 13 x 17 mm ve 16 x 26 mm (tanecik büyüklükleri 60, 150, 280), onar adet 5 x 11 mm ve 7 x 13 mm (tanecik büyüklükleri 60 / 80 ve 150, 280) ve aşağıdaki radyüs uçlu konik tip POLICAP şapkalı zımpara tutuculardan birer adet: 5 x 11 mm, 7 x 13 mm, 10 x 15 mm (her

birinde sap çapı 3 mm), 13 x 17 mm ve 16 x 26 mm (her birinde sap çapı 6 mm).

#### Özel nitelikler:

- Kullanım sırasında tutucu uzadığından, şapkalı zımparalar tutucuda sıkı şekilde tutulmaya devam eder.
- Özel üretim süreci sayesindeyi derecede istikrar ve mükemmel hassas taşlama imkanı sağlanmaktadır.
- Kolay takım değişimi.

Şekil	L [mm]	B [mm]	H [mm]		Ürün no.	Tanım	Fiyat/birim TRY
WKG	180	145	40	1	49601107	PCS WKG 110	-

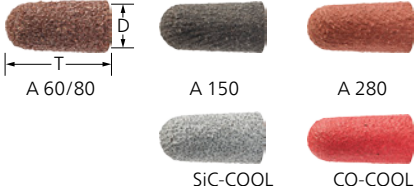

### Şapkalı zımparalar PC KEL

KEL radyüs uçlu konik tip POLICAP şapkalı zımparalar. Alüminyum oksit A, silisyum karbür SiC-COOL ve seramik tanecek CO-COOL versiyonları mevcuttur. Dikişsiz tasarıma sahiptir ve takımın tüm yüzeyi kullanılabilir. Tam uyumlu ve tekrar kullanılabilir tutucular mevcuttur.



#### Özel nitelikler:

- Kullanım sırasında tutucu uzadığından, şapkalı zımparalar tutucuda sıkı şekilde tutulmaya devam eder ve kolay takım değişimi imkanı sağlar.
- Özel üretim süreci sayesindeyi derecede istikrar ve mükemmel hassas taşlama imkanı sağlanmaktadır.
- Tam uyumlu ve tekrar kullanılabilir tutucular mevcuttur. Tutucu ayrıca sipariş edilmelidir.

D [mm]	T [mm]	Aşındırıcı	Aşındırıcı büyüklüğü	Opt. RPM		Ürün no.	Tanım	Fiyat/birim TRY
<b>Alüminyum oksit A</b>								
5	15	A	80	40.000	50	42306051	PC KEL 0515 A 80	-
			150	40.000	50	42306052	PC KEL 0515 A 150	-
			280	40.000	50	42306053	PC KEL 0515 A 280	-
11	25	A	60	20.000	50	42306111	PC KEL 1125 A 60	-
			150	20.000	50	42306112	PC KEL 1125 A 150	-
			280	20.000	50	42306113	PC KEL 1125 A 280	-
16	32	A	60	12.000	50	42306161	PC KEL 1632 A 60	-
			150	12.000	50	42306162	PC KEL 1632 A 150	-
			280	12.000	50	42306163	PC KEL 1632 A 280	-
21	40	A	60	9.500	50	42306211	PC KEL 2140 A 60	-
			150	9.500	50	42306212	PC KEL 2140 A 150	-
			280	9.500	50	42306213	PC KEL 2140 A 280	-
<b>Silisyum karbür SiC-COOL</b>								
5	15	SiC-COOL	80	40.000	50	42306054	PC KEL 0515 SiC-COOL 80	-
			150	40.000	50	42306055	PC KEL 0515 SiC-COOL 150	-
11	25	SiC-COOL	80	20.000	50	42306114	PC KEL 1125 SiC-COOL 80	-
			150	20.000	50	42306115	PC KEL 1125 SiC-COOL 150	-
16	32	SiC-COOL	80	12.000	50	42306164	PC KEL 1632 SiC-COOL 80	-
			150	12.000	50	42306165	PC KEL 1632 SiC-COOL 150	-
21	40	SiC-COOL	80	9.500	50	42306214	PC KEL 2140 SiC-COOL 80	-
			150	9.500	50	42306215	PC KEL 2140 SiC-COOL 150	-
<b>CO-COOL</b>								
5	15	CO-COOL	80	40.000	50	42306056	PC KEL 0515 CO-COOL 80	-
			120	40.000	50	42306057	PC KEL 0515 CO-COOL 120	-
11	25	CO-COOL	80	20.000	50	42306116	PC KEL 1125 CO-COOL 80	-
			120	20.000	50	42306117	PC KEL 1125 CO-COOL 120	-
16	32	CO-COOL	80	12.000	50	42306166	PC KEL 1632 CO-COOL 80	-
			120	12.000	50	42306167	PC KEL 1632 CO-COOL 120	-
21	40	CO-COOL	80	9.500	50	42306216	PC KEL 2140 CO-COOL 80	-
			120	9.500	50	42306217	PC KEL 2140 CO-COOL 120	-



# POLICAP

## POLICAP şapkalı zımpara tutucu (PCT), KEL tipi

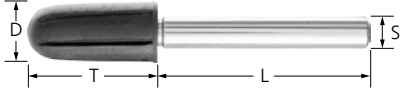

### Şapkalı zımpara tutucu PCT KEL

Uygun konik tipli, KEL radyüs uçlu konik tip POLICAP şapkalı zımpara tutucu.

#### Özel nitelikler:

- Kauçuk yüzey optimum tutuş sağladığından, şapkalı zımparalar ve spiral bant zımparalar tutucuda sıkıca tutulmaya devam ederler.

- Kolay takım değişimi.

D [mm]	T [mm]	S [mm]	L [mm]	Azami RPM		Ürün no.	Tanım	Fiyat/birim TRY
5	15	6	40	95.000	5	42151400	PCT KEL 0515/6	-
11	25	6	40	40.000	5	42151410	PCT KEL 1125/6	-
16	32	6	40	30.000	5	42151420	PCT KEL 1632/6	-
21	40	6	40	20.000	5	42151430	PCT KEL 2140/6	-

## POLICAP seti (PCS)

4



### SET PCS 650

Dayanıklı, tekrar kullanılabilir paket içinde, uyumlu tutucu ile birlikte çeşitli POLICAP şapkalı zımparalardan oluşan set.



dirik tip 5 x 10 mm, 7 x 12 mm ve radyüs uçlu konik tip 5 x 11 mm ve 7 x 13 mm (tanecik büyüklükleri 150 ve 280), Aşağıdaki silindirik tip POLICAP şapkalı zımpara tutuculardan birer adet: 5 x 10 mm, 7 x 12 mm, 10 x 15 mm (her birinde sap çapı 3 mm), 13 x 17 mm ve 16 x 26 mm (her birinde sap çapı 6 mm) ve radyüs uçlu konik şekil: 5 x 11 mm, 7 x 13 mm, 10 x 15 mm (her birinde sap çapı 3 mm), 13 x 17 mm ve 16 x 26 mm (her birinde sap çapı 6 mm).

#### İçindekiler:

10'ar adet POLICAP şapkalı zımpara silindirik tip 16 x 26 mm ve radyüs uçlu konik tip 16 x 26 mm (tanecik büyüklükleri 150 ve 280), 25'er parça silindirik tip PC ZYA 10 x 15 mm, 13 x 17 mm ve radyüs uçlu konik tip 10 x 15 mm ve 13 x 17 mm (tanecik büyüklükleri 150 ve 280), 50'şer parça silin-

#### Özel nitelikler:

- Kullanım sırasında tutucu uzadığından, şapkalı zımparalar tutucuda sıkı şekilde tutulmaya devam eder.
- Özel üretim süreci sayesindeyi derecede istikrar ve mükemmel hassas taşlama imkanı sağlanmaktadır.
- Kolay takım değişimi.

Şekil	L [mm]	B [mm]	H [mm]		Ürün no.	Tanım	Fiyat/birim TRY
ZYA, WKG	332	235	50	1	49606500	SET PCS 650	-

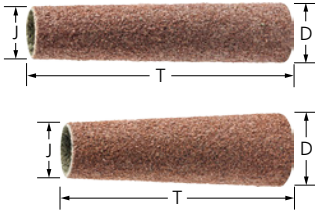

### Spiral bant zımparalar PCH

Alüminyum oksit A içeren konik tip POLICAP spiral bant zımparalar. Dikişsiz tasarıma sahiptir ve takımın tüm yüzeyi kullanılabilir. Tam uyumlu ve tekrar kullanılabilir tutucular mevcuttur.

#### Özel nitelikler:

- Kullanım sırasında tutucu uzadığından, şapkalı zımparalar tutucuda sıkı şekilde tutulmaya devam eder ve kolay takım değişimi imkanı sağlanır.

- Özel üretim süreci sayesindeyi derecede istikrar ve mükemmel hassas taşlama imkanı sağlanmaktadır.
- Tam uyumlu ve tekrar kullanılabilir tutucular mevcuttur. Tutucu ayrıca sipariş edilmelidir.

D [mm]	J [mm]	T [mm]	Aşındırıcı	Aşındırıcı büyüklüğü	Opt. RPM		Ürün no.	Tanım	Fiyat/birim TRY
7	5	85	A	60	12.000	10	42330052	PCH 070585 L A 60	-
				150	12.000	10	42330054	PCH 070585 L A 150	-
				280	12.000	10	42330056	PCH 070585 L A 280	-
14	11	85	A	60	12.000	10	42330112	PCH 141185 L A 60	-
				150	12.000	10	42330114	PCH 141185 L A 150	-
20	15	65	A	60	18.500	10	42333012	PCH 201565 L A 60	-
				150	18.500	10	42333014	PCH 201565 L A 150	-
	16	85	A	60	12.000	10	42330162	PCH 201685 L A 60	-
				150	12.000	10	42330164	PCH 201685 L A 150	-
24	21	85	A	60	12.000	10	42330212	PCH 242185 L A 60	-
				150	12.000	10	42330214	PCH 242185 L A 150	-
36	22	65	A	60	13.000	10	42333212	PCH 362265 L A 60	-

## POLICAP kauçuk zımpara tutucu (PCT), şekil KEL



### POLICAP kauçuk zımpara tutucu PCT

Uygun konik tipli, KEL radyüs uçlu POLICAP kauçuk zımpara tutucu.

#### Özel nitelikler:

- Kullanım sırasında tutucu uzadığından, spiral bant zımparalar tutucuda sıkı şekilde tutulmaya devam eder.

D [mm]	T [mm]	S [mm]	L [mm]	Azami RPM		Ürün no.	Tanım	Fiyat/birim TRY
8	85	6	40	20.000	5	42152100	PCT KEL 0585/6	-
13	85	6	40	15.000	5	42152110	PCT KEL 1185/6	-
18	85	6	40	13.000	5	42152120	PCT KEL 1685/6	-
23	85	6	30	12.000	5	42152130	PCT KEL 2185/6	-

## Kauçuk zımpara tutucu GK, konik tip.

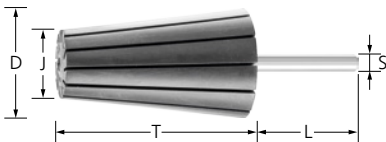

### Kauçuk zımpara tutucusu GK

Kauçuk zımpara tutucu, POLICAP için, konik tip.

#### Özel nitelikler:

- Kullanım sırasında tutucu uzadığından, spiral bant zımparalar tutucuda sıkı şekilde tutulmaya devam eder.

- Kolay takım değişimi.

D [mm]	J [mm]	T [mm]	S [mm]	L [mm]	Sertlik [Shore A]	Azami RPM	En düşük devir hızı [RPM]		Ürün no.	Tanım	Fiyat/birim TRY
20	14	63	6	40	65-70	26.000	19.000	5	42119500	GK 201463/6	-
36	22	60	6	40	65-70	15.900	10.000	5	42122000	GK 362260/6	-

### Mükemmel takımı bulmanın hızlı yolu

			Aşındırıcı ▶	Alüminyum oksit A	Zirkonyum Z-COOL	Seramik oksit tanecik CO-COOL	Silisyum karbür SiC-COOL
Malzeme grubu ▼							
Çelik, döküm çeliği	Sertleştirilmemiş, ısı işlem uygulanmamış çelikler	Yapı çelikleri, karbon çelikleri, takım çelikleri, alaşımsız çelikler, döküm çeliği		●	○	○	
	Sertleştirilmiş, ısı işlem uygulanmış çelikler	Takım çelikleri, temperlenmiş çelikler, alaşımlı çelikler, döküm çeliği		○	●	●	
Paslanmaz çelik (INOX)	Pas ve asit dayanımlı çelikler	Östenitik ve ferritik paslanmaz çelikler			●	●	
Demir dışı metaller	Yumuşak demir dışı metaller, demir dışı metaller	Yumuşak alüminyum alaşımları		○			●
		Pirinç, bakır, çinko		●	○	○	
	Sert demir içermeyen metaller	Sert alüminyum alaşımları		○			●
		Bronz, titanyum			○	○	●
Yüksek ısı dayanımlı malzemeler	Nikel bazlı ve kobalt bazlı alaşımlar			○	●		
Döküm demir	Gri dökme demir, beyaz dökme demir	Lamel grafitli dökme demir EN-GJL (GG), küresel grafitli dökme demir EN-GJS (GGG), beyaz tavllanmış dökme demir EN-GJMW (GTW), siyah tavllanmış dökme demir EN-GJMB (GTS)		●	○	●	
Plastikler, diğer malzemeler		Fiber takviyeli plastikler, termoplastikler, ahşap, sunta, boya		○			●

● = oldukça uygun ○ = uygun

### Güvenlik notları

- Güvenlik sebeplerinden ötürü belirtilen azami devir hızları aşılmamalıdır.
- Belirlenen ideal devir hızı aşıldığında temas basıncı ciddi ölçüde azaltılmalıdır.
- Eğer sıkma uzunluğu en az 15 mm ise ve desteklenmeyen sap uzunlukları ile belirtilen azami devir hızı aşılmadıysa kesin güvenlik sağlar.



Koruyucu gözlük takınız!



Kulak koruyucu takınız!



Güvenlik eldiveni giyiniz!



Toz maskesi takınız!



Güvenlik talimatlarına uyunuz!

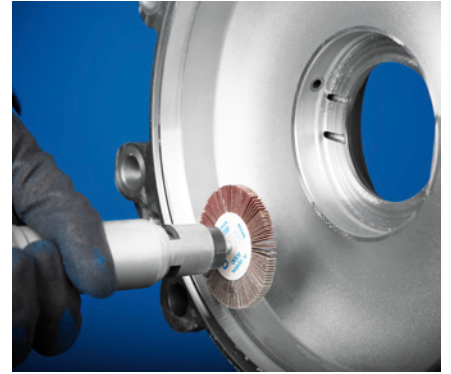

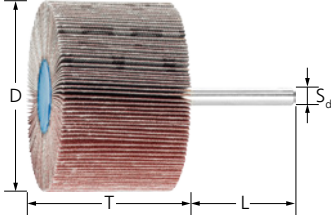

## Alüminyum oksit A versiyon

Kaplanmış aşındırıcılardan yapılan flaplar, takım eksenine etrafında dairesel olarak dizilidir. Kaba taşlamadan hassas taşlamaya kadar genel uygulamalar için.



### Özel nitelikler:

- Oldukça esnek olup kontüre ideal ayar sağlar.
- Yeni ve agresif aşındırıcı sürekli olarak açığa çıktığından, tüm takım ömrü boyunca sürekli yüksek talaş kaldırma performansı sağlanır.
- Düz, kalıplı göbek tasarımı sayesinde kenarlara çok yakın şekilde yüz aşağı ve köşelerde kullanılabilir.

D [mm]	T [mm]	Aşındırıcı	Aşındırıcı büyüklüğü	Opt. RPM	Azami RPM		Ürün no.	Tanım	Fiyat/birim TRY
<b>Sap çapı 3 x 40 mm [S<sub>d</sub> x L]</b>									
10	10	A	60	38.000	75.000	10	44400002	F 1010/3 A 60	-
			80	38.000	75.000	10	44400003	F 1010/3 A 80	-
			120	38.000	75.000	10	44400004	F 1010/3 A 120	-
			150	38.000	75.000	10	44400005	F 1010/3 A 150	-
			180	38.000	75.000	10	44400006	F 1010/3 A 180	-
			320	38.000	75.000	10	44400008	F 1010/3 A 320	-
	15	A	60	38.000	75.000	10	44400012	F 1015/3 A 60	-
			80	38.000	75.000	10	44400013	F 1015/3 A 80	-
			120	38.000	75.000	10	44400014	F 1015/3 A 120	-
			150	38.000	75.000	10	44400015	F 1015/3 A 150	-
			180	38.000	75.000	10	44400016	F 1015/3 A 180	-
			320	38.000	75.000	10	44400018	F 1015/3 A 320	-
15	5	A	60	25.000	50.000	10	44400022	F 1505/3 A 60	-
			80	25.000	50.000	10	44400023	F 1505/3 A 80	-
			120	25.000	50.000	10	44400024	F 1505/3 A 120	-
			150	25.000	50.000	10	44400025	F 1505/3 A 150	-
			180	25.000	50.000	10	44400026	F 1505/3 A 180	-
			320	25.000	50.000	10	44400028	F 1505/3 A 320	-
	10	A	60	25.000	50.000	10	44400032	F 1510/3 A 60	-
			80	25.000	50.000	10	44400033	F 1510/3 A 80	-
			120	25.000	50.000	10	44400034	F 1510/3 A 120	-
			150	25.000	50.000	10	44400035	F 1510/3 A 150	-
			180	25.000	50.000	10	44400036	F 1510/3 A 180	-
			320	25.000	50.000	10	44400038	F 1510/3 A 320	-
	15	A	60	25.000	50.000	10	44400042	F 1515/3 A 60	-
			80	25.000	50.000	10	44400043	F 1515/3 A 80	-
			120	25.000	50.000	10	44400044	F 1515/3 A 120	-
			150	25.000	50.000	10	44400045	F 1515/3 A 150	-
			180	25.000	50.000	10	44400046	F 1515/3 A 180	-
			320	25.000	50.000	10	44400048	F 1515/3 A 320	-
20	10	A	80	19.000	38.100	10	47801206	F 2010/3 A 80	-
			120	19.000	38.100	10	44400123	F 2010/3 A 120	-
			150	19.000	38.100	10	44400153	F 2010/3 A 150	-
			180	19.000	38.100	10	44400183	F 2010/3 A 180	-
			240	19.000	38.100	10	47801527	F 2010/3 A 240	-
			320	19.000	38.100	10	47801528	F 2010/3 A 320	-
30	5	A	60	12.000	25.400	10	44401063	F 3005/3 A 60	-
			80	12.000	25.400	10	44401083	F 3005/3 A 80	-
			120	12.000	25.400	10	44401123	F 3005/3 A 120	-

Sonraki sayfada devam etmektedir



# Mob Takımlar diye eski katalogda çevirmişiz

Saplı mob zımparalar F



D [mm]	T [mm]	Aşındırıcı	Aşındırıcı büyüklüğü	Opt. RPM	Azami RPM		Ürün no.	Tanım	Fiyat/ birim TRY			
30	5	A	150	12.000	25.400	10	44401153	F 3005/3 A 150	-			
			180	12.000	25.400	10	44401183	F 3005/3 A 180	-			
			240	12.000	25.400	10	44401243	F 3005/3 A 240	-			
			320	12.000	25.400	10	44401323	F 3005/3 A 320	-			
	10	A	60	12.000	25.400	10	44402063	F 3010/3 A 60	-			
			80	12.000	25.400	10	44402083	F 3010/3 A 80	-			
			120	12.000	25.400	10	44402123	F 3010/3 A 120	-			
			150	12.000	25.400	10	44402153	F 3010/3 A 150	-			
			180	12.000	25.400	10	44402183	F 3010/3 A 180	-			
			240	12.000	25.400	10	44402243	F 3010/3 A 240	-			
			320	12.000	25.400	10	44402323	F 3010/3 A 320	-			
			<b>Sap çapı 6 x 40 mm [S<sub>d</sub> x L]</b>									
			20	10	A	60	19.000	38.100	10	47801067	F 2010/6 A 60	-
						80	19.000	38.100	10	44400086	F 2010/6 A 80	-
120	19.000	38.100				10	44400126	F 2010/6 A 120	-			
150	19.000	38.100				10	44400156	F 2010/6 A 150	-			
180	19.000	38.100				10	44400186	F 2010/6 A 180	-			
25	10	A	80	15.000	30.500	10	44405086	F 2510/6 A 80	-			
			120	15.000	30.500	10	44405126	F 2510/6 A 120	-			
			180	15.000	30.500	10	44405186	F 2510/6 A 180	-			
	15	A	40	15.000	30.500	10	47801544	F 2515/6 A 40	-			
			80	15.000	30.500	10	44406086	F 2515/6 A 80	-			
			120	15.000	30.500	10	44406126	F 2515/6 A 120	-			
			150	15.000	30.500	10	44406156	F 2515/6 A 150	-			
			180	15.000	30.500	10	44406186	F 2515/6 A 180	-			
	20	A	80	15.000	30.500	10	44415086	F 2520/6 A 80	-			
			120	15.000	30.500	10	44415126	F 2520/6 A 120	-			
			180	15.000	30.500	10	44415186	F 2520/6 A 180	-			
	25	A	60	15.000	30.500	10	47801818	F 2525/6 A 60	-			
			80	15.000	30.500	10	44410086	F 2525/6 A 80	-			
			120	15.000	30.500	10	44410126	F 2525/6 A 120	-			
			150	15.000	30.500	10	44410156	F 2525/6 A 150	-			
180			15.000	30.500	10	44410186	F 2525/6 A 180	-				
30	3	A	80	12.000	25.400	10	44416086	F 3003/6 A 80	-			
			120	12.000	25.400	10	44416126	F 3003/6 A 120	-			
			150	12.000	25.400	10	44416156	F 3003/6 A 150	-			
			180	12.000	25.400	10	44416186	F 3003/6 A 180	-			
			240	12.000	25.400	10	44416246	F 3003/6 A 240	-			
			320	12.000	25.400	10	44416326	F 3003/6 A 320	-			
	5	A	60	12.000	25.400	10	44401066	F 3005/6 A 60	-			
			80	12.000	25.400	10	44401086	F 3005/6 A 80	-			
			120	12.000	25.400	10	44401126	F 3005/6 A 120	-			
			150	12.000	25.400	10	44401156	F 3005/6 A 150	-			
			180	12.000	25.400	10	44401186	F 3005/6 A 180	-			
			240	12.000	25.400	10	44401246	F 3005/6 A 240	-			
			320	12.000	25.400	10	44401326	F 3005/6 A 320	-			
	10	A	60	12.000	25.400	10	44402066	F 3010/6 A 60	-			
			80	12.000	25.400	10	44402086	F 3010/6 A 80	-			
			120	12.000	25.400	10	44402126	F 3010/6 A 120	-			
			150	12.000	25.400	10	44402156	F 3010/6 A 150	-			
			180	12.000	25.400	10	44402186	F 3010/6 A 180	-			
			240	12.000	25.400	10	44402246	F 3010/6 A 240	-			
			320	12.000	25.400	10	44402326	F 3010/6 A 320	-			

Sonraki sayfada devam etmektedir



D [mm]	T [mm]	Aşındırıcı	Aşındırıcı büyüklüğü	Opt. RPM	Azami RPM		Ürün no.	Tanım	Fiyat/ birim TRY	
30	10	A	400	12.000	25.400	10	44402406	F 3010/6 A 400	-	
			40	12.000	25.400	10	47801545	F 3015/6 A 40	-	
			60	12.000	25.400	10	44409066	F 3015/6 A 60	-	
			80	12.000	25.400	10	44409086	F 3015/6 A 80	-	
			120	12.000	25.400	10	44409126	F 3015/6 A 120	-	
			150	12.000	25.400	10	44409156	F 3015/6 A 150	-	
			180	12.000	25.400	10	44409186	F 3015/6 A 180	-	
			240	12.000	25.400	10	44409246	F 3015/6 A 240	-	
			320	12.000	25.400	10	44409326	F 3015/6 A 320	-	
	20	A	40	12.000	25.400	10	47802247	F 3020/6 A 40	-	
			60	12.000	25.400	10	47802248	F 3020/6 A 60	-	
			150	12.000	25.400	10	47802249	F 3020/6 A 150	-	
			180	12.000	25.400	10	47802250	F 3020/6 A 180	-	
			240	12.000	25.400	10	47802251	F 3020/6 A 240	-	
			320	12.000	25.400	10	47802252	F 3020/6 A 320	-	
	30	A	60	12.000	25.400	10	44411066	F 3030/6 A 60	-	
			80	12.000	25.400	10	44411086	F 3030/6 A 80	-	
			120	12.000	25.400	10	44411126	F 3030/6 A 120	-	
			150	12.000	25.400	10	44411156	F 3030/6 A 150	-	
			180	12.000	25.400	10	44411186	F 3030/6 A 180	-	
			240	12.000	25.400	10	44411246	F 3030/6 A 240	-	
			320	12.000	25.400	10	44411326	F 3030/6 A 320	-	
	40	10	A	60	9.600	19.100	10	44403066	F 4010/6 A 60	-
				80	9.600	19.100	10	44403086	F 4010/6 A 80	-
				120	9.600	19.100	10	44403126	F 4010/6 A 120	-
				150	9.600	19.100	10	44403156	F 4010/6 A 150	-
				180	9.600	19.100	10	44403186	F 4010/6 A 180	-
				240	9.600	19.100	10	44403246	F 4010/6 A 240	-
15		A	40	9.600	19.100	10	47801215	F 4015/6 A 40	-	
			60	9.600	19.100	10	44404066	F 4015/6 A 60	-	
			80	9.600	19.100	10	44404086	F 4015/6 A 80	-	
			120	9.600	19.100	10	44404126	F 4015/6 A 120	-	
			150	9.600	19.100	10	44404156	F 4015/6 A 150	-	
			180	9.600	19.100	10	44404186	F 4015/6 A 180	-	
			240	9.600	19.100	10	44404246	F 4015/6 A 240	-	
			320	9.600	19.100	10	44404326	F 4015/6 A 320	-	
20		A	40	9.600	19.100	10	44408046	F 4020/6 A 40	-	
			60	9.600	19.100	10	44408066	F 4020/6 A 60	-	
			80	9.600	19.100	10	44408086	F 4020/6 A 80	-	
			120	9.600	19.100	10	44408126	F 4020/6 A 120	-	
			150	9.600	19.100	10	44408156	F 4020/6 A 150	-	
			180	9.600	19.100	10	44408186	F 4020/6 A 180	-	
			240	9.600	19.100	10	44408246	F 4020/6 A 240	-	
			320	9.600	19.100	10	44408326	F 4020/6 A 320	-	
50		5	A	60	7.000	15.200	10	44418066	F 5005/6 A 60	-
				80	7.000	15.200	10	44418086	F 5005/6 A 80	-
				120	7.000	15.200	10	44418126	F 5005/6 A 120	-
				150	7.000	15.200	10	44418156	F 5005/6 A 150	-
				180	7.000	15.200	10	44418186	F 5005/6 A 180	-
				240	7.000	15.200	10	44418246	F 5005/6 A 240	-
	320			7.000	15.200	10	44418326	F 5005/6 A 320	-	
	10	A	60	7.000	15.200	10	44505066	F 5010/6 A 60	-	
			80	7.000	15.200	10	44505086	F 5010/6 A 80	-	
			120	7.000	15.200	10	44505126	F 5010/6 A 120	-	
			150	7.000	15.200	10	44505156	F 5010/6 A 150	-	

Sonraki sayfada devam etmektedir



# Mob Takımlar diye eski katalogda çevirmişiz

Saplı mob zımparalar F



D [mm]	T [mm]	Aşındırıcı	Aşındırıcı büyüklüğü	Opt. RPM	Azami RPM		Ürün no.	Tanım	Fiyat/ birim TRY	
50	10	A	180	7.000	15.200	10	44505186	F 5010/6 A 180	-	
			240	7.000	15.200	10	44505246	F 5010/6 A 240	-	
			320	7.000	15.200	10	44505326	F 5010/6 A 320	-	
	15	A	40	7.000	15.200	10	47801221	F 5015/6 A 40	-	
			60	7.000	15.200	10	44506066	F 5015/6 A 60	-	
			80	7.000	15.200	10	44506086	F 5015/6 A 80	-	
			120	7.000	15.200	10	44506126	F 5015/6 A 120	-	
			150	7.000	15.200	10	44506156	F 5015/6 A 150	-	
			180	7.000	15.200	10	44506186	F 5015/6 A 180	-	
			240	7.000	15.200	10	44506246	F 5015/6 A 240	-	
			320	7.000	15.200	10	44506326	F 5015/6 A 320	-	
			20	A	40	7.000	15.200	10	47801224	F 5020/6 A 40
	60	7.000			15.200	10	44504066	F 5020/6 A 60	-	
	80	7.000			15.200	10	44504086	F 5020/6 A 80	-	
	120	7.000			15.200	10	44504126	F 5020/6 A 120	-	
	150	7.000			15.200	10	44504156	F 5020/6 A 150	-	
	180	7.000			15.200	10	44504186	F 5020/6 A 180	-	
	30	A	40	7.000	15.200	10	44411546	F 5030/6 A 40	-	
			60	7.000	15.200	10	44503066	F 5030/6 A 60	-	
			80	7.000	15.200	10	44503086	F 5030/6 A 80	-	
			120	7.000	15.200	10	44503126	F 5030/6 A 120	-	
			150	7.000	15.200	10	44503156	F 5030/6 A 150	-	
			180	7.000	15.200	10	44503186	F 5030/6 A 180	-	
			240	7.000	15.200	10	44503246	F 5030/6 A 240	-	
			320	7.000	15.200	10	44503326	F 5030/6 A 320	-	
	60	5	A	60	6.300	12.700	10	44419066	F 6005/6 A 60	-
				80	6.300	12.700	10	44419086	F 6005/6 A 80	-
				120	6.300	12.700	10	44419126	F 6005/6 A 120	-
				150	6.300	12.700	10	44419156	F 6005/6 A 150	-
				180	6.300	12.700	10	44419186	F 6005/6 A 180	-
				240	6.300	12.700	10	44419246	F 6005/6 A 240	-
				320	6.300	12.700	10	44419326	F 6005/6 A 320	-
15		A	60	6.300	12.700	10	44507066	F 6015/6 A 60	-	
			80	6.300	12.700	10	44507086	F 6015/6 A 80	-	
			120	6.300	12.700	10	44507126	F 6015/6 A 120	-	
			150	6.300	12.700	10	44507156	F 6015/6 A 150	-	
			240	6.300	12.700	10	44507246	F 6015/6 A 240	-	
			320	6.300	12.700	10	44507326	F 6015/6 A 320	-	
20		A	40	6.300	12.700	10	47801077	F 6020/6 A 40	-	
			60	6.300	12.700	10	44508066	F 6020/6 A 60	-	
			80	6.300	12.700	10	44508086	F 6020/6 A 80	-	
			120	6.300	12.700	10	44508126	F 6020/6 A 120	-	
			150	6.300	12.700	10	44508156	F 6020/6 A 150	-	
			240	6.300	12.700	10	44508246	F 6020/6 A 240	-	
			320	6.300	12.700	10	44508326	F 6020/6 A 320	-	
30		A	40	6.300	12.700	10	44509046	F 6030/6 A 40	-	
			60	6.300	12.700	10	44509066	F 6030/6 A 60	-	
			80	6.300	12.700	10	44509086	F 6030/6 A 80	-	
			120	6.300	12.700	10	44509126	F 6030/6 A 120	-	
			150	6.300	12.700	10	44509156	F 6030/6 A 150	-	
			180	6.300	12.700	10	44509186	F 6030/6 A 180	-	
			240	6.300	12.700	10	44509246	F 6030/6 A 240	-	
			320	6.300	12.700	10	44509326	F 6030/6 A 320	-	

Sonraki sayfada devam etmektedir

D [mm]	T [mm]	Aşındırıcı	Aşındırıcı büyüklüğü	Opt. RPM	Azami RPM		Ürün no.	Tanım	Fiyat/ birim TRY	
60	30	A	400	6.300	12.700	10	44509406	F 6030/6 A 400	-	
			40	6.300	12.700	10	47801233	F 6040/6 A 40	-	
	40	A	60	6.300	12.700	10	44510066	F 6040/6 A 60	-	
			80	6.300	12.700	10	44510086	F 6040/6 A 80	-	
			120	6.300	12.700	10	44510126	F 6040/6 A 120	-	
			150	6.300	12.700	10	44510156	F 6040/6 A 150	-	
			240	6.300	12.700	10	44510246	F 6040/6 A 240	-	
			320	6.300	12.700	10	44510326	F 6040/6 A 320	-	
	50	A	40	6.300	12.700	10	44511046	F 6050/6 A 40	-	
			60	6.300	12.700	10	44511066	F 6050/6 A 60	-	
			80	6.300	12.700	10	44511086	F 6050/6 A 80	-	
			120	6.300	12.700	10	44511126	F 6050/6 A 120	-	
			150	6.300	12.700	10	44511156	F 6050/6 A 150	-	
			240	6.300	12.700	10	44511246	F 6050/6 A 240	-	
	80	5	A	60	4.800	9.500	10	47801807	F 8005/6 A 60	-
				80	4.800	9.500	10	47801514	F 8005/6 A 80	-
				120	4.800	9.500	10	47801624	F 8005/6 A 120	-
				150	4.800	9.500	10	47801562	F 8005/6 A 150	-
180				4.800	9.500	10	47802769	F 8005/6 A 180	-	
240				4.800	9.500	10	44480240	F 8005/6 A 240	-	
320				4.800	9.500	10	44480320	F 8005/6 A 320	-	
10		A	60	4.800	9.500	10	47801575	F 8010/6 A 60	-	
			80	4.800	9.500	10	47801110	F 8010/6 A 80	-	
			120	4.800	9.500	10	47801576	F 8010/6 A 120	-	
			150	4.800	9.500	10	47802867	F 8010/6 A 150	-	
			180	4.800	9.500	10	47802868	F 8010/6 A 180	-	
			240	4.800	9.500	10	47802869	F 8010/6 A 240	-	
			320	4.800	9.500	10	47802857	F 8010/6 A 320	-	
15		A	40	4.800	9.500	10	47801548	F 8015/6 A 40	-	
			60	4.800	9.500	10	44512066	F 8015/6 A 60	-	
			80	4.800	9.500	10	44512086	F 8015/6 A 80	-	
			120	4.800	9.500	10	44512126	F 8015/6 A 120	-	
			150	4.800	9.500	10	44512156	F 8015/6 A 150	-	
20		A	40	4.800	9.500	10	44513046	F 8020/6 A 40	-	
			60	4.800	9.500	10	44513066	F 8020/6 A 60	-	
			80	4.800	9.500	10	44513086	F 8020/6 A 80	-	
			120	4.800	9.500	10	44513126	F 8020/6 A 120	-	
			150	4.800	9.500	10	44513156	F 8020/6 A 150	-	
30		A	40	4.800	9.500	10	44514046	F 8030/6 A 40	-	
			60	4.800	9.500	10	44514066	F 8030/6 A 60	-	
			80	4.800	9.500	10	44514086	F 8030/6 A 80	-	
			120	4.800	9.500	10	44514126	F 8030/6 A 120	-	
			150	4.800	9.500	10	44514156	F 8030/6 A 150	-	
			240	4.800	9.500	10	44514246	F 8030/6 A 240	-	
			320	4.800	9.500	10	44514326	F 8030/6 A 320	-	
40		A	60	4.800	9.500	10	44515066	F 8040/6 A 60	-	
			80	4.800	9.500	10	44515086	F 8040/6 A 80	-	
			120	4.800	9.500	10	44515126	F 8040/6 A 120	-	
			150	4.800	9.500	10	44515156	F 8040/6 A 150	-	
			240	4.800	9.500	10	44515246	F 8040/6 A 240	-	
50		A	40	4.800	9.500	10	44516046	F 8050/6 A 40	-	
			60	4.800	9.500	10	44516066	F 8050/6 A 60	-	
			80	4.800	9.500	10	44516086	F 8050/6 A 80	-	
			120	4.800	9.500	10	44516126	F 8050/6 A 120	-	

Sonraki sayfada devam etmektedir



# Mob Takımlar diye eski katalogda çevirmişiz

Saplı mob zımparalar F



D [mm]	T [mm]	Aşındırıcı	Aşındırıcı büyüklüğü	Opt. RPM	Azami RPM		Ürün no.	Tanım	Fiyat/ birim TRY
80	50	A	150	4.800	9.500	10	44516156	F 8050/6 A 150	-
			240	4.800	9.500	10	44516246	F 8050/6 A 240	-
			320	4.800	9.500	10	44516326	F 8050/6 A 320	-

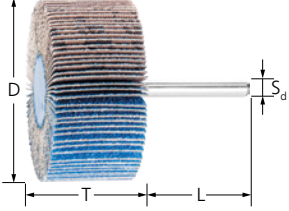

## Zirkonyum Z-COOL versiyon

Kaplanmış aşındırıcılardan yapılan flaplar, takım eksenine etrafında dairesel olarak dizilidir. Yüksek talaş kaldırma performanslı kaba taşlama uygulamaları için. Taşlama katkı maddeleri, talaş kaldırma oranını ciddi oranda artırır, tıkanmayı önler ve daha soğuk taşlamaya olanak tanır.

### Özel nitelikler:

- Oldukça esnek olup kontüre ideal ayar sağlar.
- Yeni ve agresif aşındırıcı sürekli olarak açığa çıktığından, tüm takım ömrü boyunca sürekli yüksek talaş kaldırma performansı sağlar.

- Düz, kalıplı göbek tasarımı sayesinde kenarlara çok yakın şekilde yüz aşağı ve köşelerde kullanılabilir.

D [mm]	T [mm]	Aşındırıcı	Aşındırıcı büyüklüğü	Opt. RPM	Azami RPM		Ürün no.	Tanım	Fiyat/ birim TRY
<b>Sap çapı 6 x 40 mm [S<sub>d</sub> x L]</b>									
30	20	Z-COOL	60	12.000	25.400	10	44412066	F 3020/6 Z-COOL 60	-
			80	12.000	25.400	10	44412086	F 3020/6 Z-COOL 80	-
40	20	Z-COOL	60	9.600	19.100	10	44414066	F 4020/6 Z-COOL 60	-
			80	9.600	19.100	10	44414086	F 4020/6 Z-COOL 80	-
50	20	Z-COOL	60	7.000	15.200	10	44531066	F 5020/6 Z-COOL 60	-
			80	7.000	15.200	10	44531086	F 5020/6 Z-COOL 80	-
60	30	Z-COOL	60	6.300	12.700	10	44533066	F 6030/6 Z-COOL 60	-
			80	6.300	12.700	10	44533086	F 6030/6 Z-COOL 80	-
80	50	Z-COOL	60	4.800	9.500	10	44535066	F 8050/6 Z-COOL 60	-
			80	4.800	9.500	10	44535086	F 8050/6 Z-COOL 80	-

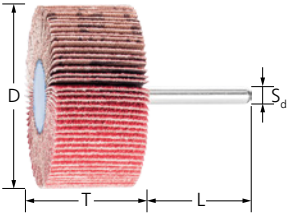

## Seramik oksit tanecik CO-COOL versiyon

Kaplanmış aşındırıcılardan yapılan flaplar, takım eksenine etrafında dairesel olarak dizilidir. Kendini bileyen seramik oksit tanecik sayesinde sürekli yüksek performans ve agresif taşlama sağlar. Taşlama katkı maddeleri, talaş kaldırma oranını artırır, tıkanmayı önler ve daha soğuk taşlamaya olanak tanır.

### Özel nitelikler:

- Oldukça esnek olup kontüre ideal ayar sağlar.
- Yeni ve agresif aşındırıcı sürekli olarak açığa çıktığından, tüm takım ömrü boyunca sürekli yüksek talaş kaldırma performansı sağlar.

- Düz, kalıplı göbek tasarımı sayesinde kenarlara çok yakın şekilde yüz aşağı ve köşelerde kullanılabilir.

D [mm]	T [mm]	Aşındırıcı	Aşındırıcı büyüklüğü	Opt. RPM	Azami RPM		Ürün no.	Tanım	Fiyat/ birim TRY
<b>Sap çapı 6 x 40 mm [S<sub>d</sub> x L]</b>									
20	10	CO-COOL	60	19.000	38.100	10	47802871	F 2010/6 CO-COOL 60	-
			80	19.000	38.100	10	47802716	F 2010/6 CO-COOL 80	-
			120	19.000	38.100	10	47802717	F 2010/6 CO-COOL 120	-
30	10	CO-COOL	40	12.000	25.400	10	44402054	F 3010/6 CO-COOL 40	-
			60	12.000	25.400	10	44402074	F 3010/6 CO-COOL 60	-
			80	12.000	25.400	10	44402094	F 3010/6 CO-COOL 80	-
	15	CO-COOL	120	12.000	25.400	10	44402134	F 3010/6 CO-COOL 120	-
			40	12.000	25.400	10	44409054	F 3015/6 CO-COOL 40	-
			60	12.000	25.400	10	44409074	F 3015/6 CO-COOL 60	-

Sonraki sayfada devam etmektedir

D [mm]	T [mm]	Aşındırıcı	Aşındırıcı büyüklüğü	Opt. RPM	Azami RPM		Ürün no.	Tanım	Fiyat/ birim TRY
30	15	CO-COOL	80	12.000	25.400	10	44409094	F 3015/6 CO-COOL 80	-
			120	12.000	25.400	10	44409134	F 3015/6 CO-COOL 120	-
	20	CO-COOL	40	12.000	25.400	10	47802244	F 3020/6 CO-COOL 40	-
			60	12.000	25.400	10	47802245	F 3020/6 CO-COOL 60	-
			80	12.000	25.400	10	47802246	F 3020/6 CO-COOL 80	-
			120	12.000	25.400	10	47802773	F 3020/6 CO-COOL 120	-
40	20	CO-COOL	40	9.600	19.100	10	44408054	F 4020/6 CO-COOL 40	-
			60	9.600	19.100	10	44408074	F 4020/6 CO-COOL 60	-
			80	9.600	19.100	10	44408094	F 4020/6 CO-COOL 80	-
			120	9.600	19.100	10	44408134	F 4020/6 CO-COOL 120	-
50	30	CO-COOL	40	7.000	15.200	10	44411554	F 5030/6 CO-COOL 40	-
			60	7.000	15.200	10	44411574	F 5030/6 CO-COOL 60	-
			80	7.000	15.200	10	44411594	F 5030/6 CO-COOL 80	-
			120	7.000	15.200	10	44411634	F 5030/6 CO-COOL 120	-
60	15	CO-COOL	40	6.300	12.700	10	47802872	F 6015/6 CO-COOL 40	-
			60	6.300	12.700	10	47802873	F 6015/6 CO-COOL 60	-
			80	6.300	12.700	10	47802800	F 6015/6 CO-COOL 80	-
			120	6.300	12.700	10	47802874	F 6015/6 CO-COOL 120	-
	30	CO-COOL	40	6.300	12.700	10	44411754	F 6030/6 CO-COOL 40	-
			60	6.300	12.700	10	44411774	F 6030/6 CO-COOL 60	-
			80	6.300	12.700	10	44411794	F 6030/6 CO-COOL 80	-
			120	6.300	12.700	10	44411834	F 6030/6 CO-COOL 120	-

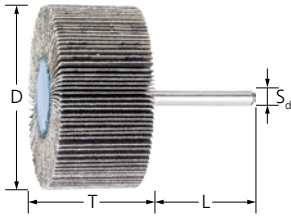

### Silisyum karbür SiC versiyon

Kaplanmış aşındırıcılardan yapılan flaplar, takım ekseninde dairesel olarak dizilidir. Genel taşlama çalışmaları için. Özellikle titanyum alaşımlarında kullanım için tavsiye edilmektedir. Havaçılık endüstrisinde, özellikle tek onaylı aşındırıcının SiC olduğu durumlarda kullanmak için idealdir.



#### Özel nitelikler:

- Oldukça esnek olup kontüre ideal ayar sağlar.
- Yeni ve agresif aşındırıcı sürekli olarak açığa çıktığından, tüm takım ömrü boyunca sürekli yüksek talaş kaldırma performansı sağlanır.
- Düz, kalıplı göbek tasarımı sayesinde kenarlara çok yakın şekilde yüz aşığı ve köşelerde kullanılabilir.

D [mm]	T [mm]	Aşındırıcı	Aşındırıcı büyüklüğü	Opt. RPM	Azami RPM		Ürün no.	Tanım	Fiyat/ birim TRY
<b>Sap çapı 6 x 40 mm [S<sub>d</sub> x L]</b>									
20	10	SiC	60	19.000	38.100	10	44400060	F 2010/6 SiC 60	-
			80	19.000	38.100	10	44400080	F 2010/6 SiC 80	-
			120	19.000	38.100	10	44400120	F 2010/6 SiC 120	-
			150	19.000	38.100	10	44400150	F 2010/6 SiC 150	-
30	10	SiC	60	12.000	25.400	10	44407066	F 3010/6 SiC 60	-
			80	12.000	25.400	10	44407086	F 3010/6 SiC 80	-
			120	12.000	25.400	10	44407126	F 3010/6 SiC 120	-
			150	12.000	25.400	10	44407156	F 3010/6 SiC 150	-
	15	SiC	60	12.000	25.400	10	44415060	F 3015/6 SiC 60	-
			80	12.000	25.400	10	44415080	F 3015/6 SiC 80	-
			120	12.000	25.400	10	44415120	F 3015/6 SiC 120	-
			150	12.000	25.400	10	44415150	F 3015/6 SiC 150	-

Sonraki sayfada devam etmektedir

# Mob Takımlar diye eski katalogda çevirmişiz

## Saplı mob zımparalar F



D [mm]	T [mm]	Aşındırıcı	Aşındırıcı büyüklüğü	Opt. RPM	Azami RPM		Ürün no.	Tanım	Fiyat/birim TRY
30	20	SiC	60	12.000	25.400	10	44420060	F 3020/6 SiC 60	-
			80	12.000	25.400	10	44420080	F 3020/6 SiC 80	-
			120	12.000	25.400	10	44420120	F 3020/6 SiC 120	-
			150	12.000	25.400	10	44420150	F 3020/6 SiC 150	-
40	20	SiC	60	9.600	19.100	10	44440060	F 4020/6 SiC 60	-
			80	9.600	19.100	10	44440080	F 4020/6 SiC 80	-
			120	9.600	19.100	10	44440120	F 4020/6 SiC 120	-
			150	9.600	19.100	10	44440150	F 4020/6 SiC 150	-
50	30	SiC	60	7.000	15.200	10	44450060	F 5030/6 SiC 60	-
			80	7.000	15.200	10	44450080	F 5030/6 SiC 80	-
			120	7.000	15.200	10	44450120	F 5030/6 SiC 120	-
			150	7.000	15.200	10	44450150	F 5030/6 SiC 150	-
60	15	SiC	60	6.300	12.700	10	44460060	F 6015/6 SiC 60	-
			80	6.300	12.700	10	44460080	F 6015/6 SiC 80	-
			120	6.300	12.700	10	44460120	F 6015/6 SiC 120	-
			150	6.300	12.700	10	44460150	F 6015/6 SiC 150	-
	30	SiC	60	6.300	12.700	10	44521066	F 6030/6 SiC 60	-
			80	6.300	12.700	10	44521086	F 6030/6 SiC 80	-
			120	6.300	12.700	10	44521126	F 6030/6 SiC 120	-
			150	6.300	12.700	10	44521156	F 6030/6 SiC 150	-

## Saplı mob zımpara seti



### FSO

6 mm sap çapına sahip, alüminyum oksit A tipi çeşitli saplı mob zımparalardan oluşan set.

#### İçindekiler:

Aşağıdaki boyutlarda 6 mm sap çapı ile aşağıdaki saplı mob zımparalardan beşer adet: 40 x 15 mm (tanecik büyüklükleri 80 ve 120), 50 x 15 mm (tanecik büyüklükleri 60 ve 80), 60 x 30 mm (tanecik büyüklüğü 60), 60 x 40 mm (tanecik büyüklükleri 80 ve 150) ve 80 x 30 mm (tanecik büyüklüğü 60).

#### Özel nitelikler:

- Farklı ölçü ve tanecikler ile test etmek için.
- En yaygın versiyonlar koordineli şekilde seçilmiştir.
- Promosyonel teşhir kutusu.

L [mm]	B [mm]	H [mm]		Ürün no.	Tanım	Fiyat/birim TRY
240	145	240	1	44590001	FSO 5400	-



## Alüminyum oksit A versiyon

Kaplanmış aşındırıcılardan yapılan flaplar, takım eksenini etrafında dairesel olarak dizilidir. Hassas taşlama için uygundur.

### Özel nitelikler:

- Küçük deliklerde bile aynı tip yüzeyler sağlar.
- Oldukça esnek olup kontüre ideal ayar sağlar.
- Yeni ve agresif aşındırıcı sürekli olarak açığa çıktığından, tüm takım ömrü boyunca sürekli yüksek talaş kaldırma performansı sağlar.

D [mm]	T [mm]	Aşındırıcı	Aşındırıcı büyüklüğü	Opt. RPM	Azami RPM		Ürün no.	Tanım	Fiyat/birim TRY
15	20	A	120	25.400	31.800	1	44403250	BP 1520/6-60 6x2 A 120	-
			150	25.400	31.800	10	44403251	BP 1520/6-60 6x2 A 150	-
20	20	A	120	19.100	23.800	10	44403252	BP 2020/6-60 6x2 A 120	-
			150	19.100	23.800	10	44403253	BP 2020/6-60 6x2 A 150	-
25	20	A	120	15.000	19.100	10	44403254	BP 2520/6-60 6x2 A 120	-
			150	15.000	19.100	10	44403255	BP 2520/6-60 6x2 A 150	-
30	20	A	120	12.700	15.900	10	44403256	BP 3020/6-60 6x2 A 120	-
			150	12.700	15.900	10	44403257	BP 3020/6-60 6x2 A 150	-

## Delikli mob zımparalar FR



### Güvenlik notları

- Bir kural olarak delikli mob zımparalar, uyumlu sıkıştırma flanşları ile kullanılmak zorundadır.
- İzin verilen azami devir hızı şu şekilde belirlenmektedir:  
Delikli mob zımparalar = 50 m/s  
Açılı taşlama motorları için delikli mob zımparalar = 80 m/s  
Kamalı zımparalar = 32 m/s.
- Belirlenen ideal devir hızı aşıldığında temas basıncı ciddi ölçüde azaltılmalıdır.
- Güvenlik sebeplerinden ötürü belirtilen azami devir hızları aşılmamalıdır.



Koruyucu gözlük takınız!



Kulak koruyucu takınız!



Güvenlik eldiveni giyiniz!



Toz maskesi takınız!



Güvenlik talimatlarına uyunuz!

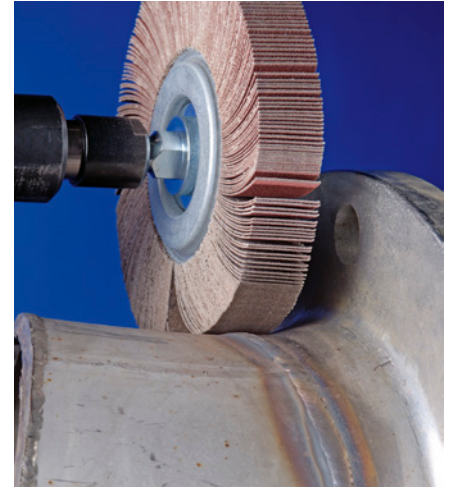

# Mob Takımlar diye eski katalogda çevirmişiz

## Delikli mob zımparalar FR

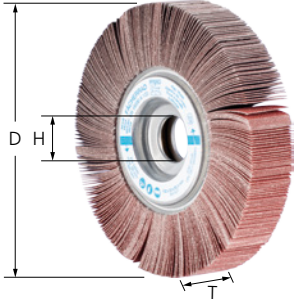

### Alüminyum oksit A versiyon

Kaplanmış aşındırıcılardan yapılan flaplar, takım eksenine etrafında dairesel olarak dizilidir. Kaba taşlamadan hassas taşlamaya kadar genel uygulamalar için.

#### Özel nitelikler:

- Oldukça esnek, konturlarda optimum ayarlanma imkanı sağlar. Özel bağlantı sistemi sayesinde kenarlarda ve köşelerde çok yakın kullanım imkanı.
- Yeni ve agresif aşındırıcı sürekli olarak açığa çıktığından, tüm takım ömrü boyunca sürekli yüksek talaş kaldırma performansı sağlanır.
- Lütfen uyumlu tutucuları ayrı sipariş ediniz.

D [mm]	T [mm]	H [mm]	Aşındırıcı	Aşındırıcı büyüklüğü	Opt. RPM	Azami RPM		Ürün no.	Tanım	Fiyat/ birim TRY
100	30	25,4	A	40	5.500	9.500	2	44710041	FR 10030/25,4 A 40	-
				60	5.500	9.500	2	44710061	FR 10030/25,4 A 60	-
				80	5.500	9.500	2	44710081	FR 10030/25,4 A 80	-
				120	5.500	9.500	2	44710121	FR 10030/25,4 A 120	-
	50	25,4	A	40	5.500	9.500	2	44712041	FR 10050/25,4 A 40	-
				60	5.500	9.500	2	44712061	FR 10050/25,4 A 60	-
				80	5.500	9.500	2	44712081	FR 10050/25,4 A 80	-
				120	5.500	9.500	2	44712121	FR 10050/25,4 A 120	-
150	30	25,4	A	40	3.500	6.300	2	44724040	FR 15030/25,4 A 40	-
				60	3.500	6.300	2	44724060	FR 15030/25,4 A 60	-
				80	3.500	6.300	2	44724080	FR 15030/25,4 A 80	-
				120	3.500	6.300	2	44724120	FR 15030/25,4 A 120	-
				150	3.500	6.300	2	44724150	FR 15030/25,4 A 150	-
	50	25,4	A	40	3.500	6.300	2	44726040	FR 15050/25,4 A 40	-
				60	3.500	6.300	2	44726060	FR 15050/25,4 A 60	-
				80	3.500	6.300	2	44726080	FR 15050/25,4 A 80	-
				120	3.500	6.300	2	44726120	FR 15050/25,4 A 120	-
				150	3.500	6.300	2	44726150	FR 15050/25,4 A 150	-
				240	3.500	6.300	2	44726240	FR 15050/25,4 A 240	-
				200	3.500	6.300	2	44726200	FR 15050/25,4 A 200	-
165	30	25,4	A	40	3.200	5.700	2	44732041	FR 16530/25,4 A 40 HD	-
				60	3.200	5.700	2	44732061	FR 16530/25,4 A 60 HD	-
				80	3.200	5.700	2	44732081	FR 16530/25,4 A 80 HD	-
				120	3.200	5.700	2	44732121	FR 16530/25,4 A 120	-
				150	3.200	5.700	2	44732151	FR 16530/25,4 A 150	-
				240	3.200	5.700	2	44732241	FR 16530/25,4 A 240	-
	50	25,4	A	40	3.200	5.700	2	44731041	FR 16550/25,4 A 40 HD	-
				60	3.200	5.700	2	44731061	FR 16550/25,4 A 60 HD	-
				80	3.200	5.700	2	44731081	FR 16550/25,4 A 80 HD	-
				120	3.200	5.700	2	44731121	FR 16550/25,4 A 120 HD	-
				150	3.200	5.700	2	44731151	FR 16550/25,4 A 150	-
				240	3.200	5.700	2	44731241	FR 16550/25,4 A 240	-
				320	3.200	5.700	2	44731321	FR 16550/25,4 A 320	-
				200	3.200	5.700	2	44731200	FR 16550/25,4 A 200	-
200	30	44	A	60	2.600	4.700	2	44736061	FR 20030/44,0 A 60	-
				80	2.600	4.700	2	44736081	FR 20030/44,0 A 80	-
				120	2.600	4.700	2	44736121	FR 20030/44,0 A 120	-
				240	2.600	4.700	2	44736241	FR 20030/44,0 A 240	-
	50	44	A	60	2.600	4.700	2	44738061	FR 20050/44,0 A 60	-
				80	2.600	4.700	2	44738081	FR 20050/44,0 A 80	-
				120	2.600	4.700	2	44738121	FR 20050/44,0 A 120	-
				150	2.600	4.700	2	44738151	FR 20050/44,0 A 150	-
250	50	44	A	60	2.100	3.800	1	44742061	FR 25050/44,0 A 60	-
				80	2.100	3.800	1	44742081	FR 25050/44,0 A 80	-

Sonraki sayfada devam etmektedir



D [mm]	T [mm]	H [mm]	Aşındırıcı	Aşındırıcı büyüklüğü	Opt. RPM	Azami RPM		Ürün no.	Tanım	Fiyat/ birim TRY
250	50	44	A	120	2.100	3.800	1	44742121	FR 25050/44,0 A 120	-
				150	2.100	3.800	1	44742151	FR 25050/44,0 A 150	-
				240	2.100	3.800	1	44742241	FR 25050/44,0 A 240	-
				320	2.100	3.800	1	44742321	FR 25050/44,0 A 320	-

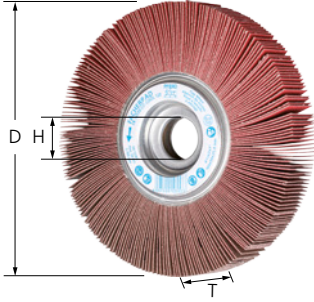

### Seramik oksit tanecek CO-COOL versiyon

Kaplanmış aşındırıcılardan yapılan flaplar, takım eksenine etrafında dairesel olarak dizilidir. Kendini bileyen seramik oksit tanecek sayesinde sürekli yüksek performans ve agresif taşlama sağlar. Taşlama katkı maddeleri, talaş kaldırma oranını artırır, tıkanmayı önler ve daha soğuk taşlamaya olanak tanır.

#### Özel nitelikler:

- Oldukça esnek, konturlarda optimum ayarlanma imkanı sağlar. Özel bağlantı sistemi sayesinde kenarlarda ve köşelerde çok yakın kullanım imkanı.

- Yeni ve agresif aşındırıcı sürekli olarak açığa çıktığından, tüm takım ömrü boyunca sürekli yüksek talaş kaldırma performansı sağlanır.
- Lütfen uyumlu tutucuları ayrı sipariş ediniz.

D [mm]	T [mm]	H [mm]	Aşındırıcı	Aşındırıcı büyüklüğü	Opt. RPM	Azami RPM		Ürün no.	Tanım	Fiyat/ birim TRY
150	30	25,4	CO-COOL	40	3.500	6.300	2	44725204	FR 15030/25,4 CO-COOL 40	-
				60	3.500	6.300	2	44725206	FR 15030/25,4 CO-COOL 60	-
				80	3.500	6.300	2	44725208	FR 15030/25,4 CO-COOL 80	-
				120	3.500	6.300	2	44725212	FR 15030/25,4 CO-COOL 120	-
	50	25,4	CO-COOL	40	3.500	6.300	2	44727204	FR 15050/25,4 CO-COOL 40	-
				60	3.500	6.300	2	44727206	FR 15050/25,4 CO-COOL 60	-
				80	3.500	6.300	2	44727208	FR 15050/25,4 CO-COOL 80	-
				120	3.500	6.300	2	44727212	FR 15050/25,4 CO-COOL 120	-
165	30	25,4	CO-COOL	40	3.200	5.700	2	44733204	FR 16530/25,4 CO-COOL 40	-
				60	3.200	5.700	2	44733206	FR 16530/25,4 CO-COOL 60	-
				80	3.200	5.700	2	44733208	FR 16530/25,4 CO-COOL 80	-
				120	3.200	5.700	2	44733212	FR 16530/25,4 CO-COOL 120	-
	50	25,4	CO-COOL	40	3.200	5.700	2	44730304	FR 16550/25,4 CO-COOL 40	-
				60	3.200	5.700	2	44730306	FR 16550/25,4 CO-COOL 60	-
				80	3.200	5.700	2	44730308	FR 16550/25,4 CO-COOL 80	-
				120	3.200	5.700	2	44730312	FR 16550/25,4 CO-COOL 120	-

### Tutucu FR/VR

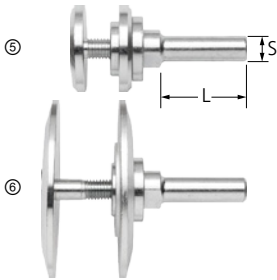

#### Sıkıştırma flanşlı versiyon

PFERD delikli mob zımparaları monte etmek için. Sıkıştırma flanşları, takım içerisinde gömülü duracak şekilde tasarlanmıştır.

#### Özel nitelikler:

- Özel sıkıştırma sistemi sayesinde kenarlara çok yakın ve köşelere sahip olarak yüz aşağı kullanılabilir.

Görüntü	Uygun takım çapı [mm]	Uygun delik çapı [mm]	S [mm]	L [mm]	Sıkma aralığı [mm]		Ürün no.	Tanım	Fiyat/ birim TRY
(5)	100, 150, 165	25,4	12	40	25 – 50	1	44601225	FR/VR 12/25,4 100-165	-
(6)	200, 250	44	12	40	25 – 50	1	44601244	FR/VR 12/44,0 200-250	-

# Mob Takımlar diye eski katalogda çevirmişiz

Tutucu FR/VR

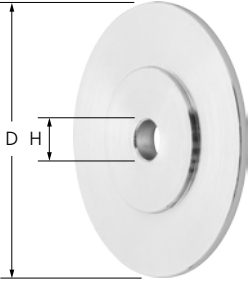

## Delikli mob zımparalar için çap düşürme flanşları

Delikli mob zımparaları ve POLINOX taşlama taşlarını makine miline monte etmek için. Sıkıştırma flanşları, takım içerisinde gömülü duracak şekilde tasarlanmıştır.

### Özel nitelikler:

- Özel sıkıştırma sistemi sayesinde kenarlara çok yakın ve köşelere sahip olarak yüz aşağı kullanılabilir.
- Delinerek mevcut makine millerine adapte edilebilir.

Uygun takım çapı [mm]	D [mm]	H [mm]	Azami H [mm]		Ürün no.	Tanım	Fiyat/birim TRY
150, 165	40	12	22,2	1	44771225	RF FR 150-165 Bo. 12-22,2	-
200, 250	83	12	40	1	44771244	RF FR 200-250 Bo. 12-40	-

## Açılı taşlamalar için delikli mob zımparalar



## Alüminyum oksit A versiyon

Kaplanmış aşındırıcılardan yapılan flaplar, takım eksenine etrafında dairesel olarak dizilidir. Kaba taşlamadan hassas taşlamaya kadar genel uygulamalar için.

### Özel nitelikler:

- Ekstra sıkma aparatı olmadan açılı taşlama motoruna doğrudan bağlanabilir (montaj atölyesi çalışmaları için idealdir).
- Yeni ve agresif aşındırıcı sürekli olarak açığa çıktığından, tüm takım ömrü boyunca sürekli yüksek talaş kaldırma performansı sağlar.
- Kenarlarda ve köşelerde çok yakın kullanım imkanı. Oldukça esnek, konturlarda optimum ayarlanma imkanı sağlar.

D [mm]	T [mm]	Vida	Aşındırıcı	Aşındırıcı büyüklüğü	Opt. RPM	Azami RPM		Ürün no.	Tanım	Fiyat/birim TRY
115	20	5/8-11	A	40	7.500	13.300	2	47802558	FR WS 11520 5/8-11 A 40	-
				60	7.500	13.300	2	47802559	FR WS 11520 5/8-11 A 60	-
				80	7.500	13.300	2	47802560	FR WS 11520 5/8-11 A 80	-
				120	7.500	13.300	2	47802561	FR WS 11520 5/8-11 A 120	-
				180	7.500	13.300	2	47802821	FR WS 11520 5/8-11 A 180	-
				240	7.500	13.300	2	47802822	FR WS 11520 5/8-11 A 240	-
				320	7.500	13.300	2	47802823	FR WS 11520 5/8-11 A 320	-
	M14	A	40	7.500	13.300	2	44781504	FR WS 11520 M14 A 40	-	
			60	7.500	13.300	2	44781506	FR WS 11520 M14 A 60	-	
			80	7.500	13.300	2	44781508	FR WS 11520 M14 A 80	-	
			120	7.500	13.300	2	44781512	FR WS 11520 M14 A 120	-	
			180	7.500	13.300	2	44781518	FR WS 11520 M14 A 180	-	
			240	7.500	13.300	2	44781524	FR WS 11520 M14 A 240	-	
			320	7.500	13.300	2	44781532	FR WS 11520 M14 A 320	-	
125	20	5/8-11	A	40	6.850	12.200	2	47802663	FR WS 12520 5/8-11 A 40	-
				60	6.850	12.200	2	47802664	FR WS 12520 5/8-11 A 60	-
				80	6.850	12.200	2	47802665	FR WS 12520 5/8-11 A 80	-
				120	6.850	12.200	2	47802666	FR WS 12520 5/8-11 A 120	-
				180	6.850	12.200	2	47802824	FR WS 12520 5/8-11 A 180	-
				240	6.850	12.200	2	47802825	FR WS 12520 5/8-11 A 240	-
				320	6.850	12.200	2	47802826	FR WS 12520 5/8-11 A 320	-
	M14	A	40	6.850	12.200	2	44782504	FR WS 12520 M14 A 40	-	
			60	6.850	12.200	2	44782506	FR WS 12520 M14 A 60	-	
			80	6.850	12.200	2	44782508	FR WS 12520 M14 A 80	-	

Sonraki sayfada devam etmektedir

D [mm]	T [mm]	Vida	Aşındırıcı	Aşındırıcı büyüklüğü	Opt. RPM	Azami RPM		Ürün no.	Tanım	Fiyat/birim TRY
125	20	M14	A	120	6.850	12.200	2	44782512	FR WS 12520 M14 A 120	-
				180	6.850	12.200	2	44782518	FR WS 12520 M14 A 180	-
				240	6.850	12.200	2	44782524	FR WS 12520 M14 A 240	-
				320	6.850	12.200	2	44782532	FR WS 12520 M14 A 320	-

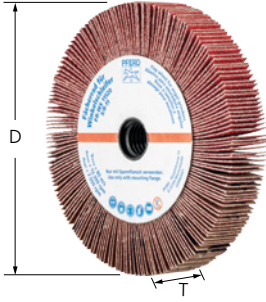

### Seramik oksit tanecik CO-COOL versiyon

Kaplanmış aşındırıcılardan yapılan flaplar, takım eksenine etrafında dairesel olarak dizilidir. Kendini bileyen seramik oksit tanecik sayesinde sürekli yüksek performans ve agresif taşlama sağlar. Taşlama katkı maddeleri, talaş kaldırma oranını artırır, tıkanmayı önler ve daha soğuk taşlamaya olanak tanır.

#### Özel nitelikler:

- Ekstra sıkma aparatı olmadan açılı taşlama motoruna doğrudan bağlanabilir (montaj atölyesi çalışmaları için idealdir).

- Yeni ve agresif aşındırıcı sürekli olarak açığa çıktığından, tüm takım ömrü boyunca sürekli yüksek talaş kaldırma performansı sağlanır.
- Kenarlarda ve köşelerde çok yakın kullanım imkanı. Oldukça esnek, konturlarda optimum ayarlanma imkanı sağlar.

D [mm]	T [mm]	Vida	Aşındırıcı	Aşındırıcı büyüklüğü	Opt. RPM	Azami RPM		Ürün no.	Tanım	Fiyat/birim TRY
115	20	5/8-11	CO-COOL	40	7.500	13.300	2	44781804	FR WS 11520 5/8-11 CO-COOL 40	-
				60	7.500	13.300	2	44781806	FR WS 11520 5/8-11 CO-COOL 60	-
				80	7.500	13.300	2	44781808	FR WS 11520 5/8-11 CO-COOL 80	-
				120	7.500	13.300	2	44781812	FR WS 11520 5/8-11 CO-COOL 120	-
	M14	CO-COOL	40	7.500	13.300	2	44781604	FR WS 11520 M14 CO-COOL 40	-	
			60	7.500	13.300	2	44781606	FR WS 11520 M14 CO-COOL 60	-	
			80	7.500	13.300	2	44781608	FR WS 11520 M14 CO-COOL 80	-	
			120	7.500	13.300	2	44781612	FR WS 11520 M14 CO-COOL 120	-	
125	20	5/8-11	CO-COOL	40	6.850	12.200	2	44782804	FR WS 12520 5/8-11 CO-COOL 40	-
				60	6.850	12.200	2	44782806	FR WS 12520 5/8-11 CO-COOL 60	-
				80	6.850	12.200	2	44782808	FR WS 12520 5/8-11 CO-COOL 80	-
				120	6.850	12.200	2	44782812	FR WS 12520 5/8-11 CO-COOL 120	-
	M14	CO-COOL	40	6.850	12.200	2	44782604	FR WS 12520 M14 CO-COOL 40	-	
			60	6.850	12.200	2	44782606	FR WS 12520 M14 CO-COOL 60	-	
			80	6.850	12.200	2	44782608	FR WS 12520 M14 CO-COOL 80	-	
			120	6.850	12.200	2	44782612	FR WS 12520 M14 CO-COOL 120	-	



# Mob Takımlar diye eski katalogda çevirmişiz

Kamalı zımparalar

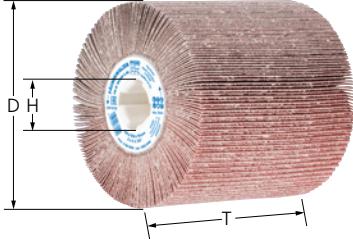

## FR-W tip

Kaplanmış aşındırıcılardan yapılan flaplar, takım eksenine etrafında dairesel olarak dizilidir. Orta ve geniş metal yüzeylerde genel çalışmalarda kullanılabilir. Geniş yüzeylerde ve konturlarda manuel uygulamalarda eş görünümü yüzeyler sağlar.

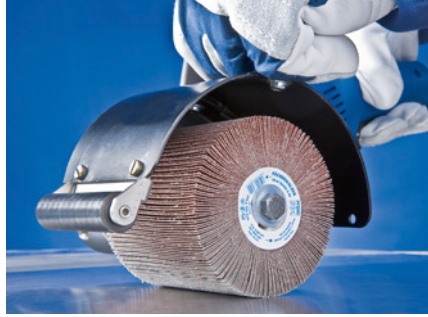

### Özel nitelikler:

- Tüm geleneksel kama sistemleri için uygundur. Dört kamalı 19 mm delik çapı, tüm geleneksel kamalı taşlamalar için uygundur.
- Yeni ve agresif aşındırıcı sürekli olarak açığa çıktığından, tüm takım ömrü boyunca sürekli yüksek talaş kaldırma performansı sağlanır.
- Özel bağlantı sistemi sayesinde kenarlarda ve köşelerde çok yakın kullanım imkanı. Oldukça esnek, konturlarda optimum ayarlanma imkanı sağlar.

D [mm]	T [mm]	H [mm]	Aşındırıcı	Aşındırıcı büyüklüğü	Opt. RPM	Azami RPM		Ürün no.	Tanım	Fiyat/birim TRY
100	100	19	A	40	3.800	6.100	1	44783040	FR-W 100100 A 40	-
				60	3.800	6.100	1	44783060	FR-W 100100 A 60	-
				80	3.800	6.100	1	44783080	FR-W 100100 A 80	-
				120	3.800	6.100	1	44783120	FR-W 100100 A 120	-
				150	3.800	6.100	1	44783150	FR-W 100100 A 150	-
				180	3.800	6.100	1	44783180	FR-W 100100 A 180	-

## Kamalı zımparalar, set FR-W



### SET FR-W

Paslanmaz çelik (INOX) bileşenlerde geniş büyüklükte yüzeylerde temizleme, matlaştırma ve çok hassas taşlama için yüksek çıkışlı kamalı zımpara makinesinden ve PFERD takımlarından oluşan set.

#### İçindekiler:

Elektronik devir hızı kontrollü bir adet elektrikli kamalı taşlama sürücüsü (900–3,500 RPM), A 80 tanecek büyüklüğüne sahip bir adet kamalı zımpara ve A 180 tanecek büyüklüğüne sahip bir adet POLINOX kamalı zımpara PNL-W. Üç boş depolama gözü,

PFERD yelpazesinden diğer kamalı zımparalar için alan sağlar.

#### Özel nitelikler:

- Kamalı zımparaların ve POLINOX kamalı zımparalarının kullanımı için optimum, kademesiz devir hızı kontrolü.
- En yaygın versiyonlar koordineli şekilde seçilmiştir.

L [mm]	B [mm]	H [mm]		Ürün no.	Tanım	Fiyat/birim TRY
594	561	161	1	49350069	SET FR-W 100100 UWER 15/40 230 V	-

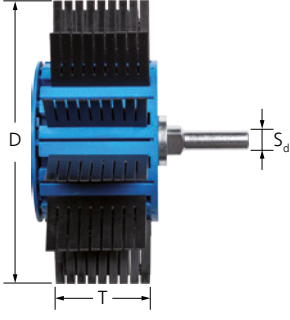

## Taşlama taşı PFL

Kanatlı zımpara, saplı destek ve kauçuk kanatlardan oluşmaktadır. Uygun aşındırıcı kanatlar ile tamamlanması gerekmektedir. Aşındırıcı ve kauçuk kanatların birbiri ardına dizilimi, ortaya oldukça esnek bir takım çıkarır.

### Özel nitelikler:

- Farklı yüzey desenlerinde iz giderme, dairesel yüzeylerde, konturlarda, eğri alanlarda veya geniş yüzeylerde hassas taşlama için idealdir.

- Yeni ve keskin aşındırıcı sürekli olarak ortaya çıktığından, tüm takım ömrü boyunca tutarlı bir yüzey kalitesi sağlanır.
- Özellikle hafif tasarımı sayesinde konforlu kullanım. Lütfen aşındırıcı kanatları gerekli tane büyüklüğünü belirterek ayrıca sipariş ediniz.

D [mm]	T [mm]	S <sub>d</sub> [mm]	Opt. RPM	Azami RPM		Ürün no.	Tanım	Fiyat/birim TRY
170	60	12	1.500	3.500	1	42800100	PFL 17060/12	-

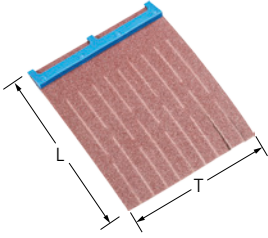

## Aşındırıcı kanatlar PFL-SL

Aşındırıcı olarak alüminyum oksit A içeren aşındırıcı kanatlar, POLIFLAP taşlama taşları için uygundur, kaba-çok hassas arası görsel etkiler elde etmek için.



### Özel nitelikler:

- Farklı yüzey desenlerinde iz giderme, dairesel yüzeylerde, konturlarda, eğri alanlarda veya geniş yüzeylerde hassas taşlama için idealdir.
- Kullanımı ve aşındığında değişirmesi kolaydır.

L [mm]	T [mm]	Aşındırıcı	Aşındırıcı büyüklüğü		Ürün no.	Tanım	Fiyat/birim TRY
75	60	A	60	12	42800110	PFL-SL A 60	-
			80	12	42800111	PFL-SL A 80	-
			100	12	42800112	PFL-SL A 100	-
			120	12	42800113	PFL-SL A 120	-
			150	12	42800114	PFL-SL A 150	-
			180	12	42800115	PFL-SL A 180	-
			220	12	42800116	PFL-SL A 220	-
320	12	42800117	PFL-SL A 320	-			

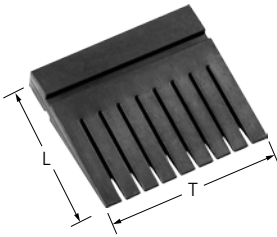

## Kauçuk kanatlar PFL-GL

POLIFLAP taşlama taşına uygun kauçuk flapler. Aşındırıcı kanatların arasında yer alırlar, aşındırıcı etkiye ve takımın esnekliğine katkıda bulunurlar.

### Özel nitelikler:

- Kullanımı ve aşındığında değişirmesi kolaydır.

- Paketleme birimi komple bir POLIFLAP taşlama taşına karşılık gelmektedir.

L [mm]	T [mm]		Ürün no.	Tanım	Fiyat/birim TRY
50	55	12	42800120	PFL-GL	-

# Mob Takımlar diye eski katalogda çevirmişiz

## Katmanlı zımparalar KS

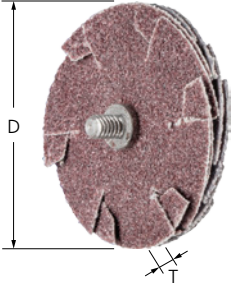

### KS tipi

Alın taşlama için idealdir. Oluklarda, dolgularda ve yuvalarda alın taşlama için aşındırıcı olarak alüminyum oksit A içeren özel takım. Merkezi dişli bağlantı göbeği vasıtasıyla monte edilmektedirler.



### Özel nitelikler:

- Takım üst ve alt kısımlarından aşındırıcı etki sağladığından ulaşılması zor alanlara erişilebilir.
- Takım çok hızlı değiştirilebildiğinden yüksek ekonomik verim.
- Lütfen uyumlu tutucuları ayrı sipariş ediniz.

D [mm]	T [mm]	Aşındırıcı	Aşındırıcı büyüklüğü	Katman sayısı	Opt. RPM	Azami RPM	Uygun tutucular		Ürün no.	Tanım	Fiyat/birim TRY
30	5	A	80	4	6.500	12.000	BO KS 30	20	42863408	KS 30-4 A 80	-
50	5	A	80	4	4.000	8.000	BO KS 50	20	42865408	KS 50-4 A 80	-

4

## BO KS katmanlı zımparalar için tutucu

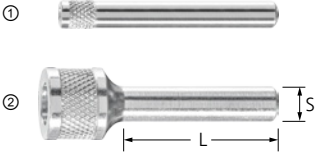

### BO KS

Katmanlı zımparalar için uygun tutucular.

### Özel nitelikler:

- Katmanlı zımparalar, pens tutucudan çıkarılmadan değiştirilebileceğinden daha kısa süren hazırlık.

Görüntü	Uyumluluk	S [mm]	L [mm]	Vida [mm]		Ürün no.	Tanım	Fiyat/birim TRY
(1)	KS 30-4 A 80	6	40	1/8 BSW	1	42700650	BO KS 30	-
(2)	KS 50-4 A 80	6	40	1/4-28 UNF	1	42700640	BO KS 50	-

## Güvenlik notları

- İzin verilen azami çalıştırma hızı 20 m/s'dir.
- Güvenlik sebeplerinden ötürü belirtilen azami devir hızları aşılmamalıdır.



Kulak koruyucu takınız!



Toz maskesi takınız!



Koruyucu gözlük takınız!



Güvenlik eldiveni giyiniz!



Güvenlik talimatlarına uyunuz!

## Uygun takım çapı

POLISTAR bir kaç katman olarak bağlanabilir. Aşındırıcının optimum etkiye sahip olması için birbirlerine belli bir mesafede hizalayın. Takım çapını ilgili delik çapına bağlı olarak seçiniz:

- PST 20/1.6 uygun delik çapı 7–15 mm
- PST 30/1.6 uygun delik çapı 10–20 mm
- PST 40/3 uygun delik çapı 15–25 mm
- PST 50/3 uygun delik çapı 20–40 mm

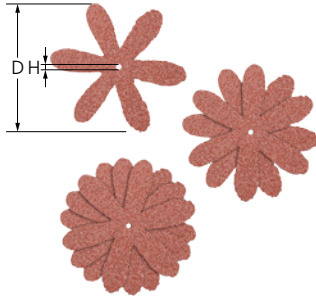
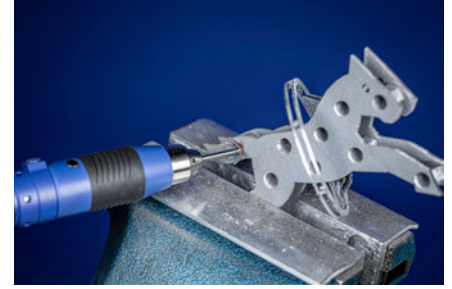

## PST tip

Özellikle boru ve delik gibi iç yüzeylerde çalışmak için geliştirilmiş, aşındırıcı olarak alüminyum oksit A içeren esnek vida zımparaları. Bir kaç katman olarak bağlanabilir. Aşındırıcının optimum etkiye sahip olması için birbirlerine belli bir mesafede hizalayın.



### Özel nitelikler:

- Oldukça esnek olup kontüre ideal ayar sağlar.
- Takım boyutları küçük iç çaplarda, özellikle 7–40 mm çaplarında optimum işleme imkanı sağlamaktadır.
- Lütfen uygun tutucuyu ayrıca sipariş ediniz.

D [mm]	H [mm]	Aşındırıcı	Aşındırıcı büyüklüğü	Opt. RPM	Azami RPM	Uygun tutucular		Ürün no.	Tanım	Fiyat/birim TRY
20	1,6	A	60	15.000	38.000	BO 2,3/1-6, BO 3/1,6	100	42730206	PST 20/1,6 A 60	-
			80	15.000	38.000	BO 2,3/1-6, BO 3/1,6	100	42730208	PST 20/1,6 A 80	-
			120	15.000	38.000	BO 2,3/1-6, BO 3/1,6	100	42730212	PST 20/1,6 A 120	-
30	1,6	A	60	9.500	25.000	BO 2,3/1-6, BO 3/1,6	100	42730306	PST 30/1,6 A 60	-
			80	9.500	25.000	BO 2,3/1-6, BO 3/1,6	100	42730308	PST 30/1,6 A 80	-
			120	9.500	25.000	BO 2,3/1-6, BO 3/1,6	100	42730312	PST 30/1,6 A 120	-
40	3	A	60	7.200	19.000	BO 6/3 1-6	100	42730406	PST 40/3,0 A 60	-
			80	7.200	19.000	BO 6/3 1-6	100	42730408	PST 40/3,0 A 80	-
			120	7.200	19.000	BO 6/3 1-6	100	42730412	PST 40/3,0 A 120	-
50	3	A	60	5.700	15.000	BO 6/3 1-6	100	42730506	PST 50/3,0 A 60	-
			80	5.700	15.000	BO 6/3 1-6	100	42730508	PST 50/3,0 A 80	-
			120	5.700	15.000	BO 6/3 1-6	100	42730512	PST 50/3,0 A 120	-

### Güvenlik notları

- Güvenlik sebeplerinden ötürü belirtilen azami devir hızları aşılmamalıdır.



Koruyucu gözlük takınız!



Kulak koruyucu takınız!



Güvenlik eldiveni giyiniz!



Toz maskesi takınız!



Güvenlik talimatlarına uyunuz!

### Uygun takım çapı

Takım çapını ilgili borunun iç çapına göre seçiniz:

- PST-T çap 50 mm: 35–40 mm iç boru çapı için
- PST-T çap 60 mm: 40–45 mm iç boru çapı için
- PST-T çap 70 mm: 45–50 mm iç boru çapı için
- PST-T çap 80 mm: 50–55 mm iç boru çapı için
- PST-T çap 90 mm: 55–60 mm iç boru çapı için
- PST-T çap 100 mm: 60–65 mm iç boru çapı için

### Uygun tanecik büyüklüğü

İstenilen pürüzlük değeri için uygun tanecik büyüklüğünü seçiniz:

- Tanecik büyüklüğü 60 = 1.0–1.3  $\mu\text{m}$   $R_a$
- Tanecik büyüklüğü 120 = 0.6–1.0  $\mu\text{m}$   $R_a$
- Tanecik büyüklüğü 180 = 0.4–0.6  $\mu\text{m}$   $R_a$
- Tanecik büyüklüğü 240 = 0.3–0.4  $\mu\text{m}$   $R_a$
- Tanecik büyüklüğü 320 = 0.2–0.3  $\mu\text{m}$   $R_a$

### Uyumlu esnek şaftlar

Uyumlu esnek şaft seçiniz:

- PST-T için çap 50-80 mm - 4 PST-T DIN 10/M4
- PST-T için çap 90-100 mm - 7 PST-T DIN 10/M5

4

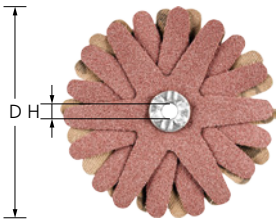

### PST-T tip

Perçinle bağlanmış, aşındırıcı olarak alüminyum oksit A içeren, çok katmanlı vidalı zımpara.. Özellikle boruların iç yüzeylerinde kullanılmaktadır. Özellikle iç yüzeylerde çalışmak için uygundur.

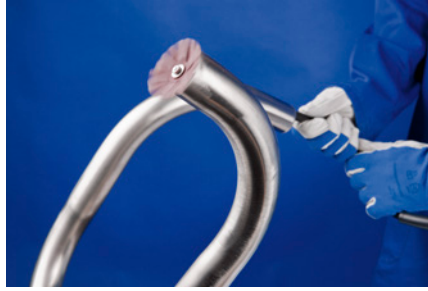

### Özel nitelikler:

- Oldukça esnek olup kontüre ideal ayar sağlar.
- Takım boyutları küçük iç çaplarda, özellikle 7–40 mm çaplarında optimum işleme imkanı sağlamaktadır.

D [mm]	H [mm]	Aşındırıcı	Aşındırıcı büyüklüğü	Katman sayısı	Opt. RPM	Azami RPM	Uygun tutucular		Ürün no.	Tanım	Fiyat/birim TRY
50	4	A	60	6	3.000	7.650	BO 6/4 0-10	10	42732063	PST-T 50/4 4 A 60	-
			120	6	3.000	7.650	BO 6/4 0-10	10	42732066	PST-T 50/4 6 A 120	-
			180	6	3.000	7.650	BO 6/4 0-10	10	42732068	PST-T 50/4 6 A 180	-
			240	6	3.000	7.650	BO 6/4 0-10	10	42732069	PST-T 50/4 6 A 240	-
			320	6	3.000	7.650	BO 6/4 0-10	10	42732070	PST-T 50/4 6 A 320	-
60	4	A	60	6	2.500	6.350	BO 6/4 0-10	10	42732083	PST-T 60/4 4 A 60	-
			120	6	2.500	6.350	BO 6/4 0-10	10	42732086	PST-T 60/4 6 A 120	-
			180	6	2.500	6.350	BO 6/4 0-10	10	42732088	PST-T 60/4 6 A 180	-
			240	6	2.500	6.350	BO 6/4 0-10	10	42732089	PST-T 60/4 6 A 240	-
70	4	A	60	6	2.200	5.450	BO 6/4 0-10	10	42732103	PST-T 70/4 4 A 60	-
			120	6	2.200	5.450	BO 6/4 0-10	10	42732106	PST-T 70/4 6 A 120	-
			180	6	2.200	5.450	BO 6/4 0-10	10	42732108	PST-T 70/4 6 A 180	-
			240	6	2.200	5.450	BO 6/4 0-10	10	42732109	PST-T 70/4 6 A 240	-
80	4	A	60	6	1.900	4.750	BO 6/4 0-10	10	42732123	PST-T 80/4 4 A 60	-
			120	6	1.900	4.750	BO 6/4 0-10	10	42732126	PST-T 80/4 6 A 120	-
			180	6	1.900	4.750	BO 6/4 0-10	10	42732128	PST-T 80/4 6 A 180	-
			240	6	1.900	4.750	BO 6/4 0-10	10	42732129	PST-T 80/4 6 A 240	-
90	5	A	60	8	1.700	4.250	BO 6/5 0-10	10	42732143	PST-T 90/5 4 A 60	-
			120	8	1.700	4.250	BO 6/5 0-10	10	42732146	PST-T 90/5 8 A 120	-

Sonraki sayfada devam etmektedir



D [mm]	H [mm]	Aşındırıcı	Aşındırıcı büyüklüğü	Katman sayısı	Opt. RPM	Azami RPM	Uygun tutucular		Ürün no.	Tanım	Fiyat/birim TRY
90	5	A	180	8	1.700	4.250	BO 6/5 0-10	10	42732148	PST-T 90/5 8 A 180	-
			240	8	1.700	4.250	BO 6/5 0-10	10	42732149	PST-T 90/5 8 A 240	-
			320	8	1.700	4.250	BO 6/5 0-10	10	42732150	PST-T 90/5 8 A 320	-
100	5	A	60	8	1.500	3.820	BO 6/5 0-10	10	42732163	PST-T 100/5 4 A 60	-
			120	8	1.500	3.820	BO 6/5 0-10	10	42732166	PST-T 100/5 8 A 120	-
			180	8	1.500	3.820	BO 6/5 0-10	10	42732168	PST-T 100/5 8 A 180	-
			240	8	1.500	3.820	BO 6/5 0-10	10	42732169	PST-T 100/5 8 A 240	-

## POLISTAR ve POLISTAR-TUBE için tutucular

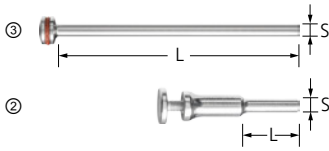

### BO

POLISTAR ve POLISTAR-TUBE için uygun tutucu.

#### Özel nitelikler:

- Takım çok hızlı değiştirilebildiğinden yüksek ekonomik verim.

Görüntü	Uygun delik çapı [mm]	S [mm]	L [mm]	Sıkma aralığı [mm]		Ürün no.	Tanım	Fiyat/birim TRY
(3)	1,6	2,34	43	1 – 5	10	42460023	BO 2,3/1,6 1-5	-
		3	43	1 – 5	10	42460030	BO 3/1,6 1-5	-
(2)	3	6	40	1 – 6	1	42400003	BO 6/3 1-6	-
	4	6	25	0 – 10	1	42400004	BO 6/4 0-10	-
	5	6	25	0 – 10	1	42400005	BO 6/5 0-10	-



## Güvenlik notları



Koruyucu gözlük takınız!



Toz maskesi takınız!



Kulak koruyucu takınız!



Güvenlik talimatlarına uyunuz!



Güvenlik eldiveni giyiniz!



## Esnek Çubuk Zımparalar

4

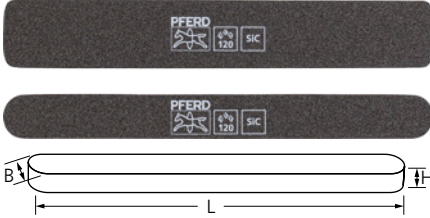

### Esnek çubuk zımparalar SF/SF-R

Silisyum karbür (SiC) içeren esnek çubuk zımparalar çok sayıda kontura, ulaşılması zor alanlara ve dar slotlara sahip bileşenleri işlemek içindir. Takım ve kalıp yapımının yanı sıra motor ve türbin konstrüksiyonunda kullanım için mükemmel şekilde uygundur.



#### Özel nitelikler:

- Oldukça esnek, konturlarda optimum ayarlama imkanı sağlar.
- Kaba-çok ince arası farklı yüzey kaliteleri başarıyla elde edilebilir.

L [mm]	B [mm]	H [mm]	Aşındırıcı	Aşındırıcı büyüklüğü	Ürün no.	Tanım	Fiyat/birim TRY	
<b>SF-R – radyüslü</b>								
147	15	5	SiC	80	10	40110020	SF-R 147-15-5 SiC 80	-
				100	10	40110021	SF-R 147-15-5 SiC 100	-
				120	10	40110022	SF-R 147-15-5 SiC 120	-
				180	10	40110023	SF-R 147-15-5 SiC 180	-
				240	10	40110024	SF-R 147-15-5 SiC 240	-
				320	10	40110025	SF-R 147-15-5 SiC 320	-
180	19	5	SiC	1000	10	40110026	SF-R 147-15-5 SiC 1000	-
				80	10	40110001	SF-R 180-19-5 SiC 80	-
				100	10	40110002	SF-R 180-19-5 SiC 100	-
				120	10	40110003	SF-R 180-19-5 SiC 120	-
				180	10	40110004	SF-R 180-19-5 SiC 180	-
				240	10	40110005	SF-R 180-19-5 SiC 240	-
180	28	5	SiC	320	10	40110006	SF-R 180-19-5 SiC 320	-
				1000	10	40110007	SF-R 180-19-5 SiC 1000	-
				80	10	40110040	SF 180-28-5 SiC 80	-
				100	10	40110041	SF 180-28-5 SiC 100	-
				120	10	40110042	SF 180-28-5 SiC 120	-
				180	10	40110043	SF 180-28-5 SiC 180	-
180	28	5	SiC	240	10	40110044	SF 180-28-5 SiC 240	-
				320	10	40110045	SF 180-28-5 SiC 320	-
				1000	10	40110046	SF 180-28-5 SiC 1000	-

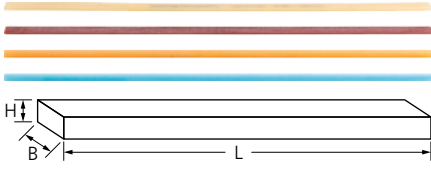



### KFF

Seramik fiber eğeler, özel bir reçine bağlayıcı içine emdirilmiş yüksek dereceli seramik fiberden yapılmıştır. Takım ve kalıp yapımında ulaşılması zor alanlarda, zorlu geometrilerde ve yüzeylerde çalışmak içindir.



### Özel nitelikler:

- Yüksek aşındırıcı performansı ve uzun takım ömrü sayesinde yüksek ekonomik verim.
- Azami talaş kaldırma performansı için eğeyi 45° açıyla kullanınız. Katalog bölümü 9'daki manuel eğeleme takımlarıyla kullanılabilir.

H [mm]	B [mm]	L [mm]	Aşındırıcı	Aşındırıcı büyüklüğü		Ürün no.	Tanım	Fiyat/birim TRY	
<b>Düz</b> 									
0,5	4	150	A	180	1	40100018	KFF 0,5 x 4 x 150 A 180	-	
				280	1	40100028	KFF 0,5 x 4 x 150 A 280	-	
				400	1	40100040	KFF 0,5 x 4 x 150 A 400	-	
				700	1	40100070	KFF 0,5 x 4 x 150 A 700	-	
	6	150	A	180	1	40100318	KFF 0,5 x 6 x 150 A 180	-	
				280	1	40100328	KFF 0,5 x 6 x 150 A 280	-	
				400	1	40100340	KFF 0,5 x 6 x 150 A 400	-	
				700	1	40100370	KFF 0,5 x 6 x 150 A 700	-	
	1	4	150	A	180	1	40100118	KFF 1,0 x 4 x 150 A 180	-
					280	1	40100128	KFF 1,0 x 4 x 150 A 280	-
					400	1	40100140	KFF 1,0 x 4 x 150 A 400	-
					700	1	40100170	KFF 1,0 x 4 x 150 A 700	-
6		150	A	180	1	40100418	KFF 1,0 x 6 x 150 A 180	-	
				280	1	40100428	KFF 1,0 x 6 x 150 A 280	-	
				400	1	40100440	KFF 1,0 x 6 x 150 A 400	-	
				700	1	40100470	KFF 1,0 x 6 x 150 A 700	-	
10		150	A	180	1	40100618	KFF 1,0 x 10 x 150 A 180	-	
				280	1	40100628	KFF 1,0 x 10 x 150 A 280	-	
				400	1	40100640	KFF 1,0 x 10 x 150 A 400	-	
				700	1	40100670	KFF 1,0 x 10 x 150 A 700	-	
2	4	150	A	180	1	40100218	KFF 2,0 x 4 x 150 A 180	-	
				280	1	40100228	KFF 2,0 x 4 x 150 A 280	-	
				400	1	40100240	KFF 2,0 x 4 x 150 A 400	-	
				700	1	40100270	KFF 2,0 x 4 x 150 A 700	-	
	6	150	A	180	1	40100518	KFF 2,0 x 6 x 150 A 180	-	
				280	1	40100528	KFF 2,0 x 6 x 150 A 280	-	
				400	1	40100540	KFF 2,0 x 6 x 150 A 400	-	
				700	1	40100570	KFF 2,0 x 6 x 150 A 700	-	
	<b>Yuvarlak</b> 								
	2,35	-	150	A	180	1	40100802	KFF RD 2,35 x 150 A 180	-
					280	1	40100804	KFF RD 2,35 x 150 A 280	-
					400	1	40100806	KFF RD 2,35 x 150 A 400	-
700					1	40100808	KFF RD 2,35 x 150 A 700	-	
3	-	150	A	180	1	40100822	KFF RD 3 x 150 A 180	-	
				280	1	40100824	KFF RD 3 x 150 A 280	-	
				400	1	40100826	KFF RD 3 x 150 A 400	-	
				700	1	40100828	KFF RD 3 x 150 A 700	-	

Sonraki sayfada devam etmektedir



# Esnek Çubuk Zimparalar

Seramik fiber eğeler



H [mm]	B [mm]	L [mm]	Aşındırıcı	Aşındırıcı büyüklüğü		Ürün no.	Tanım	Fiyat/birim TRY
Üçgen								
3	3	150	A	180	1	40100922	KFF DKT 3 x 3 x 3 x 150 A 180	-
				280	1	40100924	KFF DKT 3 x 3 x 3 x 150 A 280	-
				400	1	40100926	KFF DKT 3 x 3 x 3 x 150 A 400	-
				700	1	40100928	KFF DKT 3 x 3 x 3 x 150 A 700	-

4



### Elyaf aşındırıcılar

Elyaf aşındırıcılar şunlardan oluşmaktadır:

- ① Aşındırıcı tanecik,
- ② Poliamit fiberler ve
- ③ Sentetik reçineler.

Reçine ve aşındırıcı tanecikler ile elyaf fiber yapısı emprenyelenmiş/aralıklarla bir araya getirilmiştir. Elyaf karışımında aşındırıcı taneciğin eşit dağılımı sayesinde tüm taşlama operasyonu sırasında sürekli olarak taze ve keskin aşındırıcı taneciklerin ortaya çıkması sağlanmaktadır.

Fiberler arasındaki zayıf bağlantılar sayesinde elyaf malzeme yüksek esnekliğe sahip olup, güçlü bir yay etkisi sağlamaktadır. Esnek ve yumuşak olup, özel yüzey yapıları elde edimesini sağlar. Satine yüzeyli taşlama sonucu özgün olup, diğer aşındırıcılar ile elde edilememektedir.

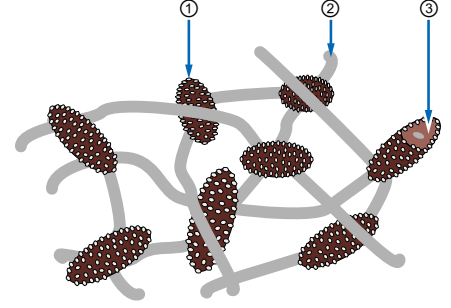

### Tanecik büyüklükleri

Elyaf aşındırıcılar aşağıdaki plana göre etiketlenmektedir:

PFERD	Tanecik büyüklüğü [mesh]
çok kaba	50-80
kaba	80-100
orta	100-180
ince	180-220
çok ince	220-400

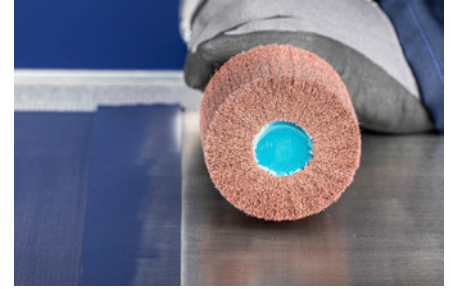

### Aşındırıcı

Elyaf aşındırıcıların kaplanmış aşındırıcılara göre tamamen farklı bir yapısı olmasına rağmen, iki takım grubu için de aynı aşındırıcı malzemeleri kullanılmaktadır.

### Alüminyum oksit (Al<sub>2</sub>O<sub>3</sub>)

Alüminyum oksit (Al<sub>2</sub>O<sub>3</sub>) oldukça dayanıklı olup en üst seviye takım ömrüne sahiptir ve sertleştirilmiş çelik üzerinde oldukça agresiftir. Oluşturulan yüzeyde daha yüksek parlaklık seviyesi sağlanır. Alüminyum malzemelerde kullanıldığında renk kayıpları gerçekleşmez.

### Silisyum karbür (SiC)

Silisyum karbür (SiC) daha keskindir, daha serttir ve daha iyi kesim özellikleri vardır. Hızlı bir şekilde pek çok malzemenin yüzeyinde hassas, uzun süreli, hafif mat taşlama deseni oluşturur.

### Güvenlik notları

- Güvenlik sebeplerinden ötürü belirtilen azami devir hızları aşılmamalıdır.
- **POLINOX PNER sıkıştırılmış elyaf disklerini** 15-35 m/s'lik tavsiye edilen kesim hızında kullanınız.
- **POLINOX PNK sarılmış disklerini** 20 m/s'lik tavsiye edilen kesim hızında kullanınız. Takımın sarımlı yapısı belirtilen takım dönme yönünün dikkatli bir şekilde gözlemlenmesini gerektirir. Dönme yönüne uymama takımın parçalanmasına yol açar ve kaza riski taşır.
- **POLINOX saplı/delikli taşlama disklerini ve vida zımparalarını** 10-20 m/s'lik tavsiye edilen kesim hızında kullanınız.
- **POLICLEAN takımlarını** 15-20 m/s'lik tavsiye edilen kesim hızında kullanınız.



Koruyucu gözlük takınız!



Kulak koruyucu takınız!



Güvenlik eldiveni giyiniz!



Toz maskesi takınız!



Güvenlik talimatlarına uyunuz!



### Mevcut tipler ve sertlik dereceleri



#### **PNER**

Sıklık, fiberler, tanecikler ve bağlardaki çeşitli kombinasyonlar sayesinde bu takımlar nispeten kaba taşlama çalışmalarından parlatma için yüzey hazırlık aşamasına kadar çok çeşitli uygulamalar için kullanılabilir.



#### **PNG**

Elyaf aşındırıcılar, elyaf aşındırıcı malzemenin şeritlerinin, bir çekirdek etrafında çeşitli ve oldukça dalgalı katmanlar halinde dizilmesiyle elde edilmektedir. Elyaf aşındırıcı malzemenin dalgalı yapısı, görünür takım izleri olmaksızın yüzeylerin matlaştırılmasına ve temizlenmesine imkan sağlar.



#### **PNK**

Elyaf aşındırıcı, bir çekirdeğin etrafında sarıdır. Farklı köpük, fiber, tane ve bağ kombinasyon çeşitleri kullanılarak takımlar optimize edilebilmektedir. Kullanım alanları ince çapak alma işlemlerinden parlatma hazırlığına kadar çeşitlilik göstermektedir.

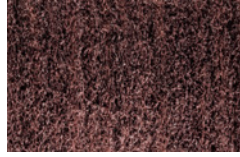

#### **PNR**

Elyaf aşındırıcı, alt alta katmanlar halinde dizilidir. Aynı elyaf diskler birbirine bağlı olmadığından, aşındırıcı yüzey kolayca değişik iş parçası konturlarına (örn. kesit veya borular) uyum sağlar.

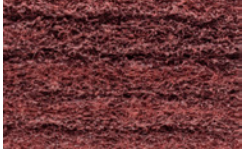

#### **PNL**

Elyaf aşındırıcı malzeme dairesel olarak dizilidir. Katmanların çok sıkı şekilde sarılmış olması uzun takım ömrü sağlar. Takımın ana uygulama alanı yüzey çalışmaları içindir.

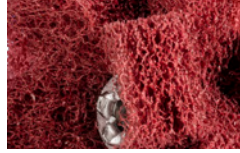

#### **PNST**

Elyaf aşındırıcılar yıldız şekilli olup, merkezde birleşen katmanlar halinde bir araya gelmektedir. Delikler ve girintiler gibi ulaşılması zor yerler ve dar uygulama alanları için özellikle uygundur.

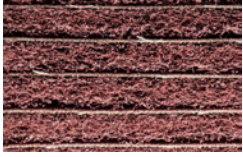

#### **PNZ**

Elyaf aşındırıcı malzeme, aralarında zımpara katmanları ile dairesel olarak dizilidir. Flap yapısı daha iyi talaş kaldırma performansı ve daha kaba yüzey finisajı elde edilmesine yardımcı olur.



### Mevcut tipler

- W Yumuşak**  
 Mükemmel uyum sağlayan yumuşak versiyon. Dayanıklılık, taşlama performansı ve çok yüksek yüzey kalitesi aynı anda sağlanmaktadır. Konturlarda çalışmaya son derece uygundur.
- MW Orta-yumuşak**  
 Kaba iz giderme ve parlatma çalışmaları için takım ömrü ve kenar kuvveti artırılmış orta-yumuşak versiyon. Konturlarda çalışmaya son derece uygundur.

- MH Orta-sert**  
 Kaba çapak alma ve temizleme uygulamaları için takım ömrü ve kenar kuvveti artırılmış orta-sert versiyon.
- H Sert**  
 Zorlu çapak alma ve parlatma uygulamaları için çok yüksek talaş kaldırma performansı, iyi kenar kuvveti ve uzun takım ömrüne sahip sert versiyon.



### Kıyaslama tablosu

Tip	PFERD PNER			3M	Standart Aşındırıcılar	Norton	BIBIELLE
	Renk kodu	Aşındırıcı	Tanecik				
Yumuşak	W	SiC	ince	EXL 2S ince	532	UW1-2SF veya Nex-2SF	BUH 2SF
		A	kaba	EXL 2A orta	521	UW1-2AM veya Nex-2AM	BUH 2AM
Orta-yumuşak	MW	SiC	ince	EXL 4S ince veya SST 3S ince	632	UW1-4SF	BUH 3SF
		A	ince	EXL 4A ince veya SST 3A ince	631	UW1-4AF	-
Orta-sert	MH	A	ince	Kesim ve parlatma 5A ince veya SST 5A ince	731	UW1-6AF veya Nex-6AF	-
Sert	H	A	ince	Kesim ve parlatma 7A orta veya 9A orta	821	UW1-8AM veya Nex-8AM	BUH 6AM
		A	kaba	Kesim ve parlatma 7A kaba veya 9A kaba	811	UW1-8AC veya Nex-8AC	BUH 8AC



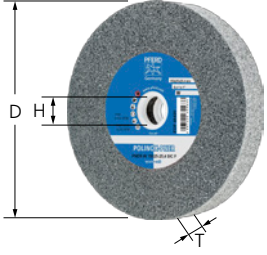

### PNER tip; düz taşlama motorları, esnek şaftlı taşlama motorları ve masa üstü taşlama motorları için

Sıkı kompreslenmiş çok sayıda elyaf katmandan oluşmaktadır; bu katmanlar özel bir tanecek/reçine sistemiyle bağlanmışlardır. Yumuşak metaller, alaşım ve yüksek alaşım çelikler ve titanyum alaşımlarda çalışmak için özellikle uygundur.



#### Özel nitelikler:

- Yüksek aşındırıcı performansı ve uzun takım ömrü sayesinde yüksek ekonomik verim.
- Çok iyi yüzey kalitesi sağlar, istenilen şekilde profilendirilebilir, konturlarda optimum ayarlama sağlar. Temizleme, çapak alma, iz giderme ve parlatma için idealdir.

D [mm]	T [mm]	H [mm]	Aşındırıcı büyüklüğü	Versiyon	Aşındırıcı	Opt. RPM	Azami RPM	Uygun tutucular	Ürün no.	Tanım	Fiyat/birim TRY		
25	25	6	kaba	H	A	19.000	30.500	BO PNER 25 S6	10	44691001	PNER-H 2525-6 A G	-	
			has-sas	MH	A	19.000	30.500	BO PNER 25 S6	10	44691202	PNER-MH 2525-6 A F	-	
				H	A	19.000	30.500	BO PNER 25 S6	10	44691002	PNER-H 2525-6 A F	-	
50	3	6	has-sas	H	A	9.500	15.300	BO 6/6 3-10	10	44691005	PNER-H 5003-6 A F	-	
			kaba	MH	A	9.500	15.300	BO 6/6 3-10	1	47700208	PNER-MH 5003-6 A G	-	
75	3	6	kaba	W	A	6.400	10.200	BO 6/6 3-10	10	47803085	PNER-W 7503-6 A G	-	
			has-sas	W	SiC	6.400	10.200	BO 6/6 3-10	10	47803086	PNER-W 7503-6 SiC F	-	
				MW	SiC	6.400	10.200	BO 6/6 3-10	10	47803087	PNER-MW 7503-6 SiC F	-	
				MH	A	6.400	10.200	BO 6/6 3-10	10	47803088	PNER-MH 7503-6 A F	-	
			kaba	MH	A	6.400	10.200	BO 6/6 3-10	1	47700209	PNER-MH 7503-6 A G	-	
				H	A	6.400	10.200	BO 6/6 3-10	10	47803089	PNER-H 7503-6 A G	-	
		has-sas	H	A	6.400	10.200	BO 6/6 3-10	10	44691010	PNER-H 7503-6 A F	-		
		6	6	kaba	W	A	6.400	10.200	BO 6/6 3-10	5	44691621	PNER-W 7506-6 A G	-
	has-sas			W	SiC	6.400	10.200	BO 6/6 3-10	5	44691627	PNER-W 7506-6 SiC F	-	
				MW	A	6.400	10.200	BO 6/6 3-10	5	44691422	PNER-MW 7506-6 A F	-	
					SiC	6.400	10.200	BO 6/6 3-10	5	44691427	PNER-MW 7506-6 SiC F	-	
					MH	A	6.400	10.200	BO 6/6 3-10	5	44691222	PNER-MH 7506-6 A F	-
			kaba	H	A	6.400	10.200	BO 6/6 3-10	5	44691021	PNER-H 7506-6 A G	-	
	13	6	kaba	W	A	6.400	10.200	BO 6/6 3-10	5	44691641	PNER-W 7513-6 A G	-	
has-sas			W	SiC	6.400	10.200	BO 6/6 3-10	5	44691647	PNER-W 7513-6 SiC F	-		
			MW	A	6.400	10.200	BO 6/6 3-10	5	44691442	PNER-MW 7513-6 A F	-		
				SiC	6.400	10.200	BO 6/6 3-10	5	44691447	PNER-MW 7513-6 SiC F	-		
				MH	A	6.400	10.200	BO 6/6 3-10	5	44691242	PNER-MH 7513-6 A F	-	
				kaba	H	A	6.400	10.200	BO 6/6 3-10	5	44691041	PNER-H 7513-6 A G	-
150	25	25,4	has-sas	W	SiC	3.200	5.100	BO 12/20	1	44691667	PNER-W 15025-25,4 SiC F	-	
				MW	A	3.200	5.100	BO 12/20	1	44691462	PNER-MW 15025-25,4 A F	-	
					SiC	3.200	5.100	BO 12/20	1	44691467	PNER-MW 15025-25,4 SiC F	-	
				MH	A	3.200	5.100	BO 12/20	1	44691262	PNER-MH 15025-25,4 A F	-	
			kaba	H	A	3.200	5.100	BO 12/20	1	44691061	PNER-H 15025-25,4 A G	-	



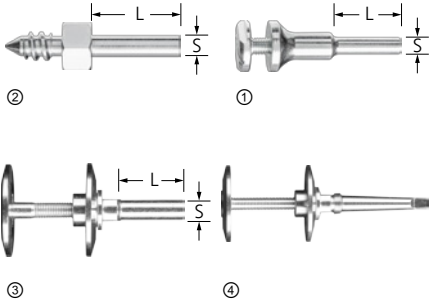

### Tutucu BO

POLINOX sıkıştırılmış elyaf diskler için uygun tutucu.

#### Özel nitelikler:

- Takım çok hızlı değiştirilebildiğinden yüksek ekonomik verim.

Görüntü	Uygun delik çapı [mm]	S [mm]	L [mm]	Sıkma aralığı [mm]		Ürün no.	Tanım	Fiyat/birim TRY
(2)	6	6	25	-	1	42700256	BO PNER 25 S6	-
(1)	6	6	25	3 – 10	1	42400006	BO 6/6 3-10	-
(3)	20	12	35	10 – 50	1	42400012	BO 12/20 10-50	-
(4)	20	-	-	10 – 50	1	42400062	BO MK 1/20 10-50	-

## POLINOX sıkıştırılmış elyaf diskler PNER



### PNER tip, hızı ayarlanabilir açılı taşlama motorları ve dolgu kaynağı taşıyıcılar için

Sıkı kompreslenmiş çok sayıda elyaf katmandan oluşmaktadır; bu katmanlar özel bir taneçik/reçine sistemiyle bağlanmışlardır. Dolgu kaynaklarında, ulaşılması zor yuvalarda veya girintilerde çalışmak için özellikle uygundur.

#### Özel nitelikler:

- Yüksek aşındırıcı performansı ve uzun takım ömrü sayesinde yüksek ekonomik verim.

- Çok iyi yüzey kalitesi sağlar. İstenilen şekilde profilendirilebilir, konturlarda optimum ayarlama sağlar.
- Temizleme, çapak alma, iz giderme ve parlatma için idealdir.

D [mm]	T [mm]	H [mm]	Aşındırıcı büyüklüğü	Versiyon	Aşındırıcı	Opt. RPM	Azami RPM		Ürün no.	Tanım	Fiyat/birim TRY		
<b>Açılı taşlama motorları ve dolgu kaynağı taşıyıcıları için uygun tip</b>													
125	6	22,23	hassas	MW (ortayumuşak)	A	4.500	6.100	5	44691453	PNER-MW 12506-22,2 A F	-		
					SiC	4.500	6.100	5	44691452	PNER-MW 12506-22,2 SiC F	-		
				MH (orta sert)	A	4.500	6.100	5	44691252	PNER-MH 12506-22,2 A F	-		
			kaba	orta-sert	A	4.500	6.100	1	<a href="#">47700211</a>	PNER-MH 12506-22,2 A G	-		
				H (sert)	A	4.500	6.100	5	44691053	PNER-H 12506-22,2 A G	-		
				H (sert)	A	4.500	6.100	5	44691052	PNER-H 12506-22,2 A F	-		
150	3	25,4	hassas	MW (ortayumuşak)	SiC	3.800	5.100	5	44691628	PNER-MW 15003-25,4 SiC F	-		
					SiC	3.800	5.100	5	44691629	PNER-MH 15003-25,4 SiC F	-		
				MH (orta sert)	A	3.800	5.100	1	<a href="#">47700210</a>	PNER-MH 15003-25,4 A G	-		
			kaba	H (sert)	A	3.800	5.100	5	44691630	PNER-H 15003-25,4 A F	-		
				hassas	W (yumuşak)	SiC	3.800	5.100	5	44691631	PNER-W 15006-25,4 SiC F	-	
					MW (ortayumuşak)	SiC	3.800	5.100	5	44691632	PNER-MW 15006-25,4 SiC F	-	
	6	25,4	hassas	MH (orta sert)	A	3.800	5.100	1	<a href="#">47700212</a>	PNER-MH 15006-25,4 A G	-		
					H (sert)	A	3.800	5.100	5	44691633	PNER-H 15006-25,4 A F	-	
				hassas	W (yumuşak)	SiC	3.800	5.100	5	47802723	PNER-W 15013-12,7 SiC F	-	
			13	12,7	hassas	MW (ortayumuşak)	SiC	3.800	5.100	5	47700200	PNER-MW 15013-12,7 SiC F	-
							SiC	3.800	5.100	5	47700201	PNER-MH 15013-12,7 SiC F	-
						MH (orta sert)	SiC	3.800	5.100	5	47700201	PNER-MH 15013-12,7 SiC F	-

# Elyaf takımlar

## POLINOX sıkıştırılmış diskler PNER



### Hızı ayarlanabilir açılı taşlama motorları için PNER diskleri

Sıkı kompreslenmiş çok sayıda elyaf katmandan oluşmaktadır; bu katmanlar bir altlığa yaşıtırılmış ve özel bir tanecek/reçine sistemiyle bağlanmışlardır. Yumuşak metaller, alaşimli ve yüksek alaşimli çelikler ve titanyum alaşımlarda çalışmak için özellikle uygundur.



#### Özel nitelikler:

- Yüksek aşındırıcı performansı ve uzun takım ömrü sayesinde yüksek ekonomik verim.
- Çok iyi yüzey kalitesi sağlar. İstenilen şekilde profilendirilebilir, konturlarda optimum ayarlama sağlar.
- Temizleme, çapak alma, iz giderme ve parlatma için idealdir.

D [mm]	T [mm]	H [mm]	Aşındırıcı büyüklüğü	Versiyon	Aşındırıcı	Opt. RPM	Azami RPM	Ürün no.	Tanım	Fiyat/birim TRY	
115	13	22,23	hassas	W (yumuşak)	SiC	6.000	10.000	5	44690732	DISC PNER-W 115-22,2 SiC F	-
				MW (orta-yumuşak)	SiC	6.000	10.000	5	44690722	DISC PNER-MW 115-22,2 SiC F	-
				MH (orta sert)	SiC	6.000	10.000	5	44690712	DISC PNER-MH 115-22,2 SiC F	-
125	13	22,23	hassas	W (yumuşak)	SiC	5.400	10.000	5	44690733	DISC PNER-W 125-22,2 SiC F	-
				MW (orta-yumuşak)	SiC	5.400	10.000	5	44690723	DISC PNER-MW 125-22,2 SiC F	-
				MH (orta sert)	SiC	5.400	10.000	5	44690713	DISC PNER-MH 125-22,2 SiC F	-

### Mevcut tipler

- W Yumuşak**  
 Konturlarda çok iyi aşındırıcı performansına sahip yumuşak versiyon. Yüzeylerde iz gidermede çok iyidir.
- MW Orta-yumuşak**  
 Hafif çapak alma ve parlatma çalışmaları ve kaba iz giderme uygulamaları için takım ömrü ve esnekliği artırılmış orta-yumuşak versiyon. Konturlarda çalışmaya son derece uygundur.

- MH Orta-sert**  
 Kaba çapak alma, iz giderme ve temizleme çalışmaları için takım ömrü ve kenar kuvveti artırılmış orta-sert versiyon.
- H Sert**  
 Orta ve ağır iş tipi çapak alma ve parlatma uygulamaları için çok yüksek talaş kaldırma performansı, iyi kenar kuvveti ve uzun takım ömrüne sahip sert versiyon.
- EH Ekstra-sert**  
 Zorlu çapak alma çalışmaları için mükemmel dayanıklılığa sahip ekstra sert versiyon.



### Kıyaslama tablosu

Tip	PFERD PNK			3M	Standart Aşındırıcılar	Norton	BIBIELLE
	Renk kodu	Aşındırıcı	Tanecik				
Yumuşak	<b>W</b>	A	kaba	CP-WL 5AM	MF CV 5AM	MF CF 5AM	BCW-MF 5AM
Orta-yumuşak	<b>MW</b>	SiC	ince	LDW 7SF	LDW 7SF	Seri 2000 7SF	BCW-DB 7SF
Orta-sert	<b>MH</b>	SiC	ince	EXL Çapak alma 8SF	Çapak alma 8SF	Seri 1000 8SF	BCW-DB 8SF
	<b>MH</b>	A	kaba	EXL Çapak alma 8AM	GP Plus 8AM	Seri 1000 8AM	BCW-DB 8AM
Sert	<b>H</b>	SiC	ince	Çapak alma 9SF	EXL Çapak alma 9SF	Seri 1000 9SF	BCW-DB 9SF
Ekstra sert	<b>EH</b>	SiC	ince	XP-WL 10SF	GP Plus 10SF	Seri 4000 9SF	BCW-DB 9SF-R



### PNK tip

Bir esnek şaft göbeğine sarılmış spiral elyaf aşındırıcılardan oluşur. Yumuşak metaller, alaşım ve yüksek alaşım çelikler ve titanyum alaşımlarda çalışmak için özellikle uygundur, örneğin cerrahi aletlerde üretim izlerinin giderilmesi ve türbin kanatları.



### Özel nitelikler:

- Yüksek aşındırıcı performansı ve uzun takım ömrü sayesinde yüksek ekonomik verim.
- Çok iyi yüzey kalitesi sağlar. İstenilen şekilde profilendirilebilir, konturlarda optimum ayarlama sağlar.
- Temizleme, çapak alma, iz giderme ve parlatma için idealdir.

D [mm]	T [mm]	H [mm]	Aşındırıcı büyüklüğü	Versiyon	Aşındırıcı	Opt. RPM	Azami RPM		Ürün no.	Tanım	Fiyat/birim TRY
150	13	25,4	hassas	MW (ortayumuşak)	SiC	2.500	5.100	1	47802637	PNK-MW 15013-25,4 SiC F	-
				MH (orta sert)	SiC	2.500	5.100	1	47802639	PNK-MH 15013-25,4 SiC F	-
			kaba	MH (orta sert)	A	2.500	5.100	1	47802638	PNK-MH 15013-25,4 A G	-
			hassas	H (sert)	SiC	2.500	5.100	1	47802640	PNK-H 15013-25,4 SiC F	-
				EH (ekstra-sert)	SiC	2.500	5.100	1	47803030	PNK-EH 15013-25,4 SiC F	-
	25	25,4	kaba	W (yumuşak)	A	2.500	5.100	1	47802730	PNK-W 15025-25,4 A G	-
			hassas	MW (ortayumuşak)	SiC	2.500	5.100	1	47802641	PNK-MW 15025-25,4 SiC F	-
				MH (orta sert)	SiC	2.500	5.100	1	47802643	PNK-MH 15025-25,4 SiC F	-
			kaba	MH (orta sert)	A	2.500	5.100	1	47802642	PNK-MH 15025-25,4 A G	-
			hassas	H (sert)	SiC	2.500	5.100	1	47802644	PNK-H 15025-25,4 SiC F	-
	EH (ekstra-sert)	SiC		2.500	5.100	1	47803031	PNK-EH 15025-25,4 SiC F	-		
	50	25,4	kaba	W (yumuşak)	A	2.500	5.100	1	47802731	PNK-W 15050-25,4 A G	-
	200	13	76,2	hassas	MW (ortayumuşak)	SiC	1.900	3.850	1	47802645	PNK-MW 20013-76,2 SiC F
MH (orta sert)					SiC	1.900	3.850	1	47802647	PNK-MH 20013-76,2 SiC F	-
kaba				MH (orta sert)	A	1.900	3.850	1	47802646	PNK-MH 20013-76,2 A G	-
hassas				H (sert)	SiC	1.900	3.850	1	47802648	PNK-H 20013-76,2 SiC F	-
				EH (ekstra-sert)	SiC	1.900	3.850	1	47802882	PNK-EH 20013-76,2 SiC F	-
25		76,2	kaba	W (yumuşak)	A	1.900	3.850	1	47803029	PNK-W 20025-76,2 A G	-
			hassas	MW (ortayumuşak)	SiC	1.900	3.850	1	47802649	PNK-MW 20025-76,2 SiC F	-
				MH (orta sert)	SiC	1.900	3.850	1	47802651	PNK-MH 20025-76,2 SiC F	-
			kaba	MH (orta sert)	A	1.900	3.850	1	47802650	PNK-MH 20025-76,2 A G	-
			hassas	H (sert)	SiC	1.900	3.850	1	47802652	PNK-H 20025-76,2 SiC F	-
EH (ekstra-sert)		SiC		1.900	3.850	1	47802881	PNK-EH 20025-76,2 SiC F	-		
50		76,2	kaba	W (yumuşak)	A	1.900	3.850	1	47802732	PNK-W 20050-76,2 A G	-
			hassas	MW (ortayumuşak)	SiC	1.900	3.850	1	47802653	PNK-MW 20050-76,2 SiC F	-
				MH (orta sert)	SiC	1.900	3.850	1	47802655	PNK-MH 20050-76,2 SiC F	-
			kaba	MH (orta sert)	A	1.900	3.850	1	47802654	PNK-MH 20050-76,2 A G	-
			hassas	H (sert)	SiC	1.900	3.850	1	47802656	PNK-H 20050-76,2 SiC F	-
EH (ekstra-sert)		SiC		1.900	3.850	1	47802880	PNK-EH 20050-76,2 SiC F	-		

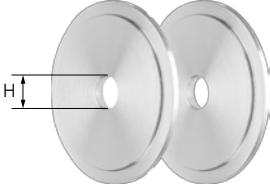

### RF PNK

İkili taşlama motorları (masa üstü taşlama motorları) gibi sabit tezgah makineleri üzerinde 200 mm çaplı POLINOX sarılmış diskler PNK bağlantısı için.

#### Özel nitelikler:

- Yüksek yerleşme hassasiyeti.
- Delik isteğe göre genişletilebilir.

Uygun takım çapı [mm]	H [mm]		Ürün no.	Tanım	Fiyat/birim TRY
76,2	16,1	1	47601200	RF PNK 200 Bo. 16,1	-
	25,4	1	47601201	RF PNK 200 Bo. 25,4	-
	31,8	1	47601202	RF PNK 200 Bo. 31,8	-

## POLINOX saplı elyaf moblar

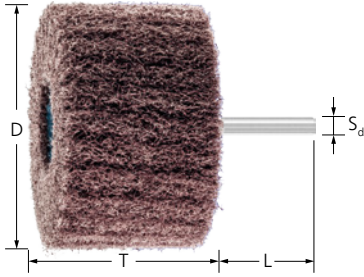

### PNL tip

Elyaf aşındırıcı malzeme dairesel olarak dizilidir. Katmanların sıkı sarımı, uzun takım ömrü sağlar. Özellikle yüzey çalışmaları için kullanılmaktadır. Alüminyum oksit A ve silisyum karbür (SiC) versiyonları vardır.



#### Özel nitelikler:

- Oldukça esnek olup kontüre ideal ayar sağlar.
- Soğuk taşlama ve iş parçası üzerinde düşük ısı yükü.
- Elyaf malzemenin boşluklu yapısı ve yüksek esnekliği takımı tıkanmalardan korur.

D [mm]	T [mm]	S <sub>d</sub> [mm]	L [mm]	Aşındırıcı	Aşındırıcı büyüklüğü	Opt. RPM	Azami RPM		Ürün no.	Tanım	Fiyat/birim TRY
<b>Alüminyum oksit A</b>											
30	25	6	40	A	100	10.000	20.000	10	44653100	PNL 3025/6 A 100	-
					180	10.000	20.000	10	44653180	PNL 3025/6 A 180	-
					280	10.000	20.000	10	44653280	PNL 3025/6 A 280	-
40	20	6	40	A	80	7.500	15.000	10	44698505	PNL 4020/6 A 80	-
					100	7.500	15.000	10	44654100	PNL 4020/6 A 100	-
					180	7.500	15.000	10	44654180	PNL 4020/6 A 180	-
					280	7.500	15.000	10	44654280	PNL 4020/6 A 280	-
					360	7.500	15.000	10	44698506	PNL 4020/6 A 360	-
50	30	6	40	A	80	6.000	12.000	10	44698507	PNL 5030/6 A 80	-
					100	6.000	12.000	10	44655100	PNL 5030/6 A 100	-
					180	6.000	12.000	10	44655180	PNL 5030/6 A 180	-
					280	6.000	12.000	10	44655280	PNL 5030/6 A 280	-
					360	6.000	12.000	10	44698508	PNL 5030/6 A 360	-
60	25	6	40	A	100	5.000	10.000	10	44656010	PNL 6025/6 A 100	-
					180	5.000	10.000	10	44656018	PNL 6025/6 A 180	-
					280	5.000	10.000	10	44656028	PNL 6025/6 A 280	-
	50	6	40	A	80	5.000	10.000	10	47802761	PNL 6050/6 A 80	-
					100	5.000	10.000	10	44666100	PNL 6050/6 A 100	-
					180	5.000	10.000	10	44666180	PNL 6050/6 A 180	-
					280	5.000	10.000	10	44666280	PNL 6050/6 A 280	-
					360	5.000	10.000	10	44698509	PNL 6050/6 A 360	-

Sonraki sayfada devam etmektedir

D [mm]	T [mm]	S <sub>d</sub> [mm]	L [mm]	Aşındırıcı	Aşındırıcı büyüklüğü	Opt. RPM	Azami RPM		Ürün no.	Tanım	Fiyat/birim TRY
80	25	6	40	A	100	4.000	7.500	10	44658010	PNL 8025/6 A 100	-
					180	4.000	7.500	10	44658018	PNL 8025/6 A 180	-
					280	4.000	7.500	10	44658028	PNL 8025/6 A 280	-
	50	6	40	A	80	4.000	7.500	10	44698510	PNL 8050/6 A 80	-
					100	4.000	7.500	10	44658100	PNL 8050/6 A 100	-
					180	4.000	7.500	10	44658180	PNL 8050/6 A 180	-
					280	4.000	7.500	10	44658280	PNL 8050/6 A 280	-
					360	4.000	7.500	10	44698511	PNL 8050/6 A 360	-
<b>Silisyum karbür (SiC)</b>											
40	20	6	40	SiC	100	7.500	15.000	10	44640410	PNL 4020/6 SiC 100	-
					180	7.500	15.000	10	44640418	PNL 4020/6 SiC 180	-
					280	7.500	15.000	10	44640428	PNL 4020/6 SiC 280	-
50	30	6	40	SiC	100	6.000	12.000	10	44640510	PNL 5030/6 SiC 100	-
					180	6.000	12.000	10	44640518	PNL 5030/6 SiC 180	-
					280	6.000	12.000	10	44640528	PNL 5030/6 SiC 280	-
60	50	6	40	SiC	100	5.000	10.000	10	44640610	PNL 6050/6 SiC 100	-
					180	5.000	10.000	10	44640618	PNL 6050/6 SiC 180	-
					280	5.000	10.000	10	44640628	PNL 6050/6 SiC 280	-
80	50	6	40	SiC	100	4.000	7.500	10	44640810	PNL 8050/6 SiC 100	-
					180	4.000	7.500	10	44640818	PNL 8050/6 SiC 180	-
					280	4.000	7.500	10	44640828	PNL 8050/6 SiC 280	-

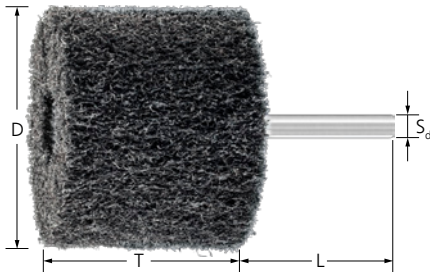

### PNL-HP versiyonu

Elyaf aşındırıcı malzeme dairesel olarak dizilidir. Katmanların sıkı sarımlı, son derece uzun takım ömrü sağlar. Özellikle yüzey çalışmaları için kullanılmaktadır.

#### Özel nitelikler:

- Soğuk taşlama ve iş parçası üzerinde düşük ısı yükü.
- Özellikle agresif taşlama.
- Elyaf malzemenin boşluklu yapısı ve yüksek esnekliği takım tıkanmasını önler.

D [mm]	T [mm]	S <sub>d</sub> [mm]	L [mm]	Aşındırıcı	Aşındırıcı büyüklüğü	Opt. RPM	Azami RPM		Ürün no.	Tanım	Fiyat/birim TRY
<b>Alüminyum oksit A</b>											
40	20	6	40	A	100	7.500	15.000	1	44657100	PNL-HP4020/6A100	-
					180	7.500	15.000	1	44657180	PNL-HP4020/6A180	-
50	30	6	40	A	100	6.000	12.000	1	44659100	PNL-HP5030/6A100	-
					180	6.000	12.000	1	44659180	PNL-HP5030/6A180	-
60	50	6	40	A	100	5.000	10.000	1	44661100	PNL-HP6050/6A100	-
					180	5.000	10.000	1	44661180	PNL-HP6050/6A180	-
80	50	6	40	A	100	4.000	7.500	1	44662100	PNL-HP8050/6A100	-
					180	4.000	7.500	1	44662180	PNL-HP8050/6A180	-
<b>Silisyum karbür (SiC)</b>											
40	20	6	40	SiC	100	7.500	15.000	1	44657110	PNL-HP4020/6SiC100	-
					180	7.500	15.000	1	44657118	PNL-HP4020/6SiC180	-
50	30	6	40	SiC	100	6.000	12.000	1	44659110	PNL-HP5030/6SiC100	-
					180	6.000	12.000	1	44659118	PNL-HP5030/6SiC180	-
60	50	6	40	SiC	100	5.000	10.000	1	44661110	PNL-HP6050/6SiC100	-
					180	5.000	10.000	1	44661118	PNL-HP6050/6SiC180	-
80	50	6	40	SiC	100	4.000	7.500	1	44662110	PNL-HP8050/6SiC100	-
					180	4.000	7.500	1	44662118	PNL-HP8050/6SiC180	-



### PNZ tip

Elyaf aşındırıcı malzeme, aralarında zımpara katmanları ile dairesel olarak dizilidir. Bu flap yapısı daha yüksek talaş kaldırma performansı ile daha kaba yüzey finisajı elde edilmesine yardımcı olur. Alüminyum oksit A ve silisyum karbür (SiC) versiyonları vardır.



#### Özel nitelikler:

- Oldukça esnek olup kontüre ideal ayar sağlar.
- Soğuk taşlama ve iş parçası üzerinde düşük ısı yük.
- Elyaf malzemenin boşluklu yapısı ve yüksek esnekliği takım tıkanmasını önler.

D [mm]	T [mm]	S <sub>d</sub> [mm]	L [mm]	Aşındırıcı	Aşındırıcı büyüklüğü	Opt. RPM	Azami RPM		Ürün no.	Tanım	Fiyat/ birim TRY
<b>Alüminyum oksit A</b>											
30	25	6	40	A	100	10.000	20.000	10	44653080	PNZ 3025/6 A 100	-
					180	10.000	20.000	10	44653088	PNZ 3025/6 A 180	-
40	20	6	40	A	80	7.500	15.000	10	44698512	PNZ 4020/6 A 80	-
					100	7.500	15.000	10	44654080	PNZ 4020/6 A 100	-
					180	7.500	15.000	10	44654088	PNZ 4020/6 A 180	-
50	30	6	40	A	80	6.000	12.000	10	44698513	PNZ 5030/6 A 80	-
					100	6.000	12.000	10	44655080	PNZ 5030/6 A 100	-
					180	6.000	12.000	10	44655088	PNZ 5030/6 A 180	-
60	25	6	40	A	100	5.000	10.000	10	44656030	PNZ 6025/6 A 100	-
					180	5.000	10.000	10	44656038	PNZ 6025/6 A 180	-
	50	6	40	A	80	5.000	10.000	10	44698514	PNZ 6050/6 A 80	-
					100	5.000	10.000	10	44656080	PNZ 6050/6 A 100	-
80	25	6	40	A	100	4.000	7.500	10	44658030	PNZ 8025/6 A 100	-
					180	4.000	7.500	10	44658038	PNZ 8025/6 A 180	-
	50	6	40	A	80	4.000	7.500	10	44698515	PNZ 8050/6 A 80	-
					100	4.000	7.500	10	44658080	PNZ 8050/6 A 100	-
100	50	6	40	A	100	3.000	6.000	5	44690080	PNZ 10050/6 A 100	-
					180	3.000	6.000	5	44690088	PNZ 10050/6 A 180	-
<b>Silisyum karbür (SiC)</b>											
80	50	6	40	SiC	100	4.000	7.500	10	44640806	PNZ 8050/6 SiC 100	-
					180	4.000	7.500	10	44640808	PNZ 8050/6 SiC 180	-

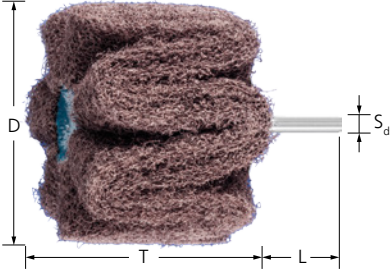

### PNG tip

Elyaf aşındırıcı malzemenin şeritleri, bir çekirdek etrafında çeşitli ve oldukça dalgalı katmanlar halinde dizilmiştir. Elyaf aşındırıcı malzemenin dalgalı yapısı, görünür takım izleri olmaksızın yüzeylerin matlaştırılmasına ve temizlenmesine imkan sağlar. Alüminyum oksit A ve silisyum karbür (SiC) versiyonları vardır.

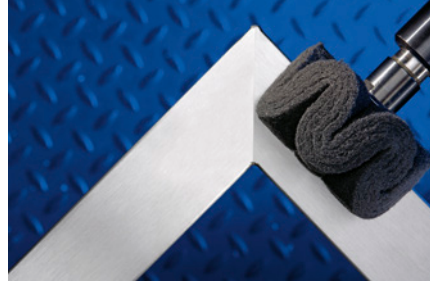

#### Özel nitelikler:

- Oldukça esnek olup kontüre ideal ayar sağlar.
- Soğuk taşlama ve iş parçası üzerinde düşük ısı yükü.
- Elyaf malzemenin boşluklu yapısı ve yüksek esnekliği takım tıkanmasını önler.

D [mm]	T [mm]	S <sub>d</sub> [mm]	L [mm]	Aşındırıcı	Aşındırıcı büyüklüğü	Opt. RPM	Azami RPM		Ürün no.	Tanım	Fiyat/ birim TRY
<b>Alüminyum oksit A</b>											
80	50	6	40	A	100	4.000	7.500	10	44646010	PNG 8050/6 A 100	-
					180	4.000	7.500	10	44646018	PNG 8050/6 A 180	-
					280	4.000	7.500	10	44646028	PNG 8050/6 A 280	-
100	50	6	40	A	100	3.000	6.000	5	44669100	PNG 10050/6 A 100	-
					180	3.000	6.000	5	44669180	PNG 10050/6 A 180	-
					280	3.000	6.000	5	44669280	PNG 10050/6 A 280	-
<b>Silisyum karbür (SiC)</b>											
80	50	6	40	SiC	100	4.000	7.500	10	44640851	PNG 8050/6 SiC 100	-
					180	4.000	7.500	10	44640858	PNG 8050/6 SiC 180	-
					280	4.000	7.500	10	44640862	PNG 8050/6 SiC 280	-
100	50	6	40	SiC	100	3.000	6.000	5	44640910	PNG 10050/6 SiC 100	-
					180	3.000	6.000	5	44640918	PNG 10050/6 SiC 180	-
					280	3.000	6.000	5	44640922	PNG 10050/6 SiC 280	-

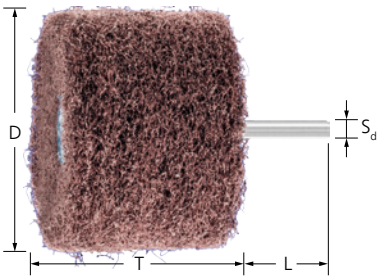

### PNR tip

Elyaf aşındırıcı malzeme, çoklu (eksenel) disk katmanları halinde düzenlenmiştir. Elyaf diskler birbirine bağlı olmadığından, aşındırıcı yüzey farklı iş parçası konturlarına kolayca uyum sağlamaktadır (örneğin profillerde veya borularda çalışırken). Alüminyum oksit A seçeneği mevcuttur.



#### Özel nitelikler:

- Oldukça esnek olup kontüre ideal ayar sağlar.
- Soğuk taşlama ve iş parçası üzerinde düşük ısı yükü.
- Elyaf malzemenin boşluklu yapısı ve yüksek esnekliği takım tıkanmasını önler.

D [mm]	T [mm]	S <sub>d</sub> [mm]	L [mm]	Aşındırıcı	Aşındırıcı büyüklüğü	Opt. RPM	Azami RPM		Ürün no.	Tanım	Fiyat/ birim TRY
<b>Sap çapı 2,35 mm</b>											
25	15	2,35	40	A	100	7.600	12.300	10	44650131	PNR 2515/2,35 A 100	-
					180	7.600	12.300	10	44650132	PNR 2515/2,35 A 180	-
					280	7.600	12.300	10	44650133	PNR 2515/2,35 A 280	-

Sonraki sayfada devam etmektedir



D [mm]	T [mm]	S <sub>d</sub> [mm]	L [mm]	Aşındırıcı	Aşındırıcı büyüklüğü	Opt. RPM	Azami RPM		Ürün no.	Tanım	Fiyat/birim TRY
<b>Sap çapı 3 mm</b>											
25	15	3	40	A	100	7.600	12.300	10	44650231	PNR 2515/3 A 100	-
					180	7.600	12.300	10	44650232	PNR 2515/3 A 180	-
					280	7.600	12.300	10	44650233	PNR 2515/3 A 280	-
30	20	3	40	A	100	6.500	10.200	10	44650331	PNR 3020/3 A 100	-
					180	6.500	10.200	10	44650332	PNR 3020/3 A 180	-
					280	6.500	10.200	10	44650333	PNR 3020/3 A 280	-
<b>Sap çapı 6 mm</b>											
60	50	6	40	A	100	5.000	10.000	10	44656100	PNR 6050/6 A 100	-
					180	5.000	10.000	10	44656180	PNR 6050/6 A 180	-
					280	5.000	10.000	10	44656280	PNR 6050/6 A 280	-
80	50	6	40	A	100	4.000	7.500	10	44668100	PNR 8050/6 A 100	-
					180	4.000	7.500	10	44668180	PNR 8050/6 A 180	-
					280	4.000	7.500	10	44668280	PNR 8050/6 A 280	-

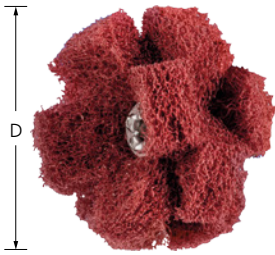

### PNST tip

İç yüzey ve konturlarda hassas taşlama, çapak alma ve temizlik için uygundur. Delikler ve girintiler gibi ulaşılması zor yerler için özellikle uygundur. Alüminyum oksit A seçeneği mevcuttur.



## POLINOX vida zımparaları

### Özel nitelikler:

- Oldukça esnek, konturlarda optimum ayarlanma imkanı sağlar. İş parçası üzerinde düşük ısı yük ve soğuk taşlama imkanı sağlar.
- Elyaf malzemenin boşluklu yapısı ve yüksek esnekliği takım tıkanmasını önler.
- Lütfen uyumlu tutucuları ayrı sipariş ediniz.

D [mm]	Aşındırıcı	Aşındırıcı büyüklüğü	Katman sayısı	Opt. RPM	Azami RPM		Ürün no.	Tanım	Fiyat/birim TRY
19	A	100	2	15.000	25.100	20	44698192	PNST 19-2 A 100	-
		280	2	15.000	25.100	20	44698193	PNST 19-2 A 280	-
25	A	80	2	10.000	19.100	20	44698254	PNST 25-2 A 80	-
		100	2	10.000	19.100	20	44698252	PNST 25-2 A 100	-
		280	2	10.000	19.100	20	44698253	PNST 25-2 A 280	-
38	A	80	3	7.500	12.600	20	44698384	PNST 38-3 A 80	-
		100	3	7.500	12.600	20	44698382	PNST 38-3 A 100	-
		280	3	7.500	12.600	20	44698383	PNST 38-3 A 280	-
50	A	80	2	5.500	9.500	20	44698504	PNST 50-2 A 80	-
		100	2	5.500	9.500	20	44698502	PNST 50-2 A 100	-
		280	2	5.500	9.500	20	44698503	PNST 50-2 A 280	-

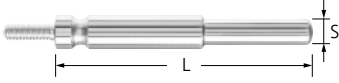

### Tutucu BO PNST

POLINOX vida zımparaları tutucusu, delik ve kesiklere kolayca ulaşılabilmesini sağlar.

#### Özel nitelikler:

- Takım çok hızlı değiştirilebildiğinden yüksek ekonomik verim.

S [mm]	L [mm]	Vida	Sıkma uzunluğu [mm]		Ürün no.	Tanım	Fiyat/birim TRY
6	75	8-32 UNC	30	1	42700675	BO PNST 6-75	-
	125	8-32 UNC	30	1	42700685	BO PNST 6-125	-

## POLINOX dairesel elyaf moblar

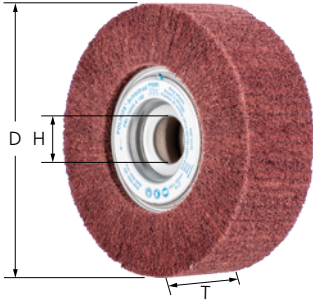

### PNL tip

Alüminyum oksit A içeren elyaf aşındırıcı malzeme dairesel olarak dizilidir. Katmanların sıkı sarımı, uzun takım ömrü sağlar. Genellikle geniş yüzeylerde çalışma için kullanılmaktadır.



#### Özel nitelikler:

- Oldukça esnek, konturlarda optimum ayarlanma imkanı sağlar. İş parçası üzerinde düşük ısı yük ve soğuk taşlama imkanı sağlar.
- Elyaf malzemenin boşluklu yapısı ve yüksek esnekliği takım tıkanmasını önler.
- Lütfen uyumlu tutucuları ayrı sipariş ediniz.

D [mm]	T [mm]	H [mm]	Aşındırıcı	Aşındırıcı büyüklüğü	Opt. RPM	Azami RPM	Uygun tutucular		Ürün no.	Tanım	Fiyat/birim TRY
150	50	25,4	A	100	2.000	4.000	FR/VR 12/25.4	1	44644111	PNL 15050/25,4 A 100	-
				180	2.000	4.000	FR/VR 12/25.4	1	44644119	PNL 15050/25,4 A 180	-
				280	2.000	4.000	FR/VR 12/25.4	1	44644129	PNL 15050/25,4 A 280	-
200	50	44	A	100	1.500	3.000	FR/VR 12/44.0	1	44644211	PNL 20050/44 A 100	-
				180	1.500	3.000	FR/VR 12/44.0	1	44644219	PNL 20050/44 A 180	-
				280	1.500	3.000	FR/VR 12/44.0	1	44644229	PNL 20050/44 A 280	-

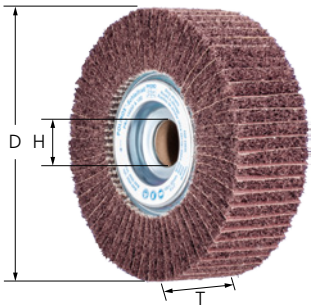

### PNZ tip

Elyaf aşındırıcı malzeme, aralarında zımpara katmanları ile dairesel olarak dizilidir. Bu yapı daha yüksek talaş kaldırımına olanak tanır ve daha kaba yüzey ortaya çıkarır. Genellikle geniş yüzeylerde çalışma için kullanılmaktadır.

#### Özel nitelikler:

- Oldukça esnek, konturlarda optimum ayarlanma imkanı sağlar. İş parçası üzerinde düşük ısı yük ve soğuk taşlama imkanı sağlar.
- Elyaf malzemenin boşluklu yapısı ve yüksek esnekliği takım tıkanmasını önler.
- Lütfen uyumlu tutucuları ayrı sipariş ediniz.

D [mm]	T [mm]	H [mm]	Aşındırıcı	Aşındırıcı büyüklüğü	Opt. RPM	Azami RPM	Uygun tutucular		Ürün no.	Tanım	Fiyat/birim TRY
150	50	25,4	A	100	2.000	4.000	FR/VR 12/25.4	1	44645111	PNZ 15050/25,4 A 100	-
				180	2.000	4.000	FR/VR 12/25.4	1	44645119	PNZ 15050/25,4 A 180	-
200	50	44	A	100	1.500	3.000	FR/VR 12/44.0	1	44645211	PNZ 20050/44 A 100	-
				180	1.500	3.000	FR/VR 12/44.0	1	44645219	PNZ 20050/44 A 180	-

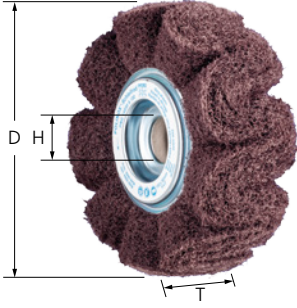

### PNG tip

Alüminyum oksit A içeren elyaf aşındırıcı malzemenin şeritleri, bir çekirdek etrafında çeşitli ve oldukça dalgalı katmanlar halinde dizilmiştir. Elyaf aşındırıcı malzemenin dalgalı yapısı, görünür takım izleri olmaksızın yüzeylerin matlaştırılmasına ve temizlenmesine imkan sağlar.

#### Özel nitelikler:

- Oldukça esnek, konturlarda optimum ayarlanma imkanı sağlar. İş parçası üzerinde düşük ısı yük ve soğuk taşlama imkanı sağlar.

- Elyaf malzemenin boşluklu yapısı ve yüksek esnekliği takım tıkanmasını önler.
- Lütfen uyumlu tutucuları ayrı sipariş ediniz.

D [mm]	T [mm]	H [mm]	Aşındırıcı	Aşındırıcı büyüklüğü	Opt. RPM	Azami RPM	Uygun tutucular		Ürün no.	Tanım	Fiyat/birim TRY
150	50	25,4	A	100	2.000	4.000	FR/VR 12/25.4	1	44646111	PNG 15050/25,4 A 100	-
				180	2.000	4.000	FR/VR 12/25.4	1	44646119	PNG 15050/25,4 A 180	-
				280	2.000	4.000	FR/VR 12/25.4	1	44646129	PNG 15050/25,4 A 280	-
200	50	44	A	100	1.500	3.000	FR/VR 12/44.0	1	44646211	PNG 20050/44 A 100	-
				180	1.500	3.000	FR/VR 12/44.0	1	44646219	PNG 20050/44 A 180	-
				280	1.500	3.000	FR/VR 12/44.0	1	44646229	PNG 20050/44 A 280	-

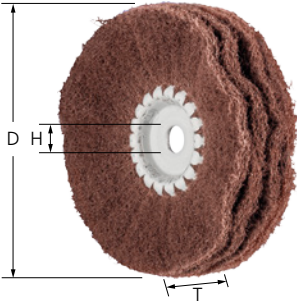

### PNR tip

Alüminyum oksit A içeren elyaf aşındırıcı malzemenin şeritleri, metal bir çekirdek etrafında hafif dalgalı katmanlar halinde dizilmiştir. Açık düzeni ve yüksek esnekliği sayesinde konturlara olağanüstü adaptasyon sağlar. Yüzeylerde, profillerde ve borularda görünür izler olmaksızın matlaştırmayı mümkün kılar.

#### Özel nitelikler:

- Oldukça esnek, konturlarda optimum ayarlanma imkanı sağlar. İş parçası üzerinde düşük ısı yük ve soğuk taşlama imkanı sağlar.

- Elyaf malzemenin boşluklu yapısı ve yüksek esnekliği takım tıkanmasını önler.
- Lütfen uyumlu tutucuları ayrı sipariş ediniz.

D [mm]	T [mm]	H [mm]	Aşındırıcı	Aşındırıcı büyüklüğü	Opt. RPM	Azami RPM	Uygun tutucular		Ürün no.	Tanım	Fiyat/birim TRY
100	35	10	A	180	2.500	5.500	BO 8/10	1	44647118	PNR 10035/10 A 180	-
				280	2.500	5.500	BO 8/10	1	44647128	PNR 10035/10 A 280	-
150	40	20	A	180	2.000	4.000	BO 12/20, BO MK 1/20	1	44647518	PNR 15040/20 A 180	-
				280	2.000	4.000	BO 12/20, BO MK 1/20	1	44647528	PNR 15040/20 A 280	-

# Elyaf takımlar

## POLINOX elyaf takımlar için tutucular

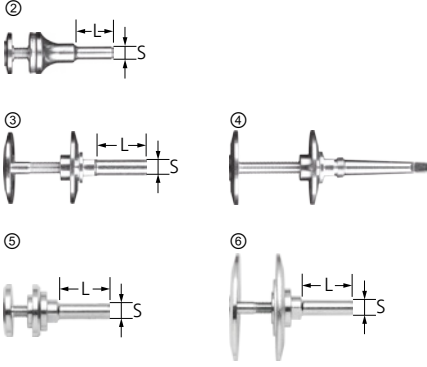

### Tutucu

POLINOX delikli elyaf takımlar için uygun tutucu.

#### Özel nitelikler:

- Takım çok hızlı değiştirilebildiğinden yüksek ekonomik verim.

Görüntü	Uygun delik çapı [mm]	S [mm]	L [mm]	Sıkma aralığı [mm]		Ürün no.	Tanım	Fiyat/birim TRY
(2)	10	8	30	6 – 20	1	42400008	BO 8/10 6-20	-
(3)	20	12	35	10 – 50	1	42400012	BO 12/20 10-50	-
(4)	20	-	-	10 – 50	1	42400062	BO MK 1/20 10-50	-
(5)	25,4	12	40	25 – 50	1	44601225	FR/VR 12/25,4 100-165	-
(6)	44	12	40	25 – 50	1	44601244	FR/VR 12/44,0 200-250	-

## POLINOX RF aşındırıcılar için çap düşürme flanşları

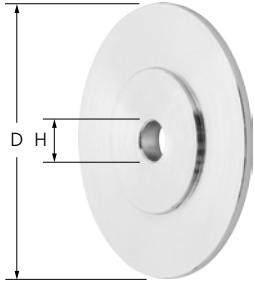

### RF FR

Delikli mob zımparaları ve POLINOX taşlama taşlarını makine miline monte etmek için. Sıkıştırma flanşları, takım içerisinde gömülü duracak şekilde tasarlanmıştır.

#### Özel nitelikler:

- Delinerek mevcut makine millerine adapte edilebilir.
- Özel sıkıştırma sistemi sayesinde kenarlara çok yakın ve köşelere sahip olarak yüz aşağı kullanılabilir.

Uygun takım çapı [mm]	D [mm]	H [mm]	Azami H [mm]		Ürün no.	Tanım	Fiyat/birim TRY
150, 165	40	12	22,2	1	44771225	RF FR 150-165 Bo. 12-22,2	-
200, 250	83	12	40	1	44771244	RF FR 200-250 Bo. 12-40	-



### PNL tip

Alüminyum oksit A içeren elyaf aşındırıcı malzeme dairesel olarak dizilidir. Katmanların sıkı sarımı, uzun takım ömrü sağlar. Orta büyüklükte yüzeylerde çalışmak içindir.

#### Özel nitelikler:

- Oldukça esnek, konturlarda optimum ayarlanma imkanı sağlar. İş parçası üzerinde düşük ısı yük ve soğuk taşlama imkanı sağlar.
- Elyaf malzemenin boşluklu yapısı ve yüksek esnekliği takım tıkanmasını önler.
- Ekstra sıkma aparatı gerektirmeden hızı ayarlanabilir açılı taşlama motorlarına ve dolgu kaynağı taşıyıcılara doğrudan bağlanabilir.

D [mm]	T [mm]	Vida	Aşındırıcı	Aşındırıcı büyüklüğü	Opt. RPM	Azami RPM		Ürün no.	Tanım	Fiyat/birim TRY
100	50	5/8-11	A	100	3.000	6.000	5	44642021	PNL 10050 5/8-11 A 100	-
				180	3.000	6.000	5	44642022	PNL 10050 5/8-11 A 180	-
				280	3.000	6.000	5	44642023	PNL 10050 5/8-11 A 280	-
	M14	A	100	3.000	6.000	5	44642001	PNL 10050 M14 A 100	-	
			180	3.000	6.000	5	44642002	PNL 10050 M14 A 180	-	
			280	3.000	6.000	5	44642003	PNL 10050 M14 A 280	-	

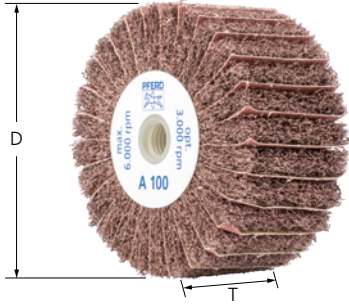

### PNZ tip

Alüminyum oksit A içeren elyaf aşındırıcı malzeme, aşındırıcı katmanlarla dairesel olarak dizilidir. Bu da yüksek talaş kaldırma performansı ile daha kaba yüzey finisajı elde edilmesine yardımcı olur. Orta büyüklükte yüzeylerde çalışmak içindir.

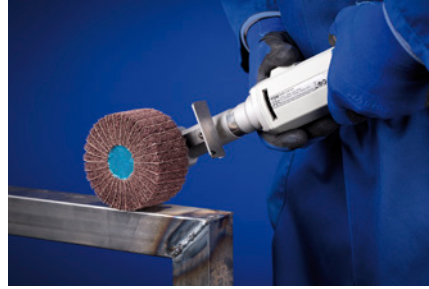

#### Özel nitelikler:

- Oldukça esnek, konturlarda optimum ayarlanma imkanı sağlar. İş parçası üzerinde düşük ısı yük ve soğuk taşlama imkanı sağlar.
- Elyaf malzemenin boşluklu yapısı ve yüksek esnekliği takım tıkanmasını önler.
- Ekstra sıkma aparatı gerektirmeden hızı ayarlanabilir açılı taşlama motorlarına ve dolgu kaynağı taşıyıcılara doğrudan bağlanabilir.

D [mm]	T [mm]	Vida	Aşındırıcı	Aşındırıcı büyüklüğü	Opt. RPM	Azami RPM		Ürün no.	Tanım	Fiyat/birim TRY
100	50	5/8-11	A	100	3.000	6.000	5	44642121	PNZ 10050 5/8-11 A 100	-
				180	3.000	6.000	5	44642122	PNZ 10050 5/8-11 A 180	-
	M14	A	100	3.000	6.000	5	44642101	PNZ 10050 M14 A 100	-	
			180	3.000	6.000	5	44642102	PNZ 10050 M14 A 180	-	

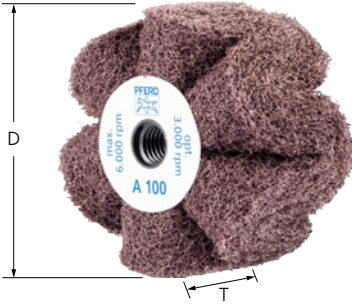

### PNG tip

Alüminyum oksit A içeren elyaf aşındırıcı malzemenin şeritleri, bir çekirdek etrafında çeşitli ve oldukça dalgalı katmanlar halinde dizilmiştir. Elyaf aşındırıcı malzemenin dalgalı yapısı, görünür takım izleri olmaksızın yüzeylerin matlaştırılmasına ve temizlenmesine imkan sağlar. Orta büyüklükte yüzeylerde çalışmak içindir.



### Özel nitelikler:

- Oldukça esnek, konturlarda optimum ayarlanma imkanı sağlar. İş parçası üzerinde düşük ısı yük ve soğuk taşlama imkanı sağlar.
- Elyaf malzemenin boşluklu yapısı ve yüksek esnekliği takım tıkanmasını önler.
- Ekstra sıkma aparatı gerektirmeden hızı ayarlanabilir açılı taşlama motorlarına ve dolgu kaynağı taşıyıcılara doğrudan bağlanabilir.

D [mm]	T [mm]	Vida	Aşındırıcı	Aşındırıcı büyüklüğü	Opt. RPM	Azami RPM		Ürün no.	Tanım	Fiyat/ birim TRY
100	50	5/8-11	A	100	3.000	6.000	5	44642221	PNG 10050 5/8-11 A 100	-
				180	3.000	6.000	5	44642222	PNG 10050 5/8-11 A 180	-
				280	3.000	6.000	5	44642223	PNG 10050 5/8-11 A 280	-
	M14	A	100	3.000	6.000	5	44642201	PNG 10050 M14 A 100	-	
			180	3.000	6.000	5	44642202	PNG 10050 M14 A 180	-	
			280	3.000	6.000	5	44642203	PNG 10050 M14 A 280	-	
125	50	5/8-11	A	100	2.300	3.800	2	44642521	PNG 12550 5/8-11 A 100	-
				180	2.300	3.800	2	44642522	PNG 12550 5/8-11 A 180	-
				280	2.300	3.800	2	44642523	PNG 12550 5/8-11 A 280	-
	M14	A	100	2.300	3.800	2	44642501	PNG 12550 M14 A 100	-	
			180	2.300	3.800	2	44642502	PNG 12550 M14 A 180	-	
			280	2.300	3.800	2	44642503	PNG 12550 M14 A 280	-	

## POLINOX elyaf diskler



### PNL tip

Aşındırıcı olarak alüminyum oksit A içeren elyaf aşındırıcı kanatlar bir cam elyaf altlıkla desteklendiğinden, diskler alın uygulamalarında kullanılabilir. Katmanların sıkı sarımı, uzun takım ömrü sağlar.

### Özel nitelikler:

- Oldukça esnek, konturlarda optimum ayarlanma imkanı sağlar. İş parçası üzerinde düşük ısı yük ve soğuk taşlama imkanı sağlar.
- Elyaf malzemenin boşluklu yapısı ve yüksek esnekliği takım tıkanmasını önler.
- Hızı ayarlanabilir açılı taşlama motorları ile geniş yüzeylerde çalışmak içindir.

D [mm]	T [mm]	H [mm]	Aşındırıcı	Aşındırıcı büyüklüğü	Opt. RPM	Azami RPM		Ürün no.	Tanım	Fiyat/ birim TRY
115	20	22,23	A	100	2.500	5.300	5	44692258	PNL 115-22,23 A 100	-
				180	2.500	5.300	5	44692259	PNL 115-22,23 A 180	-
				280	2.500	5.300	5	44692260	PNL 115-22,23 A 280	-
125	20	22,23	A	100	2.300	3.800	5	44692261	PNL 125-22,23 A 100	-
				180	2.300	3.800	5	44692262	PNL 125-22,23 A 180	-
				280	2.300	3.800	5	44692263	PNL 125-22,23 A 280	-



### PNZ tip

Aşındırıcı olarak alüminyum oksit A içeren elyaf ve aşındırıcı kanatlar bir cam elyaf altlıkla desteklendiğinden, diskler geniş yüzeylerde alın uygulamalarında kullanılabilir. Katmanların sıkı sarımı, uzun takım ömrü sağlar.

#### Özel nitelikler:

- Oldukça esnek, konturlarda optimum ayarlanma imkanı sağlar. İş parçası üzerinde düşük ısı yük ve soğuk taşlama imkanı sağlar.

- Elyaf malzemenin boşluklu yapısı ve yüksek esnekliği takım tıkanmasını önler.
- Hızı ayarlanabilir açılı taşlama motorları ile geniş yüzeylerde çalışmak içindir.

D [mm]	T [mm]	H [mm]	Aşındırıcı	Aşındırıcı büyüklüğü	Opt. RPM	Azami RPM		Ürün no.	Tanım	Fiyat/birim TRY
115	20	22,23	A	100	2.500	5.300	5	44692264	PNZ 115-22,23 A 100	-
				180	2.500	5.300	5	44692265	PNZ 115-22,23 A 180	-
125	20	22,23	A	100	2.300	3.800	5	44692266	PNZ 125-22,23 A 100	-
				180	2.300	3.800	5	44692267	PNZ 125-22,23 A 180	-

## POLINOX kamalı karışık elyaf moblar

4

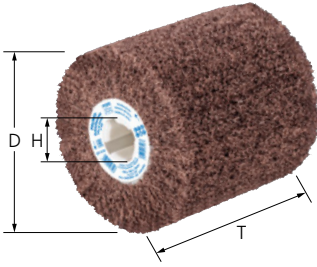

### PNL-W tip

Geniş yüzeylerde çalışmak için. Alüminyum oksit A içeren elyaf aşındırıcı malzeme dairesel olarak dizilidir. Katmanların sıkı sarımı, uzun takım ömrü sağlar.



#### Özel nitelikler:

- Sıkı paketlenmiş flaplar sayesinde uzun takım ömrü. İş parçası üzerinde düşük ısı yük ve soğuk taşlama imkanı sağlar.
- Elyaf malzemenin boşluklu yapısı ve yüksek esnekliği takım tıkanmasını önler.
- Tüm geleneksel kama sistemleri için uygundur. Dört kamalı 19 mm delik çapı, tüm geleneksel kamalı taşlamalar için uygundur.

D [mm]	T [mm]	H [mm]	Aşındırıcı	Aşındırıcı büyüklüğü	Opt. RPM	Azami RPM		Ürün no.	Tanım	Fiyat/birim TRY
100	100	19	A	80	2.500	4.800	1	47801097	PNL-W 100100 A 80	-
				100	2.500	4.800	1	44641010	PNL-W 100100 A 100	-
				180	2.500	4.800	1	44641018	PNL-W 100100 A 180	-
				280	2.500	4.800	1	44641028	PNL-W 100100 A 280	-

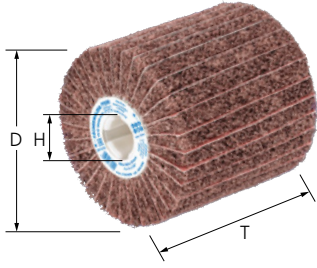

### PNZ-W tip

Geniş yüzeylerde çalışmak için. Alüminyum oksit A içeren elyaf aşındırıcı malzeme dairesel olarak dizilidir. Flaplar arasında da bez zımparalar mevcuttur. Bu kanat dizilimi yüksek talaş kaldırma oranları ve daha kaba bir yüzey finisajı elde edilmesini sağlar.



#### Özel nitelikler:

- Sıkı paketlenmiş flaplar sayesinde uzun takım ömrü. İş parçası üzerinde düşük ısı yük ve soğuk taşlama imkanı sağlar.
- Elyaf malzemenin boşluklu yapısı ve yüksek esnekliği takım tıkanmasını önler.
- Tüm geleneksel kama sistemleri için uygundur. Dört kamalı 19 mm delik çapı, tüm geleneksel kamalı taşlamalar için uygundur.

D [mm]	T [mm]	H [mm]	Aşındırıcı	Aşındırıcı büyüklüğü	Opt. RPM	Azami RPM		Ürün no.	Tanım	Fiyat/birim TRY
100	100	19	A	60	2.500	4.800	1	44641106	PNZ-W 100100 A G/60	-
				80	2.500	4.800	1	44641108	PNZ-W 100100 A M/80	-
				120	2.500	4.800	1	44641112	PNZ-W 100100 A F/120	-

4

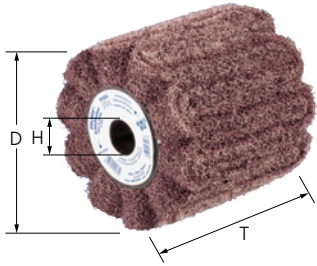

### PNG-W tip

Geniş yüzeylerde çalışmak için. Alüminyum oksit A içeren elyaf aşındırıcı malzemenin şeritleri, bir çekirdek etrafında çeşitli ve oldukça dalgalı katmanlar halinde dizilmiştir. Elyaf aşındırıcı malzemenin dalgalı yapısı, görünür takım izleri olmaksızın geniş yüzeylerin matlaştırılmasına ve temizlenmesine imkan sağlar.



#### Özel nitelikler:

- Sıkı, dalgalı flaplar sayesinde uzun takım ömrü. İş parçası üzerinde düşük ısı yük ve soğuk taşlama imkanı sağlar.
- Elyaf malzemenin boşluklu yapısı ve yüksek esnekliği takım tıkanmasını önler.
- Tüm geleneksel kama sistemleri için uygundur. Dört kamalı 19 mm delik çapı, tüm geleneksel kamalı taşlamalar için uygundur.

D [mm]	T [mm]	H [mm]	Aşındırıcı	Aşındırıcı büyüklüğü	Opt. RPM	Azami RPM		Ürün no.	Tanım	Fiyat/birim TRY
100	100	19	A	100	2.500	4.800	1	44641201	PNG-W 100100 A 100	-
				180	2.500	4.800	1	44641202	PNG-W 100100 A 180	-
				280	2.500	4.800	1	44641203	PNG-W 100100 A 280	-



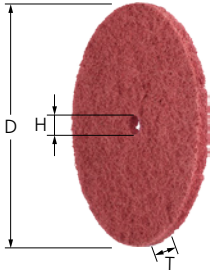

### PVR tip

Aşındırıcı olarak alüminyum oksit A içeren POLINOX elyaf diskler karmaşık takım konturlarında esnek çalışma için uygun olup, çevresel taşlama uygulamalarında kullanılmaktadır. Kullanılan kalınlığı arttırmak için arka arkaya üç adet monte edilebilir.



#### Özel nitelikler:

- Oldukça esnek, konturlarda optimum ayarlanma imkanı ve çok uzun takım ömrü sağlar. Derin yuvalar ve girintiler gibi ulaşılması zor alanlara erişmenizi sağlar.
- Elyaf malzemenin boşluklu yapısı ve yüksek esnekliği takım tıkanmasını önler.
- POLINOX diskleri için tutucuyu lütfen ayrıca sipariş ediniz.

D [mm]	T [mm]	H [mm]	Aşındırıcı	Aşındırıcı büyüklüğü	Azami RPM	Uygun tutucular		Ürün no.	Tanım	Fiyat/birim TRY
50	10	6	A	100	12.250	BO 6/6 3-10	10	44693050	PVR 5010-6 A 100	-
				280	12.250	BO 6/6 3-10	10	44693051	PVR 5010-6 A 280	-
75	10	6	A	100	8.150	BO 6/6 3-10	10	44693075	PVR 7510-6 A 100	-
				280	8.150	BO 6/6 3-10	10	44693076	PVR 7510-6 A 280	-
100	10	13	A	100	6.150	PVR 6/13 1-25	10	44693101	PVR 10010-13 A 100	-
				280	6.150	PVR 6/13 1-25	10	44693102	PVR 10010-13 A 280	-
125	10	13	A	100	4.900	PVR 6/13 1-25	10	44693125	PVR 12510-13 A 100	-
				280	4.900	PVR 6/13 1-25	10	44693126	PVR 12510-13 A 280	-
150	10	13	A	100	4.100	PVR 6/13 1-25	10	44693151	PVR 15010-13 A 100	-
				280	4.100	PVR 6/13 1-25	10	44693152	PVR 15010-13 A 280	-

## POLINOX elyaf diskler için tutucu

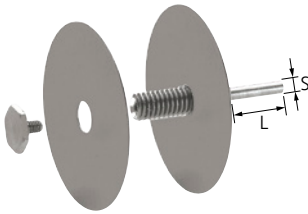

### Tutucu PVR

POLINOX diskler için tutucu.

#### Özel nitelikler:

- Takım çok hızlı değiştirilebildiğinden yüksek ekonomik verim.
- Yanal esneklik ayarı için tedarik edilen 50 ve 80 mm çaplı yan diskleri kullanınız.

Uygun delik çapı [mm]	S [mm]	L [mm]	Sıkma aralığı [mm]		Ürün no.	Tanım	Fiyat/birim TRY
13	6	35	1 – 25	1	23600506	PVR 6/13 1-25	-



### ADB maskeleme bandı

Elyaf takımlar gibi yumuşak, esnek takımlar ile finisaj çalışmaları sırasında kendinden yapışkanlı maskeleme bantları kullanılmaktadır. Bitişik alanlardaki farklı taşlama desenleri açıkça ayır edilebilmektedir.

#### Özel nitelikler:

- Maskeleme bantları çalışılmayacak olan veya zaten çalışılmış olan yüzeyleri korumak için kullanılmaktadır.
- Yüksek esneklik ve yırtılma dayanımı.

- Yüksek kenar mukavemeti. Yanlışlıkla çıkarması amacıyla maskeleme bantlarının sadece takım çalışma yönünde yüklendiğinden emin olunuz.

L [m]	T [mm]		Ürün no.	Tanım	Fiyat/birim TRY
25	20	1	44250130	ADB 20	-



### ADB INOX maskeleme bandı

Kendinden yapışkanlı maskeleme bantları, bitişik paslanmaz çelik alanlarda farklı taşlama desenlerinin açıkça fark edilebilme özelliğini korumak için kullanılmaktadır.



#### Özel nitelikler:

- Maskeleme bantları çalışılmayacak olan veya zaten çalışılmış olan yüzeyleri korumak için kullanılmaktadır.
- Tekrar kullanılabilir, son derece yüksek dayanıklılık.
- Yüksek kenar mukavemeti. Yanlışlıkla çıkarması amacıyla maskeleme bantlarının sadece takım çalışma yönünde yüklendiğinden emin olunuz.

L [m]	T [mm]		Ürün no.	Tanım	Fiyat/birim TRY
3	50	1	44250140	ADB 50 INOX	-

## POLINOX mermer deseni takımları

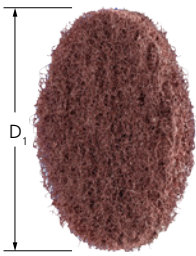

### POLINOX mermer deseni takım tutucu için diskler MKRK

Neredeyse her malzemede mermer deseni yüzeyleri için özel elyaf takım.

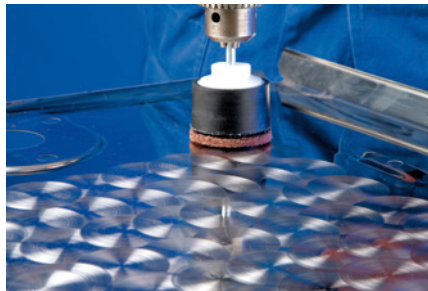

#### Özel nitelikler:

- Oldukça esnekler, konturlarda optimum ayarlanma imkanı sağlar. Yüksek aşındırıcı performansı ve uzun takım ömrü sayesinde yüksek ekonomik verim.
- Elyaf malzemenin boşluklu yapısı ve yüksek esnekliği takım tıkanmasını önler.
- Lütfen uygun mermer deseni takımı tutucusunu ayrıca sipariş ediniz.

D <sub>1</sub> [mm]	Aşındırıcı	Aşındırıcı büyüklüğü	Opt. RPM	Uygun tutucular		Ürün no.	Tanım	Fiyat/birim TRY
40	A	100	600 – 1.400	MK 6/40/6	100	44637100	MKRK 40 A 100	-
		180	600 – 1.400	MK 6/40/6	100	44637180	MKRK 40 A 180	-
		280	600 – 1.400	MK 6/40/6	100	44637280	MKRK 40 A 280	-
50	A	100	600 – 1.400	MK 6/50/6	100	44638100	MKRK 50 A 100	-
		180	600 – 1.400	MK 6/50/6	100	44638180	MKRK 50 A 180	-
		280	600 – 1.400	MK 6/50/6	100	44638280	MKRK 50 A 280	-
60	A	100	600 – 1.400	MK 6/60/6	100	44639100	MKRK 60 A 100	-
		180	600 – 1.400	MK 6/60/6	100	44639180	MKRK 60 A 180	-
		280	600 – 1.400	MK 6/60/6	100	44639280	MKRK 60 A 280	-

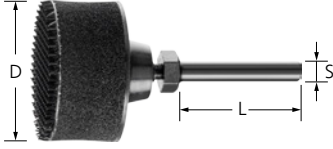

### POLINOX mermer deseni takımı tutucular MK

Hareleme diskleri için POLINOX hareleme takım tutucuları. Oldukça elastik bir ara katman hook and loop bağlantı sistemini taşır.

#### Özel nitelikler:

- Oldukça esnek olup kontüre ideal ayar sağlar.

- Uzun takım ömrü sayesinde yüksek ekonomik verim.

D [mm]	S [mm]	L [mm]	Azami RPM	Uygun takım		Ürün no.	Tanım	Fiyat/birim TRY
40	6	40	4.700	MKRK 40	1	44604060	MK 6/40/6	-
50	6	40	3.800	MKRK 50	1	44605060	MK 6/50/6	-
60	6	40	3.200	MKRK 60	1	44606060	MK 6/60/6	-

## POLIVLIES elyaf diskler



### Elyaf flap diskler PVL

Endüstride ve profesyonel mesleklerde genel kaba-hassas taşlama çalışmaları için alüminyum oksit A'dan yapılmış aşındırıcı kanatlara sahip flap diskler.

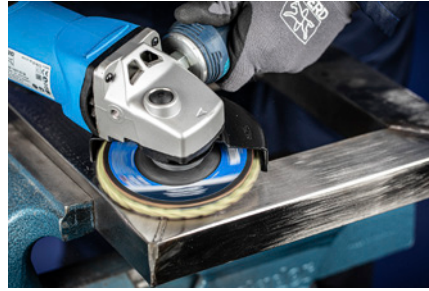

#### Özel nitelikler:

- Yüksek aşındırıcı performansı ve uzun takım ömrü sayesinde yüksek ekonomik verim.
- Yeni ve keskin aşındırıcı sürekli olarak ortaya çıktığından, tüm takım ömrü boyunca tutarlı bir yüzey kalitesi sağlanır.
- Oldukça esnek olup kontüre ideal ayar sağlar.

D [mm]	T [mm]	H [mm]	Aşındırıcı	Aşındırıcı büyüklüğü	Opt. RPM	Azami RPM		Ürün no.	Tanım	Fiyat/birim TRY
<b>Delik çapı 22.23 mm</b>										
115	18	22,23	A	100 G	5.000 – 5.800	13.300	5	44694101	PVL 115 A 100 G	-
				180 M	5.000 – 5.800	13.300	5	44694102	PVL 115 A 180 M	-
				240 F	5.000 – 5.800	13.300	5	44694103	PVL 115 A 240 F	-
125	18	22,23	A	100 G	4.600 – 5.300	12.200	5	44694111	PVL 125 A 100 G	-
				180 M	4.600 – 5.300	12.200	5	44694112	PVL 125 A 180 M	-
				240 F	4.600 – 5.300	12.200	5	44694113	PVL 125 A 240 F	-
<b>X-LOCK tutuculu</b>										
115	18	22,23	A	100 G	5.000 – 5.800	13.300	5	44694201	PVL 115-X-LOCK A 100 G	-
				180 M	5.000 – 5.800	13.300	5	44694202	PVL 115-X-LOCK A 180 M	-
				240 F	5.000 – 5.800	13.300	5	44694203	PVL 115-X-LOCK A 240 F	-
125	18	22,23	A	100 G	4.600 – 5.300	12.200	5	44694211	PVL 125-X-LOCK A 100 G	-
				180 M	4.600 – 5.300	12.200	5	44694212	PVL 125-X-LOCK A 180 M	-
				240 F	4.600 – 5.300	12.200	5	44694213	PVL 125-X-LOCK A 240 F	-



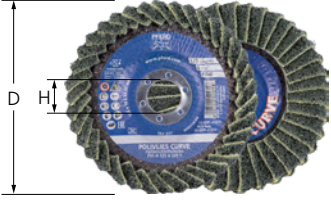

### Flap diskler PVL-R

Endüstride ve profesyonel mesleklerde genel kaba-hassas taşlama çalışmaları için alüminyum oksit A'dan yapılmış aşındırıcı kanatlara sahip flap diskler. Kavisli versiyonu taşlama tarafında, arka tarafında ve radyüs tarafında kullanılabilir.

#### Özel nitelikler:

- Yeni ve keskin aşındırıcı sürekli olarak ortaya çıktığından, tüm takım ömrü boyunca tutarlı bir yüzey kalitesi sağlanır.

- Oldukça esnek olup kontüre ideal ayar sağlar.
- Yüksek aşındırıcı performansı ve uzun takım ömrü sayesinde yüksek ekonomik verim.

D [mm]	Aşındırıcı	Aşındırıcı büyüklüğü	Opt. RPM	Azami RPM		Ürün no.	Tanım	Fiyat/birim TRY
115	A	100	5.800	13.300	1	44694121	PVL-R 115 A 100 G	-
		180	5.800	13.300	1	44694122	PVL-R 115 A 180 M	-
		240	5.800	13.300	1	44694123	PVL-R 115 A 240 F	-
125	A	100	5.300	12.200	1	44694131	PVL-R 125 A 100 G	-
		180	5.300	12.200	1	44694132	PVL-R 125 A 180 M	-
		240	5.300	12.200	1	44694133	PVL-R 125 A 240 F	-

4



### Elyaf kombine flap diskler PVZ

Alüminyum oksit A ile seramik oksit tanecik CO-COOL'dan yapılmış aşındırıcı kanatlara sahip flap diskler. Kendini bileyen seramik oksit tanecik sayesinde sürekli yüksek performans ve agresif taşlama sağlar. Taşlama katkı maddeleri, talaş kaldırım oranını artırır, tıkanmayı önler ve daha soğuk taşlamaya olanak tanır.



#### Özel nitelikler:

- Yüksek aşındırıcı performansı ve uzun takım ömrü sayesinde yüksek ekonomik verim.
- Yeni ve keskin aşındırıcı sürekli olarak ortaya çıktığından, tüm takım ömrü boyunca tutarlı bir yüzey kalitesi sağlanır.
- Oldukça esnek olup kontüre ideal ayar sağlar.

D [mm]	T [mm]	H [mm]	Aşındırıcı/tanecik büyüklüğü	Opt. RPM	Azami RPM		Ürün no.	Tanım	Fiyat/birim TRY
115	18	22,23	CO-COOL 60 / A 100 G	5.000 – 5.800	13.300	5	44695101	PVZ 115 CO-COOL 60 / A 100 G	-
			CO-COOL 80 / A 180 M	5.000 – 5.800	13.300	5	44695102	PVZ 115 CO-COOL 80 / A 180 M	-
			CO-COOL 120 / A 240 F	5.000 – 5.800	13.300	5	44695103	PVZ 115 CO-COOL 120 / A 240 F	-
125	18	22,23	CO-COOL 60 / A 100 G	4.600 – 5.300	12.200	5	44695111	PVZ 125 CO-COOL 60 / A 100 G	-
			CO-COOL 80 / A 180 M	4.600 – 5.300	12.200	5	44695112	PVZ 125 CO-COOL 80 / A 180 M	-
			CO-COOL 120 / A 240 F	4.600 – 5.300	12.200	5	44695113	PVZ 125 CO-COOL 120 / A 240 F	-



### Kendinden yapışkanlı diskler PVKR

Bu kendinden yapışkanlı elyaf diskler geniş yüzeylerin taşlanmasına uygundur. Bir kendinden yapışkanlı elyaf disk ve bir tutucudan oluşan esnek sistem konturlar üzerinde de kullanılabilir. Hazır delikler tam olarak merkezlenebilecekleri ve çeşitli altlıklar ile kullanılacakları anlamına gelmektedir.



#### Özel nitelikler:

- Yüksek aşındırıcı performansı ve uzun takım ömrü sayesinde yüksek ekonomik verim. Oldukça esnektir, konturlarda optimum ayarlanma imkanı sağlar.
- Yeni ve keskin aşındırıcı sürekli olarak ortaya çıktığından, tüm takım ömrü boyunca tutarlı bir yüzey kalitesi sağlanır.
- Lütfen POLIVLIES kendinden yapışkanlı disk tutucularını ayrıca sipariş ediniz. Gerekirse önceden delinmiş merkezleme deliğini kırınız.

D <sub>1</sub> [mm]	Aşındırıcı	Aşındırıcı büyüklüğü	Opt. RPM	Azami RPM	Uygun tutucular		Ürün no.	Tanım	Fiyat/birim TRY
115	A	100 G	3.300	5.300	PVKRH 115	10	42871306	PVKR 115 A 100 G	-
		180 M	3.300	5.300	PVKRH 115	10	42871310	PVKR 115 A 180 M	-
		240 F	3.300	5.300	PVKRH 115	10	42871318	PVKR 115 A 240 F	-
125	A	100 G	3.000	4.850	PVKRH 125	10	42871406	PVKR 125 A 100 G	-
		180 M	3.000	4.850	PVKRH 125	10	42871410	PVKR 125 A 180 M	-
		240 F	3.000	4.850	PVKRH 125	10	42871418	PVKR 125 A 240 F	-
180	A	100 G	2.200	3.500	PVKRH 180	10	42871606	PVKR 180 A 100 G	-
		180 M	2.200	3.500	PVKRH 180	10	42871610	PVKR 180 A 180 M	-
		240 F	2.200	3.500	PVKRH 180	10	42871618	PVKR 180 A 240 F	-

### Kendinden yapışkanlı disk tutucular PVKRH



#### Kendinden yapışkanlı disk tutucular PVKR

POLIVLIES kendinden yapışkanlı diskler için tutucular.

#### Özel nitelikler:

- Takım çok hızlı değiştirilebildiğinden yüksek ekonomik verim.
- Gözle görülür geçiş yerleri olmadan yüzey finisajı yapılmasına imkan tanır.

D [mm]	Vida	Azami RPM		Ürün no.	Tanım	Fiyat/birim TRY
<b>Merkezleme pimi yok</b>						
115	M14	5.300	1	42711154	PVKRH 115 M14	-
125	M14	4.850	1	42711254	PVKRH 125 M14	-
180	M14	3.500	1	42711784	PVKRH 180 M14	-

# Elyaf takımlar

## Kendinden yapışkanlı disk tutucular PVKRH



### Kendinden yapışkanlı disk tutucu PVKR, merkezleme pimli

POLIVLIES kendinden yapışkanlı diskler için tutucular.

#### Özel nitelikler:

- Daha hızlı merkezi sıkma sağlar.
- Takım çok hızlı değiştirilebildiğinden yüksek ekonomik verim.
- Gözle görülür geçiş yerleri olmadan yüzey finisajı yapılmasına imkan tanır.

D [mm]	Vida	Azami RPM		Ürün no.	Tanım	Fiyat/birim TRY
<b>Merkezleme pimli</b>						
115	M14	5.300	1	42712115	PVKRH 115-22 M14	-
125	M14	4.850	1	42712125	PVKRH 125-22 M14	-
180	M14	3.500	1	42712178	PVKRH 180-22 M14	-

## POLICLEAN takımlar

4

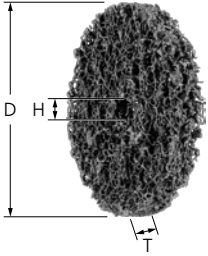

### POLICLEAN diskler PCLS (standart versiyon)

POLICLEAN, özel aşındırıcı tanecik, reçine ve sentetik fiber kombinasyonundan üretilen kaba yapılı, aşındırıcı, elyaf temizleme bezidir. Hassas yüzeylerde çevresel taşlamada boya, tufal, ısı kaynaklı renk bozukluğu, pas ve yapışkan kalıntılarının giderilmesi gibi kaba temizlik işleri içindir.

#### Özel nitelikler:

- Yüksek esneklik ve açık yapı sayesinde takımda tıkanma olmaksızın konturlara en iyi ayar sağlanır.
- Lütfen uyumlu tutucuları ayrı sipariş ediniz.

D [mm]	T [mm]	H [mm]	Opt. RPM	Azami RPM	Uygun tutucular		Ürün no.	Tanım	Fiyat/birim TRY
75	13	6	4.000 – 5.100	10.000	PCLB 6/6/13, PCLB 6/6/26, PCLB 6/6/39	6	44692075	PCLS 7513/6	-
100	13	13	3.000 – 3.800	7.500	PCLB 6/13/13, PCLB 6/13/26, PCLB 8/13/13, PCLB 8/13/26	4	44692100	PCLS 10013/13	-
150	13	13	2.000 – 2.500	5.100	PCLB 6/13/13, PCLB 6/13/26, PCLB 8/13/13, PCLB 8/13/26	4	44692150	PCLS 15013/13	-

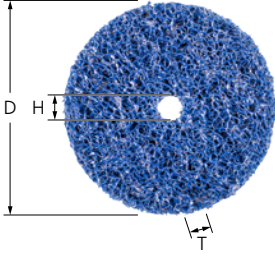

### POLICLEAN diskler PCLS PLUS

POLICLEAN, özel aşındırıcı tanecek, reçine ve sentetik fiber kombinasyonundan üretilen kaba yapılı, aşındırıcı, elyaf temizleme bezidir. Çevresel taşlamada boya, tufal, ısı kaynaklı renk bozukluğu, pas ve yapışkan kalıntılarının giderilmesi gibi kaba temizlik işleri içindir.



#### Özel nitelikler:

- Oldukça yüksek talaş kaldırma performansı, çok iyi takım ömrü ve çok yüksek agresif performans.
- Yüksek esneklik ve açık yapı sayesinde takımda tıkanma olmaksızın konturlara en iyi ayar sağlanır.
- Lütfen uyumlu tutucuları ayrı sipariş ediniz.

D [mm]	T [mm]	H [mm]	Opt. RPM	Azami RPM	Uygun tutucular		Ürün no.	Tanım	Fiyat/birim TRY
75	13	6	4.000 – 5.100	10.000	PCLB 6/6/13, PCLB 6/6/26, PCLB 6/6/39	6	44692076	PCLS PLUS 7513/6	-
100	13	13	3.000 – 3.800	7.500	PCLB 6/13/13, PCLB 6/13/26, PCLB 8/13/13, PCLB 8/13/26	4	44692101	PCLS PLUS 10013/13	-
150	13	13	2.000 – 2.500	5.100	PCLB 6/13/13, PCLB 6/13/26, PCLB 8/13/13, PCLB 8/13/26	4	44692151	PCLS PLUS 15013/13	-

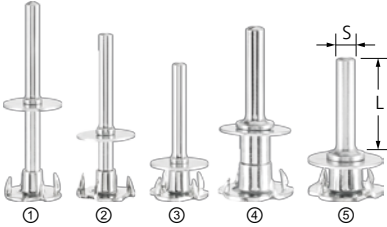

### POLICLEAN tutucular PCLB

POLICLEAN diskleri için tutucu.

#### Özel nitelikler:

- Takım hızlıca değiştirilebildiğinden yüksek ekonomik verimlilik sağlar. Diskler değiştirilirken, tutucuyu takım sürücünde sıkılmış halde bırakınız.

Görüntü	Uygun delik çapı [mm]	S [mm]	L [mm]	Uygun takım	Versiyon		Ürün no.	Tanım	Fiyat/birim TRY
(3)	6	6	40	PCLS 7513/6	Paketleme, 1 ad.	1	42706613	PCLB 6/6/13	-
(2)	6	6	40	PCLS 7513/6	Paketleme, 2 ad.	1	42706626	PCLB 6/6/26	-
(1)	6	6	40	PCLS 7513/6	Paketleme, 3 ad.	1	42706639	PCLB 6/6/39	-
(5)	13	6	40	PCLS 10013/13, PCLS 15013/13	Paketleme, 1 ad.	1	42706713	PCLB 6/13/13	-
(4)	13	6	40	PCLS 10013/13, PCLS 15013/13	Paketleme, 2 ad.	1	42706726	PCLB 6/13/26	-
(5)	13	8	40	PCLS 10013/13, PCLS 15013/13	Paketleme, 1 ad.	1	42706813	PCLB 8/13/13	-
(4)	13	8	40	PCLS 10013/13, PCLS 15013/13	Paketleme, 2 ad.	1	42706826	PCLB 8/13/26	-

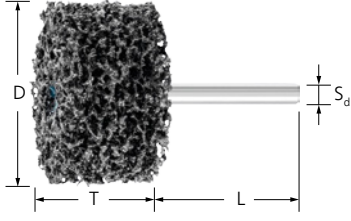

### POLICLEAN saplı takımlar PCLZY

POLICLEAN, özel aşındırıcı tanecek, reçine ve sentetik fiber kombinasyonundan üretilen kaba yapılı, aşındırıcı, elyaf temizleme bezidir. Çevresel taşlamada boya, tufal, ısı kaynaklı renk bozukluğu, pas ve yapışkan kalıntılarının giderilmesi gibi kaba temizlik işleri içindir.



#### Özel nitelikler:

- Yüksek esneklik ve açık yapı sayesinde takımın tıkanma olmaksızın konturlara en iyi ayar sağlanır.
- Esnek ve daha hassas yüzey finisajları için uygundur.

D [mm]	T [mm]	S <sub>d</sub> [mm]	L [mm]	H [mm]	Opt. RPM	Azami RPM		Ürün no.	Tanım	Fiyat/birim TRY
50	13	6	40	6	6.000 – 7.000	15.000	5	44692251	PCLZY 5013/6	-
	26	6	40	6	6.000 – 7.000	15.000	5	44692252	PCLZY 5026/6	-
75	13	6	40	6	4.000 – 5.100	10.000	5	44692271	PCLZY 7513/6	-
	26	6	40	6	4.000 – 5.100	10.000	5	44692272	PCLZY 7526/6	-
100	13	6	40	6	3.000 – 3.800	7.500	5	44692291	PCLZY 10013/6	-

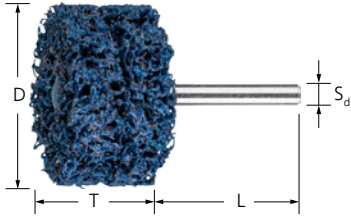

### POLICLEAN saplı takımlar PCLZY PLUS

POLICLEAN, özel aşındırıcı tanecek, reçine ve sentetik fiber kombinasyonundan üretilen kaba yapılı, aşındırıcı, elyaf temizleme bezidir. Çevresel taşlamada boya, tufal, ısı kaynaklı renk bozukluğu, pas ve yapışkan kalıntılarının giderilmesi gibi kaba temizlik işleri içindir.

#### Özel nitelikler:

- Ciddi oranda daha yüksek talaş kaldırma performansı, çok iyi takım ömrü ve yüksek agresiflik.
- Yüksek esneklik ve açık yapı sayesinde takımın tıkanma olmaksızın konturlara en iyi ayar sağlanır.

D [mm]	T [mm]	S <sub>d</sub> [mm]	L [mm]	H [mm]	Opt. RPM	Azami RPM		Ürün no.	Tanım	Fiyat/birim TRY
50	13	6	40	6	6.000 – 7.000	15.000	5	44692253	PCLZY PLUS 5013/6	-
	26	6	40	6	6.000 – 7.000	15.000	5	44692254	PCLZY PLUS 5026/6	-
75	13	6	40	6	4.000 – 5.100	10.000	5	44692255	PCLZY PLUS 7513/6	-
	26	6	40	6	4.000 – 5.100	10.000	5	44692256	PCLZY PLUS 7526/6	-
100	13	6	40	6	3.000 – 3.800	7.500	5	44692257	PCLZY PLUS 10013/6	-





### POLICLEAN diskler PCLD (standart versiyon)

POLICLEAN, özel aşındırıcı tanecek ve sentetik fiber kombinasyonundan üretilen kaba yapılı, aşındırıcı, elyaf temizleme bezidir. Elyaf temizleme malzemesi bir altlığa yapıştırılmıştır. Hassas yüzeylerde boya, tufal, ısı kaynaklı renk bozukluğu, pas ve yapışkan kalıntılarının giderilmesi gibi kaba temizlik işleri içindir.



#### Özel nitelikler:

- Yüksek esneklik ve açık yapı sayesinde takımda tıkanma olmaksızın konturlara en iyi ayar sağlanır.
- Lütfen uyumlu tutucuları ayrı sipariş ediniz.

D [mm]	T [mm]	H [mm]	Opt. RPM	Azami RPM		Ürün no.	Tanım	Fiyat/birim TRY
115	13	22,23	5.000 – 7.000	10.000	5	44692715	PCLD 115-13	-
125	13	22,23	5.000 – 7.000	10.000	5	44692725	PCLD 125-13	-



### POLICLEAN diskler PCLD PLUS

POLICLEAN, özel aşındırıcı tanecek ve sentetik fiber kombinasyonundan üretilen kaba yapılı, aşındırıcı, elyaf temizleme bezidir. Elyaf temizleme malzemesi bir altlığa yapıştırılmıştır. Boya, tufal, ısı kaynaklı renk bozukluğu, pas ve yapışkan kalıntılarının giderilmesi gibi kaba temizlik işleri içindir.

#### Özel nitelikler:

- Oldukça yüksek talaş kaldırma performansı, çok iyi takım ömrü ve çok yüksek agresif performans.
- Yüksek esneklik ve açık yapı sayesinde takımda tıkanma olmaksızın konturlara en iyi ayar sağlanır.
- Lütfen uyumlu tutucuları ayrı sipariş ediniz.

D [mm]	T [mm]	H [mm]	Opt. RPM	Azami RPM		Ürün no.	Tanım	Fiyat/birim TRY
100	13	16	5.000 – 7.000	10.000	5	44692711	PCLD PLUS 100-13	-
115	13	22,23	5.000 – 7.000	10.000	5	44692716	PCLD PLUS 115-13	-
125	13	22,23	5.000 – 7.000	10.000	5	44692726	PCLD PLUS 125-13	-



### POLICLEAN kamalı zımpara

POLICLEAN, özel aşındırıcı tanecek, reçine ve sentetik fiber kombinasyonundan üretilen kaba yapılı, aşındırıcı, elyaf temizleme bezidir. Çevresel taşlamada boya, tufal, ısı kaynaklı renk bozukluğu, pas ve yapışkan kalıntılarının giderilmesi gibi kaba temizlik işleri içindir.

#### Özel nitelikler:

- Yüksek esneklik ve açık yapı sayesinde takımda tıkanma olmaksızın konturlara en iyi ayar sağlanır.
- Sıkı paketlenmiş flaplar sayesinde uzun takım ömrü. İş parçası üzerinde düşük ısı yük ve soğuk taşlama imkanı sağlar.
- Tüm geleneksel kama sistemleri için uygundur. Dört kamalı 19 mm delik çapı, tüm geleneksel kamalı taşlamalar için uygundur.

D [mm]	T [mm]	H [mm]	Opt. RPM	Azami RPM		Ürün no.	Tanım	Fiyat/birim TRY
100	100	19	2.500	4.800	1	47803369	PCLW 100100/19	-

### EN 12413'e göre kod sisteminin açıklaması:

D	= Saplı taş dış çapı
T	= Saplı taş genişliği
S <sub>d</sub>	= Sap çapı
L <sub>0</sub>	= Desteksiz sap uzunluğu
L <sub>2</sub>	= Sap uzunluğu
L <sub>3</sub>	= Sap sıkma uzunluğu
①	= pens

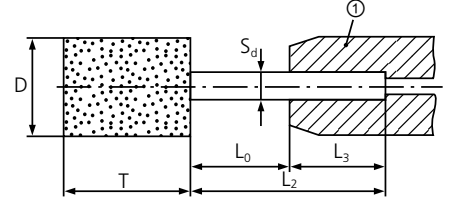

### Güvenlik notları

Çeşitli sap uzunlukları ve sap çaplarına göre azami devir hızı seviyeleri EN 12413'e göre DIN 69170 tanımlıdır. Kullanım esnasında sapın zarar görmemesi adına bu kurallara uyulmalıdır. Sap uzunluğuna bakılmaksızın, sap sıkma uzunluğu (L<sub>3</sub>) en az 10 mm olmalıdır.

PFERD hassas taşlama uçları, her paket içerisinde belirli bir desteklenmeyen sap boyu (L<sub>0</sub>) için tavsiye edilen devir hızı tabloları ile birlikte tedarik edilmektedir. Makinede herhangi bir denge hatası olmadığından ve doğru bağlantı yapıldığından emin olunmalıdır. Tüm Poliflex hassas taşlama uçları için hazırlanan azami izin verilen devir hızı tabloları talebiniz üzerine mevcuttur.

EN 12413'e göre hesaplanan azami devir hızları aşağıdaki faktörlere göre belirlenmektedir:

- Saplı taşın şekli ve boyutları
- Çelik sap çapı S<sub>d</sub>
- Desteklenmeyen sap uzunluğu L<sub>0</sub>



Koruyucu gözlük takınız!



Kulak koruyucu takınız!



Güvenlik eldiveni giyiniz!



Toz maskesi takınız!



Güvenlik talimatlarına uyunuz!



### Mükemmel takım bulmanın hızlı yolu

#### ① Malzeme grubu

İşlenecek malzemeyi seçiniz.

#### ② Uygulama

Uygulama seçiniz.

#### ③ İstenilen yüzey

İstediğiniz yüzeyi seçiniz.

#### ④ Takım bağı

Uygulamayı belirledikten sonra (bkz. sütun ②), uygun bağ yatay sırada seçilmektedir.

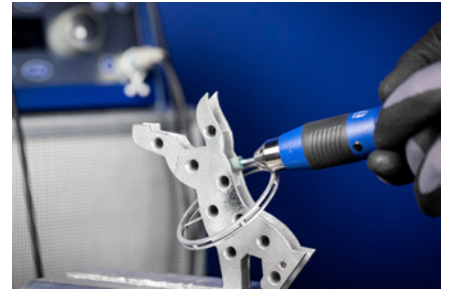

		Bağ tipi ▶	Poliüretan bağlayıcı			Elastomer bağlayıcı				Reçine bağlayıcı		
		Aşındırıcı (tanecik karışımları) ▶	CN			AR	ANCN	AW	AWCN	AN		
		④ Tanım/bağ tipi ▶	PUR			GR	GHR	LR	LHR	TX		
			W (yumuşak)	MH (orta-sert)	STRUC							
		Tavsiye edilen kesim hızı ▶	10-12 m/s	10-15 m/s	5-10 m/s	10-12 m/s	20-25 m/s	15-20 m/s	30-40 m/s	20-25 m/s		
① Malzeme grubu ▼	② Uygulama ▼	③ Yüzey ▼										
Çelik, döküm çeliği	1.200 N/mm <sup>2</sup> 'ye kadar çelikler (< 38 HRC)	Yüzey	Mat	○	●		○					
			Parlak				●		○			
		Kenar	Mat		○		○				●	
			Parlak					●		○		
	Sertleştirilmiş, 1.200 N/mm <sup>2</sup> üzerinde ısı işlem uygulanmış çelikler (> 38 HRC)	Yüzey	Mat	○	●		○					
			Parlak				○		●			
		Kenar	Mat		○						●	
			Parlak						○		●	
Paslanmaz çelik (INOX)	Pas ve asit dayanımlı çelikler	Yüzey	Mat	●	○							
			Parlak				●		○			
		Kenar	Mat		○						●	
			Parlak					●	○			
Demir dışı metaller	Yumuşak demir dışı metaller, demir dışı metaller	Yüzey	Mat	●	○					○		
			Parlak				○		●			
		Kenar	Mat					○			●	
			Parlak					○	●			
	Sert demir dışı metaller	Yüzey	Mat		○						●	
			Parlak				○	●				
		Kenar	Mat					○			●	
			Parlak						○		●	
	Yüksek ısı dayanımlı malzemeler	Nikel bazlı ve kobalt bazlı alaşımlar (motor ve türbin yapımı)	Yüzey	Mat		○					●	
				Parlak				●	○			
			Kenar	Mat		○			○			●
				Parlak					○		●	

● = oldukça uygun ○ = uygun



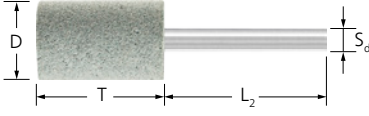

### Poliflex hassas taşlama uçları PF ZY PUR

PUR bağlayıcı, yeşil silisyum karbür (SiC) ile üretilmiştir. Aşındırıcı taneciklerle homojen aralıklara sahiptir ve çok yumuşaktır. Küçük yüzeylerde hassas taşlama için silindirik şekilli taşlama ucu.



#### Özel nitelikler:

- Oldukça esnek olup kontüre ideal ayar sağlar.
- Açık yapı ve elastik bağ sayesinde soğuk ve çok nazik taşlama.
- Hassas, mat yüzey finisajı sağlar.

D [mm]	T [mm]	S <sub>d</sub> [mm]	L <sub>2</sub> [mm]	Aşındırıcı	Aşındırıcı büyüklüğü	Opt. RPM	Azami RPM		Ürün no.	Tanım	Fiyat/birim TRY
<b>Sap çapı 3 mm PUR-W</b>											
8	12	3	30	SiC	80	24.000	35.800	10	41291008	PF ZY 0812/3 CN 80 PUR-W	-
					150	24.000	35.800	10	41291015	PF ZY 0812/3 CN 150 PUR-W	-
<b>Sap çapı 6 mm PUR-W</b>											
10	25	6	40	SiC	80	19.000	28.600	10	41291208	PF ZY 1025/6 CN 80 PUR-W	-
					150	19.000	28.600	10	41291215	PF ZY 1025/6 CN 150 PUR-W	-
15	30	6	40	SiC	80	12.500	19.000	10	41291408	PF ZY 1530/6 CN 80 PUR-W	-
					150	12.500	19.000	10	41291415	PF ZY 1530/6 CN 150 PUR-W	-
20	30	6	40	SiC	80	9.500	14.300	10	41293108	PF ZY 2030/6 CN 80 PUR-W	-
					150	9.500	14.300	10	41293115	PF ZY 2030/6 CN 150 PUR-W	-
25	30	6	40	SiC	80	7.500	11.400	10	41293008	PF ZY 2530/6 CN 80 PUR-W	-
					150	7.500	11.400	10	41293015	PF ZY 2530/6 CN 150 PUR-W	-
<b>Sap çapı 3 mm PUR-MH</b>											
8	12	3	30	SiC	150	24.000	35.800	10	41291115	PF ZY 0812/3 CN 150 PUR-MH	-
					220	24.000	35.800	10	41291122	PF ZY 0812/3 CN 220 PUR-MH	-
<b>Sap çapı 6 mm PUR-MH</b>											
10	25	6	40	SiC	150	19.000	28.600	10	41291315	PF ZY 1025/6 CN 150 PUR-MH	-
					220	19.000	28.600	10	41291322	PF ZY 1025/6 CN 220 PUR-MH	-
15	30	6	40	SiC	80	12.500	19.000	10	41291508	PF ZY 1530/6 CN 80 PUR-MH	-
					150	12.500	19.000	10	41291515	PF ZY 1530/6 CN 150 PUR-MH	-
					220	12.500	19.000	10	41291522	PF ZY 1530/6 CN 220 PUR-MH	-
20	30	6	40	SiC	80	9.500	14.300	10	41293208	PF ZY 2030/6 CN 80 PUR-MH	-
					150	9.500	14.300	10	41293215	PF ZY 2030/6 CN 150 PUR-MH	-
32	32	6	40	SiC	80	6.000	8.900	5	41293408	PF ZY 3232/6 CN 80 PUR-MH	-
					150	6.000	8.900	5	41293415	PF ZY 3232/6 CN 150 PUR-MH	-



### Devir ayarlı açılı taşlama motorları için Poliflex-Discs PFD PUR

PUR bağlayıcı, yeşil silisyum karbür (SiC) ile üretilmiştir. Aşındırıcı taneciklerle homojen aralıklara sahiptir ve çok yumuşaktır. Geniş yüzeylerde hassas alın taşlama için.



#### Özel nitelikler:

- Oldukça esnek olup kontüre ideal ayar sağlar.
- Açık yapı ve elastik bağ sayesinde soğuk ve çok nazik taşlama.
- Hassas, mat yüzey finisajı sağlar.

D [mm]	T [mm]	H [mm]	Versiyon	Aşındırıcı	Aşındırıcı büyüklüğü	Opt. RPM	Azami RPM		Ürün no.	Tanım	Fiyat/birim TRY
115	14	22,23	orta-sert	SiC	60	2.400	5.300	5	41130106	PFD 115-22 CN 60 PUR-MH	-
			yumuşak	SiC	60	2.400	5.300	5	41130006	PFD 115-22 CN 60 PUR-W	-
			orta-sert	SiC	150	2.400	5.300	5	41130115	PFD 115-22 CN 150 PUR-MH	-
			yumuşak	SiC	150	2.400	5.300	5	41130015	PFD 115-22 CN 150 PUR-W	-

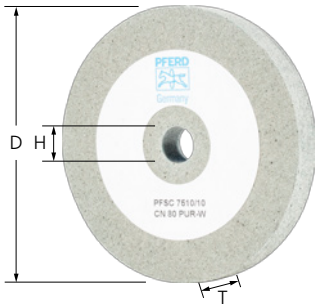

### Poliflex hassas taşlama diskleri PF SC PUR

PUR bağlayıcı, yeşil silisyum karbür (SiC) ile üretilmiştir. Aşındırıcı taneciklerle homojen aralıklara sahiptir ve çok yumuşaktır. Orta ölçekli-geniş ölçekli yüzeylerde hassas çevresel taşlama için.

#### Özel nitelikler:

- Oldukça esnek, konturlarda optimum ayarlanma imkanı sağlar. Hassas ve mat bir yüzey finisajı elde edilmesini sağlar.
- Açık yapı ve elastik bağ sayesinde soğuk ve çok nazik taşlama.
- Lütfen uyumlu tutucuları ayrı sipariş ediniz.

D [mm]	T [mm]	H [mm]	Aşındırıcı	Aşındırıcı büyüklüğü	Opt. RPM	Azami RPM	Uygun tutucular		Ürün no.	Tanım	Fiyat/birim TRY
75	10	10	SiC	80	2.500	3.800	BO 8/10	5	41105408	PF SC 7510/10 CN 80 PUR-W	-
125	20	20	SiC	80	1.500	2.300	BO 12/20, BO MK 1/20	1	41110408	PF SC 12520/20 CN 80 PUR-W	-
150	25	20	SiC	80	1.200	1.900	BO 12/20, BO MK 1/20	1	41112408	PF SC 15025/20 CN 80 PUR-W	-
				150	1.200	1.900	BO 12/20, BO MK 1/20	1	41112415	PF SC 15025/20 CN 150 PUR-W	-



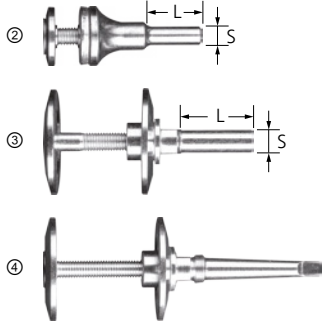

### Tutucu BO

Poliflex hassas taşlama diskleri için uygun tutucu.

#### Özel nitelikler:

- Takım çok hızlı değiştirilebildiğinden yüksek ekonomik verim.

Görüntü	Uygun delik çapı [mm]	S [mm]	L [mm]	Sıkma aralığı [mm]		Ürün no.	Tanım	Fiyat/birim TRY
(2)	10	8	30	6 – 20	1	42400008	BO 8/10 6-20	-
(3)	20	12	35	10 – 50	1	42400012	BO 12/20 10-50	-
(4)	20	-	-	10 – 50	1	42400062	BO MK 1/20 10-50	-



### Poliflex blokları PUR

PUR bağlayıcı, yeşil silisyum karbür (SiC) ile üretilmiştir. Aşındırıcı taneciklerle homojen aralıklara sahiptir ve çok yumuşaktır. Paralel kenarlı şekil, köşeler gibi ulaşılması zor yerlerde az eforla çalışılmasına imkan tanır.

#### Özel nitelikler:

- Açık yapı ve elastik bağ sayesinde soğuk ve çok nazik taşlama.
- Hassas, mat yüzey finisajı sağlar.
- Elmas kesme taşlarıyla büyüklük gerek duyulan uygulamaya adapte edilebilir.

L [mm]	B [mm]	H [mm]	Aşındırıcı	Aşındırıcı büyüklüğü		Ürün no.	Tanım	Fiyat/birim TRY
115	60	30	SiC	60	5	41020060	PFB 1156030 CU 60 PUR	-
				120	5	41020120	PFB 1156030 CU 120 PUR	-
				240	5	41020240	PFB 1156030 CU 240 PUR	-



### Poliflex blok seti PSO PUR

Çeşitli Poliflex PUR bloklarından oluşan set. PUR bağlayıcı, yeşil silisyum karbür (SiC) ile üretilmiştir. Aşındırıcı taneciklerle homojen aralıklara sahiptir ve çok yumuşaktır.

#### İçindekiler:

Dokuz parça olup aşağıdaki Poliflex bloklarından üçer adet mevcuttur: tanecik büyüklüğü 60 (kaba), 120 (orta) ve 240 (ince).

#### Özel nitelikler:

- Açık yapı ve elastik bağ sayesinde soğuk ve çok nazik taşlama.
- Hassas, mat yüzey finisajı sağlar.
- Promosyonel teşhir kutusu.

L [mm]	B [mm]	H [mm]		Ürün no.	Tanım	Fiyat/birim TRY
285	150	60	1	41090002	Set PSO 11560	-

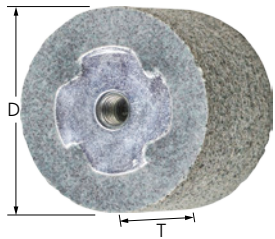

### Poliflex mermer deseni takımı PFZY PUR

PUR bağlayıcı, yeşil silisyum karbür (SiC) ile üretilmiştir. Aşındırıcı taneciklerle homojen aralıklara sahiptir ve çok yumuşaktır. Mermer yüzeyler için M8 dişli vidalı takımlar.

#### Özel nitelikler:

- Hassas, mat yüzey finisajı sağlar.
- Açık yapı ve elastik bağ sayesinde soğuk ve çok nazik taşlama.
- Lütfen uyumlu tutucuları ayrı sipariş ediniz.

D [mm]	T [mm]	H	Aşındırıcı	Aşındırıcı büyüklüğü	Azami RPM	Uygun tutucular		Ürün no.	Tanım	Fiyat/birim TRY
50	40	M8	SiC	30	5.700	BO 6/8	5	41289403	PF ZY 5040 M8 CN 30 PUR	-
				80	5.700	BO 6/8	5	41289408	PF ZY 5040 M8 CN 80 PUR	-

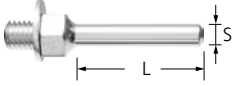

### Tutucu BO

Poliflex mermer deseni takımı tutucular için uyumlu tutucu.

#### Özel nitelikler:

- Takım çok hızlı değiştirilebildiğinden yüksek ekonomik verim.

S [mm]	L [mm]	Vida [mm]		Ürün no.	Tanım	Fiyat/birim TRY
6	40	M8	1	23600608	BO 6/8	-

## PU-STRUC bağ

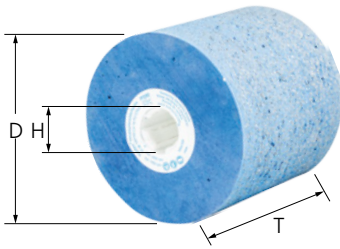

### Poliflex desen merdaneleri PF W PU-STRUC

Yüksek aşındırıcı tanecek oranıyla homojen aralıklara sahip gri silikon karbürden yapılmış yapılandırma takımları. Paslanmaz çelikten (INOX) yapılmış bileşenlerde çalışmak için idealdir. Geniş yüzeyleri yapılandırmak için.



#### Özel nitelikler:

- Oldukça esnek olup kontüre ideal ayar sağlar.
- Açık yapı ve elastik bağ sayesinde soğuk, nazik taşlama.
- Kusurlu yerleri ve geçiş izlerini hızlı ve etkili bir şekilde doğrusal dokular biçiminde düzeltir.

D [mm]	T [mm]	H [mm]	Aşındırıcı	Opt. RPM	Azami RPM		Ürün no.	Tanım	Fiyat/birim TRY
100	100	19	SiC	1.000 – 1.900	2.800	1	41030016	PF W 100100/19 CU 16 PU-STRUC	-

## GR bağ

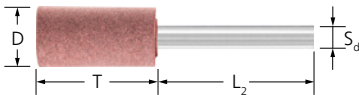

### Poliflex hassas taşlama uçları PF ZY GR

Bu bağ, pembe alüminyum oksitli yumuşak elastomer bazlı bir bağdır. Yüzeylerde kullanım için uygundur. Küçük yüzeylerde hassas taşlama için silindirik şekilli taşlama ucu.

#### Özel nitelikler:

- Yumuşak, elastik bağ sayesinde yumuşak taşlama.

- Hassas, parlak yüzey finisajı sağlar.

D [mm]	T [mm]	S <sub>d</sub> [mm]	L <sub>2</sub> [mm]	Aşındırıcı	Aşındırıcı büyüklüğü	Opt. RPM	Azami RPM		Ürün no.	Tanım	Fiyat/birim TRY
<b>Sap çapı 3 mm</b>											
4	8	3	30	A	120	47.500	71.600	10	41200112	PF ZY 0408/3 AR 120 GR	-
6	10	3	30	A	120	32.000	47.700	10	41200512	PF ZY 0610/3 AR 120 GR	-
8	8	3	30	A	120	24.000	35.800	10	41201112	PF ZY 0808/3 AR 120 GR	-
					220	24.000	35.800	10	41201120	PF ZY 0808/3 AR 220 GR	-
	12	3	30	A	120	24.000	35.800	10	41204112	PF ZY 0812/3 AR 120 GR	-
					220	24.000	35.800	10	41204120	PF ZY 0812/3 AR 220 GR	-
10	6	3	30	A	120	19.000	28.600	10	41258112	PF ZY 1006/3 AR 120 GR	-
					220	19.000	28.600	10	41207112	PF ZY 1010/3 AR 120 GR	-
	10	3	30	A	120	19.000	28.600	10	41207120	PF ZY 1010/3 AR 220 GR	-
					220	19.000	28.600	10	41213112	PF ZY 1015/3 AR 120 GR	-

Sonraki sayfada devam etmektedir

D [mm]	T [mm]	S <sub>d</sub> [mm]	L <sub>2</sub> [mm]	Aşındırıcı	Aşındırıcı büyüklüğü	Opt. RPM	Azami RPM		Ürün no.	Tanım	Fiyat/ birim TRY
10	15	3	30	A	220	19.000	28.600	10	41213120	PF ZY 1015/3 AR 220 GR	-
12	8	3	30	A	120	16.000	23.800	10	41264112	PF ZY 1208/3 AR 120 GR	-
	12	3	30	A	120	16.000	23.800	10	41222112	PF ZY 1212/3 AR 120 GR	-
	20	3	30	A	120	16.000	23.800	10	41228112	PF ZY 1220/3 AR 120 GR	-
<b>Sap çapı 6 mm</b>											
10	10	6	40	A	120	19.000	28.600	10	41210112	PF ZY 1010/6 AR 120 GR	-
					15	19.000	28.600	10	41216112	PF ZY 1015/6 AR 120 GR	-
					220	19.000	28.600	10	41216120	PF ZY 1015/6 AR 220 GR	-
	25	6	40	A	80	19.000	28.600	10	41219108	PF ZY 1025/6 AR 80 GR	-
					120	19.000	28.600	10	41219112	PF ZY 1025/6 AR 120 GR	-
					220	19.000	28.600	10	41219120	PF ZY 1025/6 AR 220 GR	-
12	8	6	40	A	120	16.000	23.800	10	41267112	PF ZY 1208/6 AR 120 GR	-
					12	16.000	23.800	10	41225112	PF ZY 1212/6 AR 120 GR	-
	20	6	40	A	120	16.000	23.800	10	41231112	PF ZY 1220/6 AR 120 GR	-
					220	16.000	23.800	10	41231120	PF ZY 1220/6 AR 220 GR	-
15	15	6	40	A	120	12.500	19.000	10	41234112	PF ZY 1515/6 AR 120 GR	-
					25	12.500	19.000	10	41237112	PF ZY 1525/6 AR 120 GR	-
	30	6	40	A	120	12.500	19.000	10	41237120	PF ZY 1525/6 AR 220 GR	-
					220	12.500	19.000	10	41240112	PF ZY 1530/6 AR 120 GR	-
20	12	6	40	A	120	9.500	14.300	10	41273112	PF ZY 2012/6 AR 120 GR	-
					20	9.500	14.300	10	41243112	PF ZY 2020/6 AR 120 GR	-
	30	6	40	A	80	9.500	14.300	10	41246108	PF ZY 2030/6 AR 80 GR	-
					120	9.500	14.300	10	41246112	PF ZY 2030/6 AR 120 GR	-
25	15	6	40	A	120	7.500	11.400	10	41276112	PF ZY 2515/6 AR 120 GR	-
					25	7.500	11.400	10	41249112	PF ZY 2525/6 AR 120 GR	-
	220	7.500	11.400	10	41249120	PF ZY 2525/6 AR 220 GR	-				
30	20	6	40	A	120	6.500	9.500	5	41279112	PF ZY 3020/6 AR 120 GR	-
					30	6.500	9.500	5	41252112	PF ZY 3030/6 AR 120 GR	-
<b>Sap çapı 8 mm</b>											
40	25	8	40	A	120	4.500	9.500	5	41282112	PF ZY 4025/8 AR 120 GR	-

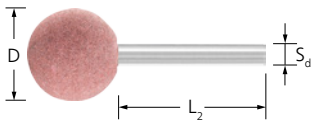

### Poliflex hassas taşlama uçları PF KU GR

Bu bağ, pembe alüminyum oksitli yumuşak elastomer bazlı bir bağdır. Yüzeylerde kullanım için uygundur. İç radyüs, kontur ve geçiş yerlerinde hassas taşlama için top tipi taşlama ucu.

#### Özel nitelikler:

- Yumuşak, elastik bağ sayesinde yumuşak taşlama.

- Hassas, parlak yüzey finisajı sağlar.

D [mm]	S <sub>d</sub> [mm]	L <sub>2</sub> [mm]	Aşındırıcı	Aşındırıcı büyüklüğü	Opt. RPM	Azami RPM		Ürün no.	Tanım	Fiyat/ birim TRY
<b>Sap çapı 3 mm</b>										
8	3	30	A	120	24.000	35.800	10	41401112	PF KU 08/3 AR 120 GR	-
10	3	30	A	120	19.000	28.600	10	41407112	PF KU 10/3 AR 120 GR	-
<b>Sap çapı 6 mm</b>										
12	6	40	A	120	16.000	23.800	10	41425112	PF KU 12/6 AR 120 GR	-
15	6	40	A	120	12.500	19.000	10	41434112	PF KU 15/6 AR 120 GR	-
20	6	40	A	120	9.500	14.300	10	41443112	PF KU 20/6 AR 120 GR	-
25	6	40	A	120	7.500	11.400	10	41449112	PF KU 25/6 AR 120 GR	-
30	6	40	A	120	6.500	9.500	5	41452112	PF KU 30/6 AR 120 GR	-



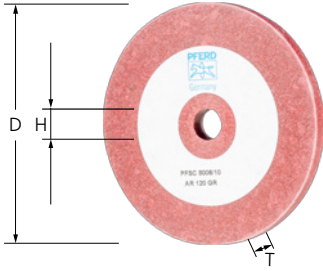

### Poliflex hassas taşlama diskleri PF SC GR

Pembe alüminyum oksitli yumuşak elastomer bazlı bağ. Yüzeylerde kullanım için uygundur. Diş hekimliği sektöründe ve mücevher endüstrisinde, takım ve kalıp yapımı gibi tüm metalik malzemelerde çok hassas taşlama için ideal uygunluktur.

#### Özel nitelikler:

- Yumuşak, elastik bağ sayesinde yumuşak taşlama.

- Yapılarından ötürü küçük çaplı çeşitler, dar ve ulaşılması zor yerlerde çalışmaya özellikle uygundur.

D [mm]	T [mm]	H [mm]	Aşındırıcı	Aşındırıcı büyüklüğü	Opt. RPM	Azami RPM	Uygun tutucular		Ürün no.	Tanım	Fiyat/birim TRY
25	3	2	A	120	7.500	11.400	BO 2,3/1-6, BO 3/1,6	100	41982401	PF SC 2503/2 AR 120 GR	-
30	6	6	A	120	6.300	9.500	BO 6/6 3-10	5	41100112	PF SC 3006/6 AR 120 GR	-
50	6	6	A	120	3.800	5.700	BO 6/6 3-10	5	41102112	PF SC 5006/6 AR 120 GR	-
80	6	10	A	120	2.400	3.500	BO 8/10	5	41106112	PF SC 8006/10 AR 120 GR	-
100	20	10	A	120	1.900	2.800	BO 8/10	1	41109112	PF SC 10020/10 AR 120 GR	-

### GHR bağ

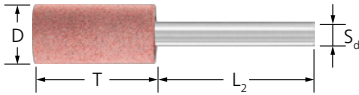

### Poliflex hassas taşlama uçları PF ZY GHR

Yumuşak ama dayanıklı elastomer bazlı bağ. Kenarlarda kullanım için uygundur. Küçük yüzeylerde hassas taşlama için silindirik şekilli taşlama ucu.

#### Özel nitelikler:

- Daha uzun takım ömrü ile daha yumuşak taşlama.

- Hassas, parlak yüzey finisajı sağlar.

D [mm]	T [mm]	S <sub>d</sub> [mm]	L <sub>2</sub> [mm]	Aşındırıcı	Aşındırıcı büyüklüğü	Opt. RPM	Azami RPM		Ürün no.	Tanım	Fiyat/birim TRY
<b>Sap çapı 3 mm</b>											
4	8	3	30	A	400	100.000	143.200	10	41200540	PF ZY 0408/3 AW 400 GHR	-
8	12	3	30	A/SiC	120	60.000	71.600	10	41204512	PF ZY 0812/3 ANCN 120 GHR	-
				A	400	60.000	71.600	10	41204540	PF ZY 0812/3 AW 400 GHR	-
10	10	3	30	A/SiC	120	45.000	57.200	10	41207512	PF ZY 1010/3 ANCN 120 GHR	-
	15	3	30	A/SiC	120	45.000	52.000	10	41213512	PF ZY 1015/3 ANCN 120 GHR	-
<b>Sap çapı 6 mm</b>											
10	25	6	40	A/SiC	120	45.000	57.200	10	41219512	PF ZY 1025/6 ANCN 120 GHR	-
				A	400	45.000	57.200	10	41219540	PF ZY 1025/6 AW 400 GHR	-
15	30	6	40	A/SiC	46	32.000	47.700	10	41240504	PF ZY 1530/6 ANCN 46 GHR	-
					80	32.000	47.700	10	41240508	PF ZY 1530/6 ANCN 80 GHR	-
20	30	6	40	A/SiC	46	24.000	28.600	10	41246504	PF ZY 2030/6 ANCN 46 GHR	-
25	25	6	40	A/SiC	46	19.000	22.900	10	41249504	PF ZY 2525/6 ANCN 46 GHR	-

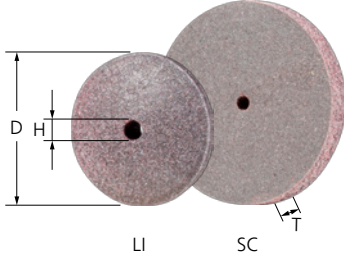

### Poliflex hassas taşlama diskleri/lensleri PF SC/LI GHR

Elastomer bazlı, alüminyum oksit ve silisyum karbürden (SiC) oluşan aşındırıcı karışımı yumuşak ama dayanıklı bir bağ. Kenarlarda kullanım için uygundur. Diş hekimliği sektöründe ve mücevher endüstrisinde, takım ve kalıp yapımı gibi tüm metalik malzemelerde çok hassas taşlama için ideal uygunluktur.

#### Özel nitelikler:

- Daha uzun takım ömrü ile daha yumuşak taşlama.
- Hassas, parlak yüzey finisajı sağlar.

- Yapılarından ötürü küçük çaplı çeşitler, dar ve ulaşılmaz zor yerlerde çalışmaya özellikle uygundur.

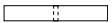
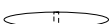
D [mm]	T [mm]	H [mm]	Aşındırıcı	Aşındırıcı büyüklüğü	Opt. RPM	Azami RPM	Uygun tutucular		Ürün no.	Tanım	Fiyat/birim TRY
<b>Disk şekli</b> 											
25	3	2	SiC	220	7.500	11.400	BO 2,3/1-6, BO 3/1,6	100	41982510	PF SC 2503/2 CU 220 GHR	-
<b>Lens şekli</b> 											
16	4	2	SiC	220	12.000	17.900	BO 2,3/1-6, BO 3/1,6	100	41962020	PF LI 1604/2 CU 220 GHR	-
24	3	2	SiC	220	8.000	12.000	BO 2,3/1-6, BO 3/1,6	100	41963010	PF LI 2403/2 CU 220 GHR	-

## Tutucu BO

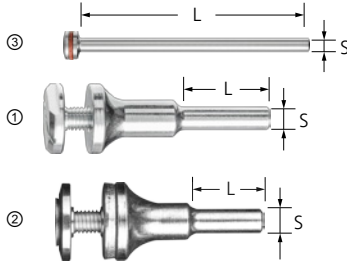

### Tutucu BO

POLIFLEX hassas taşlama diskleri ve lensleri için uyumlu tutucu.

#### Özel nitelikler:

- Takım çok hızlı değiştirilebildiğinden yüksek ekonomik verim.

Görüntü	Uygun delik çapı [mm]	S [mm]	L [mm]	Sıkma aralığı [mm]		Ürün no.	Tanım	Fiyat/birim TRY
(3)	1,6	2,34	43	1 – 5	10	42460023	BO 2,3/1,6 1-5	-
		3	43	1 – 5	10	42460030	BO 3/1,6 1-5	-
(1)	6	6	25	3 – 10	1	42400006	BO 6/6 3-10	-
(2)	10	8	30	6 – 20	1	42400008	BO 8/10 6-20	-

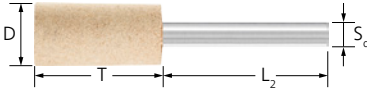

**Poliflex hassas taşlama uçları PF ZY LR**

Beyaz alüminyum oksitli sert, dayanıklı bağ. Yüzeylerde kullanım için uygundur. Küçük yüzeylerde hassas taşlama için silindirik şekilli taşlama ucu.



**Özel nitelikler:**

- Hassas, parlak yüzey finisajı sağlar.
- Yüksek aşındırıcı performansı ve uzun takım ömrü sayesinde yüksek ekonomik verim.

D [mm]	T [mm]	S <sub>d</sub> [mm]	L <sub>2</sub> [mm]	Aşındırıcı	Aşındırıcı büyüklüğü	Opt. RPM	Azami RPM		Ürün no.	Tanım	Fiyat/birim TRY
<b>Sap çapı 3 mm</b>											
4	8	3	30	A	120	95.000	143.200	10	41200212	PF ZY 0408/3 AW 120 LR	-
					400	95.000	143.200	10	41200240	PF ZY 0408/3 AW 400 LR	-
6	10	3	30	A	120	64.000	95.400	10	41200612	PF ZY 0610/3 AW 120 LR	-
8	8	3	30	A	120	47.500	71.600	10	41201212	PF ZY 0808/3 AW 120 LR	-
					120	47.500	71.600	10	41204212	PF ZY 0812/3 AW 120 LR	-
					220	47.500	71.600	10	41204220	PF ZY 0812/3 AW 220 LR	-
10	10	3	30	A	120	38.000	57.200	10	41207212	PF ZY 1010/3 AW 120 LR	-
					220	38.000	57.200	10	41207220	PF ZY 1010/3 AW 220 LR	-
					120	38.000	57.200	10	41213212	PF ZY 1015/3 AW 120 LR	-
12	12	3	30	A	120	32.000	47.700	10	41222212	PF ZY 1212/3 AW 120 LR	-
					120	32.000	47.700	10	41228212	PF ZY 1220/3 AW 120 LR	-
<b>Sap çapı 6 mm</b>											
10	10	6	40	A	120	38.000	57.200	10	41210212	PF ZY 1010/6 AW 120 LR	-
					120	38.000	57.200	10	41216212	PF ZY 1015/6 AW 120 LR	-
					120	38.000	57.200	10	41219212	PF ZY 1025/6 AW 120 LR	-
					220	38.000	57.200	10	41219220	PF ZY 1025/6 AW 220 LR	-
12	12	6	40	A	120	32.000	47.700	10	41225212	PF ZY 1212/6 AW 120 LR	-
					120	32.000	47.700	10	41231212	PF ZY 1220/6 AW 120 LR	-
15	15	6	40	A	120	25.500	38.100	10	41234212	PF ZY 1515/6 AW 120 LR	-
					120	25.500	38.100	10	41237212	PF ZY 1525/6 AW 120 LR	-
					120	25.500	38.100	10	41240212	PF ZY 1530/6 AW 120 LR	-
20	20	6	40	A	120	19.000	28.600	10	41243212	PF ZY 2020/6 AW 120 LR	-
					120	19.000	28.600	10	41246212	PF ZY 2030/6 AW 120 LR	-
25	25	6	40	A	120	15.000	22.900	10	41249212	PF ZY 2525/6 AW 120 LR	-
30	30	6	40	A	120	12.500	19.000	5	41252212	PF ZY 3030/6 AW 120 LR	-



# Poliflex takımları

## LR bağ

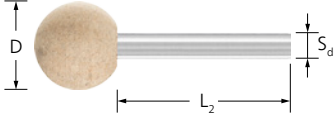

### Poliflex hassas taşlama uçları PF KU LR

Beyaz alüminyum oksitli sert, dayanıklı bağ. Yüzeylerde kullanım için uygundur. İç radyüs, kontur ve geçiş yerlerinde hassas taşlama için top tipi taşlama ucu.



#### Özel nitelikler:

- Hassas, parlak yüzey finisajı sağlar.
- Yüksek aşındırıcı performansı ve uzun takım ömrü sayesinde yüksek ekonomik verim.

D [mm]	S <sub>d</sub> [mm]	L <sub>2</sub> [mm]	Aşındırıcı	Aşındırıcı büyüklüğü	Opt. RPM	Azami RPM		Ürün no.	Tanım	Fiyat/birim TRY
<b>Sap çapı 3 mm</b>										
8	3	30	A	120	47.000	71.600	10	41401212	PF KU 08/3 AW 120 LR	-
10	3	30	A	120	38.000	57.200	10	41410212	PF KU 10/3 AW 120 LR	-
<b>Sap çapı 6 mm</b>										
15	6	40	A	120	29.500	38.100	10	41434212	PF KU 15/6 AW 120 LR	-
20	6	40	A	120	19.000	28.600	10	41443212	PF KU 20/6 AW 120 LR	-

## LHR bağ

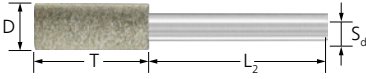

### Poliflex hassas taşlama uçları PF ZY LHR

Sert, dayanıklı bağ. Kenarlarda kullanım için uygundur. Küçük yüzeylerde hassas taşlama için silindirik şekilli taşlama ucu.

#### Özel nitelikler:

- Hassas, parlak yüzey finisajı sağlar.
- Yüksek aşındırıcı performansı ve uzun takım ömrü sayesinde yüksek ekonomik verim.

D [mm]	T [mm]	S <sub>d</sub> [mm]	L <sub>2</sub> [mm]	Aşındırıcı	Aşındırıcı büyüklüğü	Opt. RPM	Azami RPM		Ürün no.	Tanım	Fiyat/birim TRY
<b>Sap çapı 3 mm</b>											
8	12	3	30	A	120	47.000	76.700	10	41204312	PF ZY 0812/3 AW 120 LHR	-
<b>Sap çapı 6 mm</b>											
10	25	6	40	A/SiC	60	75.000	83.200	10	41219306	PF ZY 1025/6 AWCN 60 LHR	-
				A	120	75.000	83.200	10	41219312	PF ZY 1025/6 AW 120 LHR	-
20	20	6	40	A	120	38.000	47.700	10	41243312	PF ZY 2020/6 AW 120 LHR	-

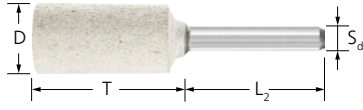

### Poliflex hassas taşlama uçları PF ZY TX

Standart alüminyum oksitten yapılmış tekstil bezi dolgulu çok sert, dayanıklı bağ. Kenarlarda kullanım için uygundur. Küçük yüzeylerde hassas taşlama için silindirik şekilli taşlama ucu.

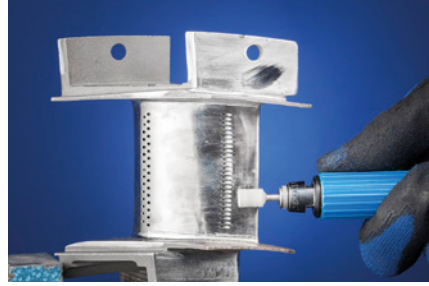

#### Özel nitelikler:

- Hassas, mat yüzey finisajı sağlar.
- Yüksek aşındırıcı performansı ve uzun takım ömrü sayesinde yüksek ekonomik verim.

D [mm]	T [mm]	S <sub>d</sub> [mm]	L <sub>2</sub> [mm]	Aşındırıcı	Aşındırıcı büyüklüğü	Opt. RPM	Azami RPM		Ürün no.	Tanım	Fiyat/birim TRY
<b>Sap çapı 3 mm</b>											
6	10	3	30	A	80	63.000	95.400	10	41200708	PF ZY 0610/3 AN 80 TX	-
					120	63.000	95.400	10	41200712	PF ZY 0610/3 AN 120 TX	-
8	12	3	30	A	80	47.500	71.600	10	41204608	PF ZY 0812/3 AN 80 TX	-
					120	47.500	71.600	10	41204612	PF ZY 0812/3 AN 120 TX	-
<b>Sap çapı 6 mm</b>											
10	25	6	40	A	80	38.000	57.200	10	41219608	PF ZY 1025/6 AN 80 TX	-
					120	38.000	57.200	10	41219612	PF ZY 1025/6 AN 120 TX	-
16	32	6	40	A	80	24.000	35.800	10	41241608	PF ZY 1632/6 AN 80 TX	-
					120	24.000	35.800	10	41241612	PF ZY 1632/6 AN 120 TX	-
19	2,5	6	40	A	80	20.000	30.100	10	47000886	PF ZY 192,5/6 AN 80 TX	-
20	32	6	40	A	80	19.000	28.600	10	41247608	PF ZY 2032/6 AN 80 TX	-
					120	19.000	28.600	10	41247612	PF ZY 2032/6 AN 120 TX	-
25	32	6	40	A	80	15.000	22.900	10	41250608	PF ZY 2532/6 AN 80 TX	-
					120	15.000	22.900	10	41250612	PF ZY 2532/6 AN 120 TX	-

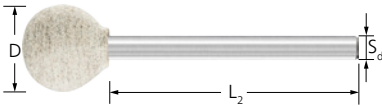

### Poliflex hassas taşlama uçları PF KU TX

Standart alüminyum oksitten yapılmış tekstil bezi dolgulu çok sert, dayanıklı bağ. Kenarlarda kullanım için uygundur. İç radyüs, kontur ve geçiş yerlerinde hassas taşlama için top tipi taşlama ucu.

#### Özel nitelikler:

- Hassas, mat yüzey finisajı sağlar.
- Yüksek aşındırıcı performansı ve uzun takım ömrü sayesinde yüksek ekonomik verim.

D [mm]	S <sub>d</sub> [mm]	L <sub>2</sub> [mm]	Aşındırıcı	Aşındırıcı büyüklüğü	Opt. RPM	Azami RPM		Ürün no.	Tanım	Fiyat/birim TRY
6	3	30	A	80	63.000	95.400	10	41400608	PF KU 06/3 AN 80 TX	-
				120	63.000	95.400	10	41400612	PF KU 06/3 AN 120 TX	-
8	3	30	A	120	47.500	71.600	10	41401612	PF KU 08/3 AN 120 TX	-
10	3	30	A	120	38.000	57.200	10	41407612	PF KU 10/3 AN 120 TX	-

# Poliflex takımları

## TX bağ



### Poliflex hassas taşlama uçları PF KE TX

Standart alüminyum oksitten yapılmış tekstil bezi dolgulu çok sert, dayanıklı bağ. Kenarlarda kullanım için uygundur. İç radyüs, kontur ve geçiş yerlerinde hassas taşlama için konik şekilli taşlama ucu.



#### Özel nitelikler:

- Hassas, mat yüzey finisajı sağlar.
- Yüksek aşındırıcı performansı ve uzun takım ömrü sayesinde yüksek ekonomik verim.

D [mm]	T [mm]	S <sub>d</sub> [mm]	L <sub>2</sub> [mm]	Aşındırıcı	Aşındırıcı büyüklüğü	Opt. RPM	Azami RPM		Ürün no.	Tanım	Fiyat/birim TRY
10	25	6	40	A	80	38.000	57.200	10	41719608	PF KE 1025/6 AN 80 TX	-
					120	38.000	57.200	10	41719612	PF KE 1025/6 AN 120 TX	-
16	45	6	40	A	80	24.000	38.800	10	41738608	PF KE 1645/6 AN 80 TX	-
25	70	6	40	A	80	15.000	22.900	10	41750608	PF KE 2570/6 AN 80 TX	-

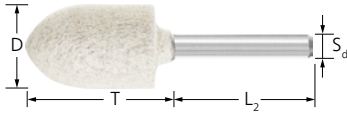

### Poliflex hassas taşlama uçları PF SP TX

Standart alüminyum oksitten yapılmış tekstil bezi dolgulu çok sert, dayanıklı bağ. İç radyüs, kontur ve geçiş yerlerinde hassas taşlama için ağaç tipi taşlama ucu.



#### Özel nitelikler:

- Hassas, mat yüzey finisajı sağlar.
- Yüksek aşındırıcı performansı ve uzun takım ömrü sayesinde yüksek ekonomik verim.

D [mm]	T [mm]	S <sub>d</sub> [mm]	L <sub>2</sub> [mm]	Aşındırıcı	Aşındırıcı büyüklüğü	Opt. RPM	Azami RPM		Ürün no.	Tanım	Fiyat/birim TRY
<b>Sap çapı 3 mm</b>											
10	20	3	30	A	80	38.000	57.200	10	41310608	PF SP 1020/3 AN 80 TX	-
					120	38.000	49.200	10	41310612	PF SP 1020/3 AN 120 TX	-
<b>Sap çapı 6 mm</b>											
20	32	6	40	A	80	19.000	28.600	10	41320608	PF SP 2032/6 AN 80 TX	-
					120	19.000	28.600	10	41320612	PF SP 2032/6 AN 120 TX	-

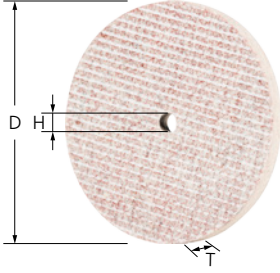

### Poliflex hassas taşlama diskleri PF SC TX

Standart alüminyum oksitten yapılmış tekstil bezi dolgulu çok sert, dayanıklı bağ. Küçük yüzeylerde hassas çevresel taşlama için.

#### Özel nitelikler:

- Hassas, mat yüzey finisajı sağlar.
- Yüksek aşındırıcı performansı ve uzun takım ömrü sayesinde yüksek ekonomik verim.
- Lütfen uyumlu tutucuları ayrı sipariş ediniz.

D [mm]	T [mm]	H [mm]	Aşındırıcı	Aşındırıcı büyüklüğü	Opt. RPM	Azami RPM	Uygun tutucular		Ürün no.	Tanım	Fiyat/birim TRY
25	3	3	A	80	15.000	22.900	BO 6/3 1-6	20	41120308	PF SC 2503/3 A 80 TX	-
				120	15.000	22.900	BO 6/3 1-6	20	41120312	PF SC 2503/3 A 120 TX	-
	6	3	A	120	15.000	22.900	BO 6/3 1-6	20	41120612	PF SC 2506/3 A 120 TX	-
40	3	3	A	80	9.500	14.300	BO 6/3 1-6	10	41121408	PF SC 4003/3 A 80 TX	-
				120	9.500	14.300	BO 6/3 1-6	10	41121412	PF SC 4003/3 A 120 TX	-
	6	6	A	120	9.500	14.300	BO 6/6 3-10	10	41121612	PF SC 4006/6 A 120 TX	-

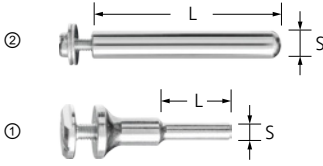

### Tutucu BO

Poliflex hassas taşlama diskleri için uygun tutucu.

#### Özel nitelikler:

- Takım çok hızlı değiştirilebildiğinden yüksek ekonomik verim.

Görüntü	Uygun delik çapı [mm]	S [mm]	L [mm]	Sıkma aralığı [mm]		Ürün no.	Tanım	Fiyat/birim TRY
(2)	3	6	40	1 – 6	1	42400003	BO 6/3 1-6	-
(1)	6	6	25	3 – 10	1	42400006	BO 6/6 3-10	-



### Güvenlik notları

- Güvenlik sebeplerinden ötürü belirtilen azami devir hızları aşılmamalıdır.



Koruyucu gözlük takınız!



Kulak koruyucu takınız!



Güvenlik eldiveni giyiniz!



Toz maskesi takınız!



Güvenlik talimatlarına uyunuz!

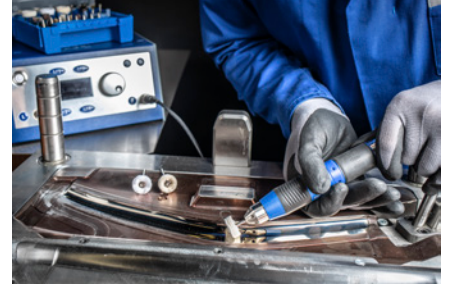

### Saplı keçeler FK

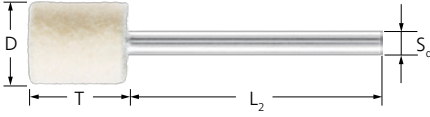

### Şekil ZYA

Silindirik ZYA şekli genel olarak ön parlatma ve yüksek parlaklıkta parlatma için çevresel olarak kullanılmaktadır. İstenen şekilde profilendirilebilir ve kompleks geometri için kullanılabilirler. Bu takımların sertliği sayesinde geometrik şekiller hassas biçimde tutulabilir.

### Özel nitelikler:

- PFERD parlatma pastaları ve elmas parlatma pastaları, olağanüstü sonuçlar sağlar. Lütfen ayrı sipariş ediniz.

D [mm]	T [mm]	S <sub>d</sub> [mm]	L <sub>2</sub> [mm]	Versiyon	Opt. RPM	Azami RPM		Ürün no.	Tanım	Fiyat/ birim TRY
<b>Sap çapı 2,35 mm</b>										
6	10	2,35	35	M (orta)	16.000 – 32.000	79.500	10	44100608	FK ZYA 0610/2,35 M	-
				H (sert)	16.000 – 32.000	79.500	10	44100612	FK ZYA 0610/2,35 H	-
8	10	2,35	35	M (orta)	12.000 – 24.000	59.500	10	44140808	FK ZYA 0810/2,35 M	-
				H (sert)	12.000 – 24.000	59.500	10	44140814	FK ZYA 0810/2,35 H	-
<b>Sap çapı 3 mm</b>										
4	12	3	37	M (orta)	23.000 – 47.000	119.000	10	44100412	FK ZYA 0412/3 M	-
6	10	3	35	M (orta)	16.000 – 32.000	79.500	10	44140610	FK ZYA 0610/3 M	-
				H (sert)	16.000 – 32.000	79.500	10	44100614	FK ZYA 0610/3 H	-
8	10	3	35	M (orta)	12.000 – 24.000	59.500	10	44140810	FK ZYA 0810/3 M	-
				H (sert)	12.000 – 24.000	59.500	10	44140816	FK ZYA 0810/3 H	-
10	12	3	34	M (orta)	10.000 – 20.000	47.500	10	44111009	FK ZYA 1012/3 M	-
				H (sert)	10.000 – 20.000	47.500	10	44111010	FK ZYA 1012/3 H	-
	15	3	32	M (orta)	10.000 – 20.000	47.500	10	44111013	FK ZYA 1015/3 M	-
				H (sert)	10.000 – 20.000	47.500	10	44161015	FK ZYA 1015/3 H	-
12	20	3	28	MS (metal eleman)	10.000 – 20.000	47.500	10	44161014	FK ZYA 1015/3 MS	-
				M (orta)	7.950 – 15.900	39.500	10	44100038	FK ZYA 1220/3 M	-
12	20	3	28	H (sert)	7.950 – 15.900	39.500	10	44100040	FK ZYA 1220/3 H	-
				<b>Sap çapı 6 mm</b>						
10	12	6	42	M (orta)	10.000 – 20.000	47.500	10	44111011	FK ZYA 1012/6 M	-
				H (sert)	10.000 – 20.000	47.500	10	44111012	FK ZYA 1012/6 H	-
12	20	6	36	M (orta)	7.950 – 15.900	39.500	10	44100042	FK ZYA 1220/6 M	-
				H (sert)	7.950 – 15.900	39.500	10	44100044	FK ZYA 1220/6 H	-



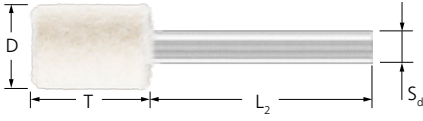

### Uç delikli ZYA tipi

Silindirik ZYA şekli genel olarak ön parlatma ve yüksek parlaklıkta parlatma için alın uygulamalarında kullanılmaktadır. İstenen şekilde profilendirilebilir ve kompleks geometri için kullanılabilirler. Bu takımların sertliği sayesinde geometrik şekiller hassas biçimde tutulabilir.

#### Özel nitelikler:

- PFERD parlatma pastaları ve elmas parlatma pastaları, olağanüstü sonuçlar sağlar. Lütfen ayrı sipariş ediniz.

- Yüzüstü kullanım için özellikle uygundur.

D [mm]	T [mm]	S <sub>d</sub> [mm]	L <sub>2</sub> [mm]	Versiyon	Opt. RPM	Azami RPM		Ürün no.	Tanım	Fiyat/birim TRY
<b>Sap çapı 3 mm – uç delikli</b>										
15	20	3	28	M (orta)	6.000 – 12.000	31.500	10	44100046	FK ZYA 1520/3 M ST-BO	-
				H (sert)	6.000 – 12.000	31.500	10	44100048	FK ZYA 1520/3 H ST-BO	-
<b>Sap çapı 6 mm – uç delikli</b>										
15	20	6	38	M (orta)	6.000 – 12.000	31.500	10	44151520	FK ZYA 1520/6 M ST-BO	-
				H (sert)	6.000 – 12.000	31.500	10	44100050	FK ZYA 1520/6 H ST-BO	-
				MS (metal eleman)	6.000 – 12.000	31.500	10	44161520	FK ZYA 1520/6 MS ST-BO	-
20	25	6	43	M (orta)	5.000 – 10.000	23.500	10	44101701	FK ZYA 2025/6 M ST-BO	-
				H (sert)	5.000 – 10.000	23.500	10	44100052	FK ZYA 2025/6 H ST-BO	-
				MS (metal eleman)	5.000 – 10.000	23.500	10	44162025	FK ZYA 2025/6 MS ST-BO	-
25	30	6	40	M (orta)	4.000 – 8.000	19.000	10	44112536	FK ZYA 2530/6 M ST-BO	-
				H (sert)	4.000 – 8.000	19.000	10	44100054	FK ZYA 2530/6 H ST-BO	-
				MS (metal eleman)	4.000 – 8.000	19.000	10	44162530	FK ZYA 2530/6 MS ST-BO	-

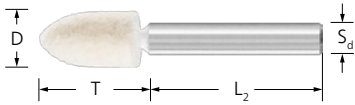

### Şekil SPK

Sivri uçlu konik SPK tipi genel olarak radyüslerde ve konturlarda ön parlatma ve yüksek parlaklıkta parlatma için kullanılmaktadır.

#### Özel nitelikler:

- Bu takımların sertliği sayesinde geometrik şekiller hassas şekilde korunur.
- İsteğe göre profilendirilebilir, diğer deyişle karmaşık geometrilere sahip takımlar için kullanılabilirler.

- PFERD parlatma pastaları ve elmas parlatma pastaları, olağanüstü sonuçlar sağlar. Lütfen ayrı sipariş ediniz.

D [mm]	T [mm]	S <sub>d</sub> [mm]	L <sub>2</sub> [mm]	Versiyon	Opt. RPM	Azami RPM		Ürün no.	Tanım	Fiyat/birim TRY
<b>Sap çapı 2,35 mm</b>										
6	10	2,35	37	H (sert)	16.000 – 32.000	79.500	10	44100112	FK SPK 0610/2,35 H	-
	18	2,35	33	M (orta)	16.000 – 32.000	79.500	10	44100116	FK SPK 0618/2,35 M	-
8	12	2,35	36	H (sert)	16.000 – 32.000	79.500	10	44100120	FK SPK 0618/2,35 H	-
				M (orta)	12.000 – 24.000	59.500	10	44100124	FK SPK 0812/2,35 M	-
				H (sert)	12.000 – 24.000	59.500	10	44100126	FK SPK 0812/2,35 H	-
<b>Sap çapı 3 mm</b>										
6	10	3	37	M (orta)	16.000 – 32.000	79.500	10	47901120	FK SPK 0610/3 M	-
				H (sert)	16.000 – 32.000	79.500	10	44100114	FK SPK 0610/3 H	-
8	12	3	36	M (orta)	16.000 – 32.000	79.500	10	44100118	FK SPK 0618/3 M	-
				H (sert)	16.000 – 32.000	79.500	10	44100122	FK SPK 0618/3 H	-
10	18	3	33	M (orta)	12.000 – 24.000	59.500	10	44140812	FK SPK 0812/3 M	-
				H (sert)	12.000 – 24.000	59.500	10	44100128	FK SPK 0812/3 H	-
12	18	3	33	M (orta)	10.000 – 20.000	47.500	10	44171013	FK SPK 1018/3 M	-
				H (sert)	10.000 – 20.000	47.500	10	44100130	FK SPK 1018/3 H	-
				M (orta)	8.000 – 16.000	39.500	10	44141218	FK SPK 1218/3 M	-
<b>Sap çapı 6 mm</b>										
10	18	6	41	M (orta)	10.000 – 20.000	47.500	10	44101691	FK SPK 1018/6 M	-
				H (sert)	10.000 – 20.000	47.500	10	44100132	FK SPK 1018/6 H	-

Sonraki sayfada devam etmektedir

D [mm]	T [mm]	S <sub>d</sub> [mm]	L <sub>2</sub> [mm]	Versiyon	Opt. RPM	Azami RPM		Ürün no.	Tanım	Fiyat/ birim TRY
15	20	6	42	M (orta)	6.000 – 12.000	31.500	10	44171526	FK SPK 1520/6 M	-
	30	6	45	M (orta)	6.000 – 12.000	31.500	10	44171536	FK SPK 1530/6 M	-
20	25	6	47	M (orta)	5.000 – 10.000	23.500	10	44152025	FK SPK 2025/6 M	-
25	30	6	45	M (orta)	4.000 – 8.000	19.000	10	47901128	FK SPK 2530/6 M	-
30	35	6	42	M (orta)	3.200 – 6.350	15.500	10	47901129	FK SPK 3035/6 M	-

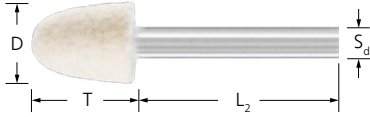

### Şekil KEL

Konik KEL tipi genel olarak radyüslerde ön parlatma ve yüksek parlaklıkta parlatma için kullanılmaktadır.

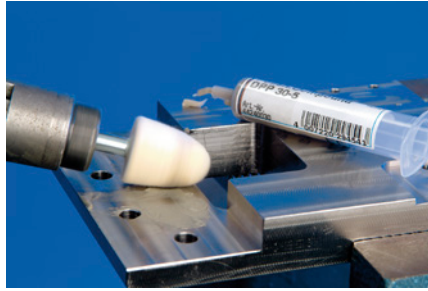

### Özel nitelikler:

- Bu takımların sertliği sayesinde geometrik şekiller hassas şekilde korunur.
- İsteğe göre profilendirilebilir, diğer deyişle karmaşık geometrilere sahip takımlar için kullanılabilirler.
- PFERD parlatma pastaları ve elmas parlatma pastaları, olağanüstü sonuçlar sağlar. Lütfen ayrı sipariş ediniz.

D [mm]	T [mm]	S <sub>d</sub> [mm]	L <sub>2</sub> [mm]	Versiyon	Opt. RPM	Azami RPM		Ürün no.	Tanım	Fiyat/ birim TRY
<b>Sap çapı 2,35 mm</b>										
6	10	2,35	37	M (orta)	16.000 – 32.000	79.500	10	44100180	FK KEL 0610/2,35 M	-
<b>Sap çapı 3 mm</b>										
6	10	3	37	M (orta)	16.000 – 32.000	79.500	10	47901130	FK KEL 0610/3 M	-
10	15	3	34	M (orta)	10.000 – 20.000	47.500	10	47901133	FK KEL 1015/3 M	-
<b>Sap çapı 6 mm</b>										
10	15	6	40	M (orta)	10.000 – 20.000	47.500	10	47901141	FK KEL 1015/6 M	-
15	20	6	42	M (orta)	6.000 – 12.000	31.500	10	44151521	FK KEL 1520/6 M	-
20	25	6	47	M (orta)	5.000 – 10.000	23.500	10	44182026	FK KEL 2025/6 M	-
				H (sert)	5.000 – 10.000	23.500	10	44100190	FK KEL 2025/6 H	-
20	30	6	45	M (orta)	5.000 – 10.000	23.500	10	44100192	FK KEL 2030/6 M	-
				H (sert)	5.000 – 10.000	23.500	10	44100193	FK KEL 2030/6 H	-
25	30	6	45	M (orta)	4.000 – 8.000	19.000	10	44101711	FK KEL 2530/6 M	-
30	35	6	42	M (orta)	3.200 – 6.350	15.500	10	44101721	FK KEL 3035/6 M	-

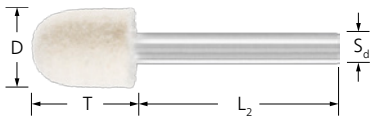

### Şekil WRC

Radyüs uçlu silindirik tip WRC genel olarak küçük içbükey konturların ön parlatma ve yüksek parlaklıkta parlatma çalışmalarında kullanılmaktadır.

### Özel nitelikler:

- Bu takımların sertliği sayesinde geometrik şekiller hassas şekilde korunur.
- İsteğe göre profilendirilebilir, diğer deyişle karmaşık geometrilere sahip takımlar için kullanılabilirler.
- Elmas parlatma pastaları ve kalıp parlatma pastaları kullanınız. Lütfen ayrı sipariş ediniz.

D [mm]	T [mm]	S <sub>d</sub> [mm]	L <sub>2</sub> [mm]	Versiyon	Opt. RPM	Azami RPM		Ürün no.	Tanım	Fiyat/ birim TRY
<b>Sap çapı 2,35 mm</b>										
6	10	2,35	37	M (orta)	16.000 – 32.000	79.500	10	44100230	FK WRC 0610/2,35 M	-
8	12	2,35	36	M (orta)	12.000 – 24.000	59.500	10	44100232	FK WRC 0812/2,35 M	-
10	14	2,35	35	M (orta)	10.000 – 20.000	47.500	10	44100234	FK WRC 1014/2,35 M	-

Sonraki sayfada devam etmektedir

D [mm]	T [mm]	S <sub>d</sub> [mm]	L <sub>2</sub> [mm]	Versiyon	Opt. RPM	Azami RPM		Ürün no.	Tanım	Fiyat/birim TRY
<b>Sap çapı 3 mm</b>										
6	10	3	36	M (orta)	16.000 – 32.000	79.500	10	47901099	FK WRC 0610/3 M	-
8	12	3	43	M (orta)	12.000 – 24.000	59.500	10	44140813	FK WRC 0812/3 M	-
10	14	3	35	M (orta)	10.000 – 20.000	47.500	10	44141014	FK WRC 1014/3 M	-
<b>Sap çapı 6 mm</b>										
15	20	6	42	M (orta)	6.000 – 12.000	31.500	10	44131526	FK WRC 1520/6 M	-
20	25	6	47	M (orta)	5.000 – 10.000	23.500	10	44132026	FK WRC 2025/6 M	-
25	30	6	45	M (orta)	4.000 – 8.000	19.000	10	44132536	FK WRC 2530/6 M	-

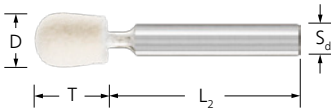

### Şekil TRE

Oval TRE tipi genel olarak küçük radyüslerde ön parlatma ve yüksek parlaklıkta parlatma için kullanılmaktadır.

#### Özel nitelikler:

- Bu takımların sertliği sayesinde geometrik şekiller hassas şekilde korunur.
- İsteğe göre profillendirilebilir, diğer deyişle karmaşık geometrilere sahip takımlar için kullanılabilirler.

- PFERD parlatma pastaları ve elmas parlatma pastaları, olağanüstü sonuçlar sağlar. Lütfen ayrı sipariş ediniz.

D [mm]	T [mm]	S <sub>d</sub> [mm]	L <sub>2</sub> [mm]	Versiyon	Opt. RPM	Azami RPM		Ürün no.	Tanım	Fiyat/birim TRY
<b>Sap çapı 2,35 mm</b>										
6	10	2,35	37	M (orta)	16.000 – 32.000	79.500	10	44100270	FK TRE 0610/2,35 M	-
8	12	2,35	36	M (orta)	12.000 – 24.000	59.500	10	44100274	FK TRE 0812/2,35 M	-
10	14	2,35	35	M (orta)	10.000 – 20.000	47.500	10	44100278	FK TRE 1014/2,35 M	-
<b>Sap çapı 3 mm</b>										
6	10	3	37	M (orta)	16.000 – 32.000	79.500	10	44100272	FK TRE 0610/3 M	-
8	12	3	36	M (orta)	12.000 – 24.000	59.500	10	44100276	FK TRE 0812/3 M	-
10	14	3	35	M (orta)	10.000 – 20.000	47.500	10	44100280	FK TRE 1014/3 M	-
<b>Sap çapı 6 mm</b>										
10	14	6	43	M (orta)	10.000 – 20.000	47.500	10	44101681	FK TRE 1014/6 M	-

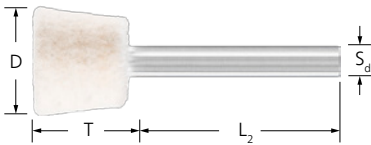

### Şekil WKN

Konik tip WKN genel olarak iç açılarda ön parlatma ve yüksek parlaklıkta parlatma çalışmalarında kullanılmaktadır.

#### Özel nitelikler:

- Bu takımların sertliği sayesinde geometrik şekiller hassas şekilde korunur.
- İsteğe göre profillendirilebilir, diğer deyişle karmaşık geometrilere sahip takımlar için kullanılabilirler.

- PFERD parlatma pastaları ve elmas parlatma pastaları, olağanüstü sonuçlar sağlar. Lütfen ayrı sipariş ediniz.

D [mm]	T [mm]	S <sub>d</sub> [mm]	L <sub>2</sub> [mm]	Versiyon	Opt. RPM	Azami RPM		Ürün no.	Tanım	Fiyat/birim TRY
<b>Sap çapı 2,35 mm</b>										
10	15	2,35	32	M (orta)	10.000 – 20.000	47.500	10	44100324	FK WKN 1015/2,35 M	-
12	12	2,35	34	M (orta)	8.000 – 16.000	39.500	10	44100328	FK WKN 1212/2,35 M	-
				H (sert)	8.000 – 16.000	39.500	10	44100332	FK WKN 1212/2,35 H	-
<b>Sap çapı 3 mm</b>										
10	15	3	32	M (orta)	10.000 – 20.000	47.500	10	44100326	FK WKN 1015/3 M	-
12	12	3	36	M (orta)	8.000 – 16.000	39.500	10	44100330	FK WKN 1212/3 M	-
				H (sert)	8.000 – 16.000	39.500	10	44100334	FK WKN 1212/3 H	-

Sonraki sayfada devam etmektedir



D [mm]	T [mm]	S <sub>d</sub> [mm]	L <sub>2</sub> [mm]	Versiyon	Opt. RPM	Azami RPM		Ürün no.	Tanım	Fiyat/ birim TRY
15	15	3	32	M (orta)	6.000 – 12.000	31.500	10	44100336	FK WKN 1515/3 M	-
				H (sert)	6.000 – 12.000	31.500	10	44100338	FK WKN 1515/3 H	-
20	16	3	28	M (orta)	5.000 – 10.000	23.500	10	44100340	FK WKN 2016/3 M	-
				<b>Sap çapı 6 mm</b>						
20	16	6	38	M (orta)	5.000 – 10.000	23.500	10	44152016	FK WKN 2016/6 M	-

## Saplı keçeler

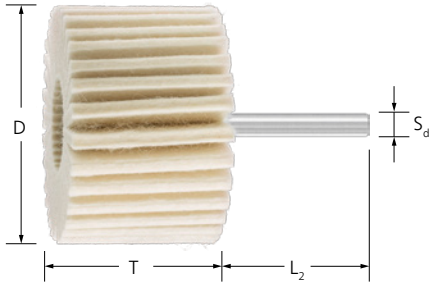

### FLS

Saplı keçeler, küçük ve orta boyutlu iş parçalarının ön parlatma ve yüksek parlaklıkta parlatma uygulamaları içindir.



### Özel nitelikler:

- Oldukça esnek, konturlarda optimum ayarlanma imkanı sağlar. İş parçası üzerinde düşük ısı yük sağlar.
- Eğer çok hassas finisajların elde edilmesi gerekiyorsa, iki tip art arda kullanılabilir.
- Parlatma pastası kullanınız. Lütfen ayrı sipariş ediniz.

D [mm]	T [mm]	S <sub>d</sub> [mm]	L <sub>2</sub> [mm]	Versiyon	Opt. RPM	Azami RPM		Ürün no.	Tanım	Fiyat/ birim TRY
30	20	6	40	W (yumuşak)	6.300	20.000	5	44383020	FLS 3020/6 W	-
				H (sert)	6.300	20.000	5	44383021	FLS 3020/6 H	-
40	20	6	40	W (yumuşak)	4.750	15.000	5	44384020	FLS 4020/6 W	-
				H (sert)	4.750	15.000	5	44384021	FLS 4020/6 H	-
50	30	6	40	W (yumuşak)	3.800	12.000	5	44385030	FLS 5030/6 W	-
				H (sert)	3.800	12.000	5	44385031	FLS 5030/6 H	-
60	40	6	40	W (yumuşak)	3.150	10.000	5	44386040	FLS 6040/6 W	-
				H (sert)	3.150	10.000	5	44386041	FLS 6040/6 H	-
80	50	6	40	W (yumuşak)	2.400	7.500	5	44388050	FLS 8050/6 W	-
				H (sert)	2.400	7.500	5	44388051	FLS 8050/6 H	-

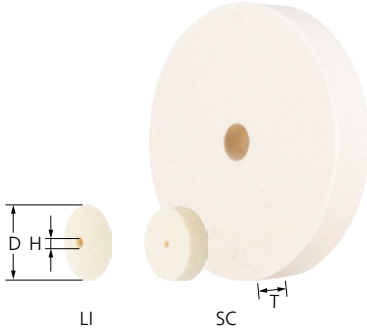

### FK SC/LI

Dairesel keçeler ve lensler genelde çevresel olarak kullanılmaktadır.



#### Özel nitelikler:

- Bu takımların sertliği sayesinde geometrik şekiller hassas şekilde korunur.
- Elmas parlatma pastaları ve kalıp parlatma pastaları kullanınız. Lütfen parlatma pastalarını ve uygun tutucuları ayrıca sipariş ediniz.

D [mm]	T [mm]	H [mm]	Versiyon	Opt. RPM	Azami RPM	Uygun tutucular		Ürün no.	Tanım	Fiyat/birim TRY
<b>Lensler</b>										
17	5	2	H (sert)	5.600 – 11.000	28.000	BO 2,3/1-6, BO 3/1,6	10	44367008	FK LI 1705/2 H	-
22	5	2	H (sert)	4.300 – 8.650	21.700	BO 2,3/1-6, BO 3/1,6	10	44367009	FK LI 2205/2 H	-
<b>Diskler</b>										
17	5	2	M (orta)	5.600 – 11.000	28.000	BO 2,3/1-6, BO 3/1,6	10	44367005	FK SC 1705/2 M	-
20	5	2	M (orta)	5.000 – 10.000	23.500	BO 2,3/1-6, BO 3/1,6	10	44367006	FK SC 2005/2 M	-
30	5	2	M (orta)	3.000 – 6.000	20.000	BO 2,3/1-6, BO 3/1,6	10	44367007	FK SC 3005/2 M	-
	7	6	M (orta)	3.000 – 6.000	20.000	BO 6/6 3-10	5	44101742	FK SC 3007/6 M	-
45	9	6	M (orta)	2.000 – 4.000	13.500	BO 6/6 3-10	5	44101732	FK SC 4509/6 M	-
60	10	6	M (orta)	1.500 – 3.000	10.000	BO 6/6 3-10	5	44316010	FK SC 6010/6 M	-
80	10	10	M (orta)	1.000 – 2.000	7.500	BO 8/10	5	44367010	FK SC 8010/10 M	-
			MS (metal eleman)	1.000 – 2.000	7.500	BO 8/10	5	44330801	FK SC 8010/10 MS	-
100	20	10	M (orta)	900 – 1.800	6.100	BO 8/10	1	44367110	FK SC 10020/10 M	-
			MS (metal eleman)	900 – 1.800	6.100	BO 8/10	1	44331002	FK SC 10020/10 MS	-
125	20	20	M (orta)	750 – 1.500	4.900	BO 12/20, BO MK 1/20	1	44367220	FK SC 12520/20 M	-
			MS (metal eleman)	750 – 1.500	4.900	BO 12/20, BO MK 1/20	1	44331252	FK SC 12520/20 MS	-
150	25	20	M (orta)	600 – 1.200	4.000	BO 12/20, BO MK 1/20	1	44367320	FK SC 15025/20 M	-
200	30	20	M (orta)	500 – 1.000	3.000	BO 12/20, BO MK 1/20	1	44367420	FK SC 20030/20 M	-



# Parlatma takımları

## Keçe flap diskler FFS



### FFS

Keçe flap diskler orta büyüklükte ve geniş bileşenlerde ön parlatma ve yüksek parlaklıkta parlatma çalışmalarında kullanılmaktadır.



### Özel nitelikler:

- Oldukça esnekler, konturlarda optimum ayarlanma imkanı sağlar. İş parçası üzerinde düşük ısı yük sağlar.
- Parlatma pastası kullanınız. Lütfen ayrı sipariş ediniz.

D [mm]	T [mm]	H [mm]	Versiyon	Opt. RPM	Azami RPM		Ürün no.	Tanım	Fiyat/birim TRY
115	22	22,23	W (yumuşak)	1.650	8.350	5	44370115	FFS 115/22,23 W	-
			H (sert)	1.650	8.350	5	44371115	FFS 115/22,23 H	-
125	22	22,23	W (yumuşak)	1.500	7.650	5	44370125	FFS 125/22,23 W	-
			H (sert)	1.500	7.650	5	44371125	FFS 125/22,23 H	-

## Tabaka keçeler FK P

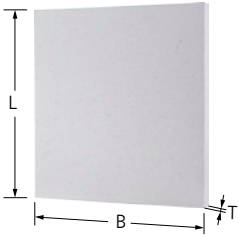

### FK P

Tabaka keçeler çok çeşitli manuel parlatma uygulamaları için uygundur.

### Özel nitelikler:

- İsteğe göre profillendirilebilir, diğer deyişle karmaşık geometrilere sahip takımlar için kullanılabilirler.
- Gereksinimlere bağlı olarak kolayca ve hızlıca herhangi bir şekilde kesilebilir veya delinebilir (örn. dikdörtgen, kare, çubuk, dairesel).

L [mm]	B [mm]	T [mm]	Versiyon		Ürün no.	Tanım	Fiyat/birim TRY
250	250	3	M (orta)	1	44101100	FK P 250-250-3 M	-
		6	M (orta)	1	44101102	FK P 250-250-6 M	-
			H (sert)	1	44101104	FK P 250-250-6 H	-
			M (orta)	1	44101106	FK P 250-250-12 M	-
		H (sert)	1	44101108	FK P 250-250-12 H	-	

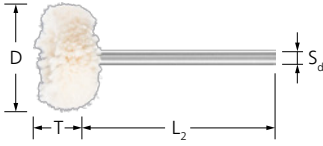

### Saplı dairesel parlatma bezleri, pamuk tipi

Takım ve kalıp yapımında parlatma pastaları ile ön parlatma ve yüksek parlaklık çalışmaları içindir. Oldukça esnek, konturlarda optimum ayarlanma imkanı sağlar. Lütfen ilgili parlatma pastalarını ve tutucuları ayrıca sipariş ediniz.



#### Özel nitelikler:

- Çok ince yüksek parlaklıkta parlatma, toz giderme ve polisaj.

D [mm]	T [mm]	S <sub>d</sub> [mm]	L <sub>2</sub> [mm]	Opt. RPM	Azami RPM		Ürün no.	Tanım	Fiyat/birim TRY
<b>Sap çapı 3 mm</b>									
22	10	3	40	13.000	17.350	10	44270227	TR 2210/3 BW	-

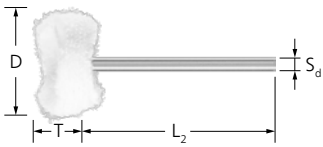

### Saplı dairesel parlatma bezleri, keçe bezli tip

Takım ve kalıp yapımında parlatma pastaları ile ön parlatma ve yüksek parlaklık çalışmaları içindir. Oldukça esnek, konturlarda optimum ayarlanma imkanı sağlar. Lütfen ilgili parlatma pastalarını ve tutucuları ayrıca sipariş ediniz.

#### Özel nitelikler:

- Uygun parlatma pastaları ile kombine şekilde, ön parlatma ve yüksek parlaklıkta parlatma.

D [mm]	T [mm]	S <sub>d</sub> [mm]	L <sub>2</sub> [mm]	Opt. RPM	Azami RPM		Ürün no.	Tanım	Fiyat/birim TRY
22	10	3	40	13.000	17.350	10	44270228	TR 2210/3 FZ	-

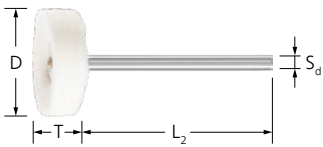

### Saplı dairesel parlatma bezleri, flanel tip

Takım ve kalıp yapımında parlatma pastaları ile ön parlatma ve yüksek parlaklık çalışmaları içindir. Oldukça esnek, konturlarda optimum ayarlanma imkanı sağlar. Lütfen ilgili parlatma pastalarını ve tutucuları ayrıca sipariş ediniz.

#### Özel nitelikler:

- Uygun parlatma pastaları ile kombine polisaj, parlaklık ve yüksek parlaklık cilası.

D [mm]	T [mm]	S <sub>d</sub> [mm]	L <sub>2</sub> [mm]	Opt. RPM	Azami RPM		Ürün no.	Tanım	Fiyat/birim TRY
22	10	3	40	13.000	17.350	10	44270229	TR 2210/3 FL	-

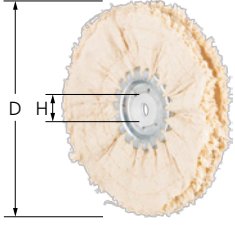

### Delikli dairese parlatma bezleri, ST tipi

Parlatma pastaları ile kaba ön parlatma çalışmaları için. Lütfen ilgili parlatma pastalarını ve tutucuları ayrıca sipariş ediniz.

#### Özel nitelikler:

- Oldukça esnektir, konturlarda optimum ayarlama imkanı sağlar.

- Sisal bez, kaba ön parlatma çalışmalarını mümkün kılmaktadır.

D [mm]	Kullanım genişliği [mm]	H [mm]	Opt. RPM	Azami RPM	Uygun tutucular		Ürün no.	Tanım	Fiyat/birim TRY
80	10	10	2.500	7.500	BO 8/10	5	44270802	TR 8010-10 ST	-
100	10	10	1.900	6.100	BO 8/10	5	44271003	TR 10010-10 ST	-
125	10	10	1.300	4.900	BO 12/20, BO MK 1/20	5	44271253	TR 12510-10 ST	-
150	10	20	1.250	4.000	BO 12/20, BO MK 1/20	5	44271503	TR 15010-20 ST	-
200	10	20	950	3.000	BO 12/20, BO MK 1/20	5	44272003	TR 20010-20 ST	-

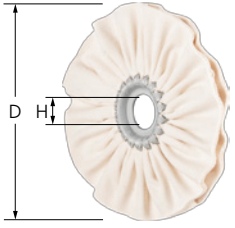

### Delikli dairese parlatma bezleri, TH tipi

Parlatma pastaları ile ön parlatma çalışmaları için. Lütfen ilgili parlatma pastalarını ve tutucuları ayrıca sipariş ediniz.

#### Özel nitelikler:

- Oldukça esnek olup kontüre ideal ayar sağlar.

- Sert bez ön parlatma çalışmalarını mümkün kılmaktadır.

D [mm]	Kullanım genişliği [mm]	H [mm]	Opt. RPM	Azami RPM	Uygun tutucular		Ürün no.	Tanım	Fiyat/birim TRY
50	10	6	3.800	12.000	BO 6/6 3-10	5	44270503	TR 5010-6 TH	-
80	10	10	2.500	7.500	BO 8/10	5	44270803	TR 8010-10 TH	-
100	10	10	1.900	6.100	BO 8/10	5	44271004	TR 10010-10 TH	-
125	10	20	1.300	4.900	BO 12/20, BO MK 1/20	5	44271254	TR 12510-20 TH	-
150	10	20	1.250	4.000	BO 12/20, BO MK 1/20	5	44271504	TR 15010-20 TH	-
200	10	20	950	3.000	BO 12/20, BO MK 1/20	5	44272004	TR 20010-20 TH	-

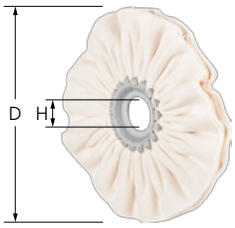

### Delikli dairese parlatma bezleri, TW tipi

Parlatma pastaları ile yüksek parlaklıkta parlatma çalışmaları içindir. Lütfen parlatma pastalarını ve tutucuyu ayrı sipariş ediniz.

#### Özel nitelikler:

- Yumuşak bez, yüksek parlaklıkta parlatma çalışmalarını mümkün kılmaktadır.

- Oldukça esnek olup kontüre ideal ayar sağlar.

D [mm]	Kullanım genişliği [mm]	H [mm]	Opt. RPM	Azami RPM	Uygun tutucular		Ürün no.	Tanım	Fiyat/birim TRY
50	10	6	3.800	12.000	BO 6/6 3-10	5	44270504	TR 5010-6 TW	-
80	10	10	2.500	7.500	BO 8/10	5	44270804	TR 8010-10 TW	-
100	10	10	1.900	6.100	BO 8/10	5	44271005	TR 10010-10 TW	-
125	10	20	1.300	4.900	BO 12/20, BO MK 1/20	5	44271255	TR 12510-20 TW	-
150	10	20	1.250	4.000	BO 12/20, BO MK 1/20	5	44271505	TR 15010-20 TW	-
200	10	20	950	3.000	BO 12/20, BO MK 1/20	5	44272005	TR 20010-20 TW	-



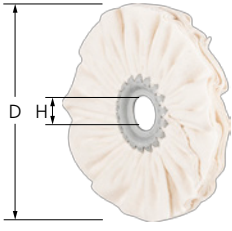

### Delikli dairesel parlatma bezleri, FL tipi

Parlatma pastaları ile yüksek parlaklıkta parlatma çalışmaları içindir. Lütfen parlatma pastalarını ve tutucuyu ayrı sipariş ediniz.

#### Özel nitelikler:

- Oldukça esnek olup kontüre ideal ayar sağlar.

- Flanel bez, yüksek parlaklıkta parlatma ve polisaj çalışmalarını mümkün kılmaktadır.

D [mm]	Kullanım genişliği [mm]	H [mm]	Opt. RPM	Azami RPM	Uygun tutucular		Ürün no.	Tanım	Fiyat/birim TRY
50	10	6	3.800	12.000	BO 6/6 3-10	5	44270505	TR 5010-6 FL	-
80	10	10	2.500	7.500	BO 8/10	5	44270805	TR 8010-10 FL	-
100	10	10	1.900	6.100	BO 8/10	5	44271006	TR 10010-10 FL	-
125	10	20	1.300	4.900	BO 12/20, BO MK 1/20	5	44271256	TR 12510-20 FL	-
150	10	20	1.250	4.000	BO 12/20, BO MK 1/20	5	44271506	TR 15010-20 FL	-
200	10	20	950	3.000	BO 12/20, BO MK 1/20	5	44272006	TR 20010-20 FL	-

Tutucu

4

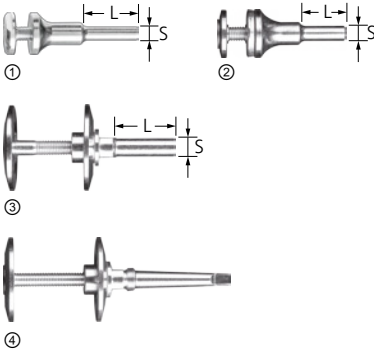

### Dairesel keçeler ve dairesel parlatma bezleri BO için tutucu

Dairesel keçeler ve dairesel parlatma bezleri için uygun tutucular.

#### Özel nitelikler:

- Takım çok hızlı değiştirilebildiğinden yüksek ekonomik verim.

Görüntü	Uygun delik çapı [mm]	S [mm]	L [mm]	Sıkma aralığı [mm]		Ürün no.	Tanım	Fiyat/birim TRY
(1)	6	6	25	3 – 10	1	42400006	BO 6/6 3-10	-
(2)	10	8	30	6 – 20	1	42400008	BO 8/10 6-20	-
(3)	20	12	35	10 – 50	1	42400012	BO 12/20 10-50	-
(4)	20	-	-	10 – 50	1	42400062	BO MK 1/20 10-50	-

# Taşlama yağları ve parlatma pastaları

## Taşlama ve parlatma pastaları



### Taşlama pastaları SFP

Keçe parlatma takımları ve dairesel parlatma bezleri ile parlatma hazırlığı olarak, vanaların veya şaft yataklarının taşlanması gibi uygulamalarda, çok hassas taşlama çalışmaları için keskin kenarlı silisyum karbür tanecek (SiC) içeren, yağda çözünen taşlama pastaları.



#### Özel nitelikler:

- Yüksek üretkenlik.
- Hızlı sonuçlar.
- Koordine sistem.

Aşındırıcı büyüklüğü	İçindekiler [g]		Ürün no.	Tanım	Fiyat/birim TRY
90	250	1	44220090	SFP 90	-
150	250	1	44220150	SFP 150	-
280	250	1	44220280	SFP 280	-
360	250	1	44220360	SFP 360	-
600	250	1	44220600	SFP 600	-
800	250	1	44220800	SFP 800	-

4

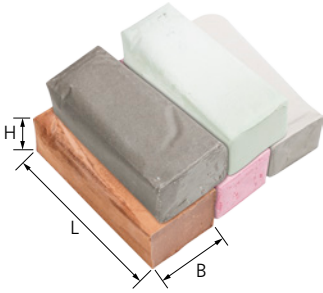

### Parlatma pastaları PP

Ön parlatma ve yüksek parlaklıkta parlatma çalışmalarında kullanım amaçlı keçe takımlar ve dairesel parlatma bezleri için parlatma pastaları. Çok düzgün yüzey finisajları elde etmek için ön parlatma pastasını (VP) ve ardından yüksek parlaklıkta parlatma pastasını (HGP) kullanınız. Parlatma pastaları yüksek üretkenlik ve hızlı sonuçlar sağlar.



#### Özel nitelikler:

- PP 1, PP 2, PP 3: Kaba ön parlatma için ST (sisal bez) tipi dairesel parlatma bezlerini ve ön parlatma için TH (sert bez) tipi dairesel parlatma bezlerini kullanınız.
- PP 4, PP 5: Yüksek parlaklıkta parlatma uygulamaları için TW (yumuşak bez) tipi dairesel parlatma bezlerini, yüksek parlaklıkta parlatma / polisaj için FL (flanel) tipi dairesel parlatma bezlerini kullanınız.

Versiyon	Kullanım yeri	İçin-dekiler [g]	Renk	B [mm]	H [mm]	L [mm]		Ürün no.	Tanım	Fiyat/birim TRY
<b>Büyük paket</b>										
Ön parlatma	Çelik + INOX	1.100	yeşil	70	50	140	1	44250001	G-PP 1 VP STEELOX	-
	Alüminyum + pirinç	1.300	gri	70	50	140	1	44250002	G-PP 2 VP ALU	-
	Demir dışı metaller	1.150	kahve-rengi	70	50	140	1	44250003	G-PP 3 VP NON-FERROUS	-
Yüksek parlaklık cilası	Tüm metaller	1.150	pembe	70	50	140	1	44250004	G-PP 4 HGP UNIVERSAL	-
	Plastikler	1.100	bej	70	50	140	1	44250005	G-PP 5 HGP PLAST	-
<b>Küçük paket</b>										
Ön parlatma	Çelik + INOX	108	yeşil	25	30	90	1	44250006	K-PP 1 VP STEELOX	-
	Alüminyum + pirinç	142	gri	25	30	90	1	44250007	K-PP 2 VP ALU	-
	Demir dışı metaller	111	kahve-rengi	25	30	90	1	44250008	K-PP 3 VP NON-FERROUS	-
Yüksek parlaklık cilası	Tüm metaller	132	pembe	25	30	90	1	44250009	K-PP 4 HGP UNIVERSAL	-
	Plastikler	104	bej	25	30	90	1	44250010	K-PP 5 HGP PLAST	-



### Elmas parlatma pastaları

Elmas parlatma pastaları özellikle takım ve kalıp yapımında verimli ve hızlı çalışma sağlamaktadır. Karbürler ve sertleştirilmiş çelik gibi çok sert malzemelerde çalışmak için kullanılmaktadır. Keçe parlatma konikleri ve diskleri ile kullanmak için.

#### Özel nitelikler:

- Su ve alkol ile inceltip çözülebilir.
- Yüksek üretkenlik. Hızlı sonuçlar. Koordine taneçik seçimleri.

Aşındırıcı büyüklüğü [µm]	İçindekiler [g]	Sızdırmazlık başlığı rengi		Ürün no.	Tanım	Fiyat/birim TRY
<b>DPP</b>						
30 (kaba) = P 500	5	kahverengi	1	44240030	DPP 30-5	-
	20	kahverengi	1	44240130	DPP 30-20	-
15 (orta) = P 1200	5	mavi	1	44240015	DPP 15-5	-
	20	mavi	1	44240115	DPP 15-20	-
10 (orta-ince) = P 2000	5	açık mavi	1	44240010	DPP 10-5	-
	20	açık mavi	1	44240011	DPP 10-20	-
7 (ince) = P 3000	5	kırmızı	1	44240007	DPP 7-5	-
	20	kırmızı	1	44240107	DPP 7-20	-
3 (çok ince) = P 5000	5	yeşil	1	44240003	DPP 3-5	-
	20	yeşil	1	44240103	DPP 3-20	-
1 (ultra-ince) = P 14000	5	sarı	1	44240001	DPP 1-5	-
	20	sarı	1	44240002	DPP 1-20	-
<b>ECO DPP</b>						
30 (kaba) = P 500	10	kahverengi	1	44240202	DPP ECO 30-10	-
15 (orta) = P 1200	10	mavi	1	44240192	DPP ECO 15-10	-
10 (orta-ince) = P 2000	10	açık mavi	1	44240182	DPP ECO 10-10	-
7 (ince) = P 3000	10	kırmızı	1	44240172	DPP ECO 7-10	-
3 (çok ince) = P 5000	10	yeşil	1	44240162	DPP ECO 3-10	-
1 (ultra-ince) = P 14000	10	sarı	1	44240152	DPP ECO 1-10	-



### Özel inceltici, elmas parlatma pastaları PSP için

İnceltici, parlatma çalışması sırasında iş parçası ile takım arasındaki yağlayıcı katmanı tutarlı halde tutmak için kullanılmaktadır.

#### Özel nitelikler:

- Seyreltici sıvı son derece tutumlu şekilde kullanılmalıdır.
- Aşırı kullanım, elmas taneçi pastadan çıkaracak ve parlatma performansını düşürecektir.

İçindekiler [ml]		Ürün no.	Tanım	Fiyat/birim TRY
125	1	44250125	PSP 125	-

# Taşlama yağları ve parlatma pastaları

## Taşlama yağları



### Çelik için taşlama yağı

Çelik üzerinde kaplanmış aşındırıcı takım uygulamalarında kullanım için taşlama yağı. Yağlayıcılar ve soğutma sayesinde ısı birikmesini azaltırlar ve takım ömrünü arttırlar.



#### Özel nitelikler:

- Korozyona karşı korur.
- Aşındırıcı kaplamaya daha az çapak tutunur ve daha iyi bir yüzey elde edilir.

Kullanım yeri	İçindekiler [ml]		Ürün no.	Tanım	Fiyat/birim TRY
<b>Aerosol kutusu</b>					
Çelik	400	1	42200001	410 Fe	-
<b>1 l teneke kutu</b>					
Çelik	1.000	1	42200003	410/1 Fe	-
<b>5 l teneke kutu</b>					
Çelik	5.000	1	42200004	410/5 Fe	-



### Paslanmaz çelik (INOX) için taşlama yağı

Demir dışı metallerde ve paslanmaz çelikte kaplanmış aşındırıcı takım uygulamalarında kullanım için taşlama yağı. Yağlayıcılar ve soğutma sayesinde ısı birikmesini azaltırlar ve takım ömrünü arttırlar.

#### Özel nitelikler:

- Özellikle paslanmaz çelik yüzeylerde, iş parçasının istenmeyen izlerle lekelenmesini öner.
- Aşındırıcı kaplamaya daha az çapak tutunur ve daha iyi bir yüzey elde edilir.

Kullanım yeri	İçindekiler [ml]		Ürün no.	Tanım	Fiyat/birim TRY
<b>Aerosol kutusu</b>					
Demir dışı metaller, INOX	400	1	42200002	411 NE	-
<b>1 l teneke kutu</b>					
Demir dışı metaller, INOX	1.000	1	42200005	411/1 NE	-
<b>5 l teneke kutu</b>					
Demir dışı metaller, INOX	5.000	1	42200006	411/5 NE	-



### ALU için taşıma yağı

Alüminyum üzerinde kaplanmış aşındırıcı takım uygulamalarında kullanım için taşıma yağı. Yağlayıcılar ve soğutma sayesinde ısı birikmesini azaltırlar ve takım ömrünü arttırlar.

#### Özel nitelikler:

- Taşıma takımında tıkanmaya son verir.
- Aşındırıcı kaplamaya daha az çapak tutunur ve daha iyi bir yüzey elde edilir.

Kullanım yeri	İçindekiler [ml]		Ürün no.	Tanım	Fiyat/birim TRY
<b>Aerosol kutusu</b>					
Alüminyum	400	1	42200007	412 ALU	-
<b>1 l teneke kutu</b>					
Alüminyum	1.000	1	42200008	412/1 ALU	-
<b>5 l teneke kutu</b>					
Alüminyum	5.000	1	42200009	412/5 ALU	-

## 4 Temizleyici



### Üniversal temizleyici UC-S

Boyama hazırlığı olarak iş parçalarının temizlenmesi ve yağın giderilmesi için oldukça etkili genel atölye temizleyicisi. Parlatma pastalarının kalıntılarını, işlemede kullanılan yağları, korozyona karşı koruma yağlarını, hafif vaksları ve diğer tipte kirlenmeleri giderir.



#### Özel nitelikler:

- Biyolojik olarak parçalanabilir sürfaktanlar.
- Kısa kuruma süresi. Yanıcı değildir.
- Çok yönlü.

İçindekiler [ml]		Ürün no.	Tanım	Fiyat/birim TRY
500	1	42200060	UC-S 500	-



### INOX SHINER IS-S bakım ürünü

Paslanmaz çelik (INOX), alüminyum, demir dışı metaller, cam ve plastiğin korunması ve bakımı için bakım ürünü. Toz, parmak izi, yağ ve hafif tufal kalıntılarını giderir.



#### Özel nitelikler:

- Kuru ve cilalı bir koruyucu film bırakır.
- Kullanımı çok kolaydır. Temizlik izleri bırakmaz.
- Çok yönlü.

İçindekiler [ml]		Ürün no.	Tanım	Fiyat/birim TRY
500	1	42200055	INOX SHINER IS-S 500	-

## Genel satış şartları ve koşulları

Genel satış şartları ve koşullarını görmek için bağlantıya tıklayabilirsiniz.

[www.pferd.com/conditions](http://www.pferd.com/conditions).



Genel satış şartlarımız ve koşullarımız hakkında daha fazla bilgi için QR kodunu tarayın.



## PFERD ürün yelpazesine yeni eklemeler

Yeni ürünlerimiz Takım El Kitabında **mavi** renkli ürün numaraları ile bulunmaktadır.

Ürün numaraları durdurulan ürünleri **italik** olarak verilmiştir ve ilgili ürün tablolarında.



Güncel kalın ve yeni ürünlerimizi dijital ve çevrimiçi olarak keşfedin.

## EG-Verordnung REACH (1907/2006/EG)

Yasa koyucular, REACH'i (kimyasalların kaydı, değerlendirilmesi ve yetkilendirilmesi) benimseyerek, kimyasal maddelerle ilişkili tehlikeleri ve riskleri en aza indirmeye ve insanlar ve çevre için daha yüksek düzeyde koruma sağlamaya çalıştılar.



EC REACH Tüzüğü bağlamında PFERD araçlarına ilişkin bilgilere [www.pferd.com/reach](http://www.pferd.com/reach) adresindeki web sitemizden ulaşılabilir.

## PFERD onarım servisi

Almanya'daki Marienheide fabrikamızdaki son derece deneyimli ekibimiz, onarımların hızlı bir şekilde yapılmasını sağlar ve yedek parça tedarikiyle ilgilenir. Lütfen sorularınızı şu adrese gönderin: [pferd.power.tools@pferd.com](mailto:pferd.power.tools@pferd.com)